

Nome : _____



Resolva as continhas com muita atenção.

VAMOS MONTAR UM PRESÉPIO?

Material:

- Papel cartão ou cartolina
- Lápis de cor ou canetinha
- Brocol
- Base de isopor 1 cm ou 2 cm
- Palitos de dentes



Modo de fazer:

- Recortar os moldes abaixo no papel cartão ou cartolina.
- Colorir e depois colar brocol.
- Colar um palito de dente atrás das figuras, deixando uma ponta na parte inferior, para ser introduzido na base de isopor ou dobrar nas partes indicadas.
- Nas figuras maiores, colocar 2 ou 3 palitos.

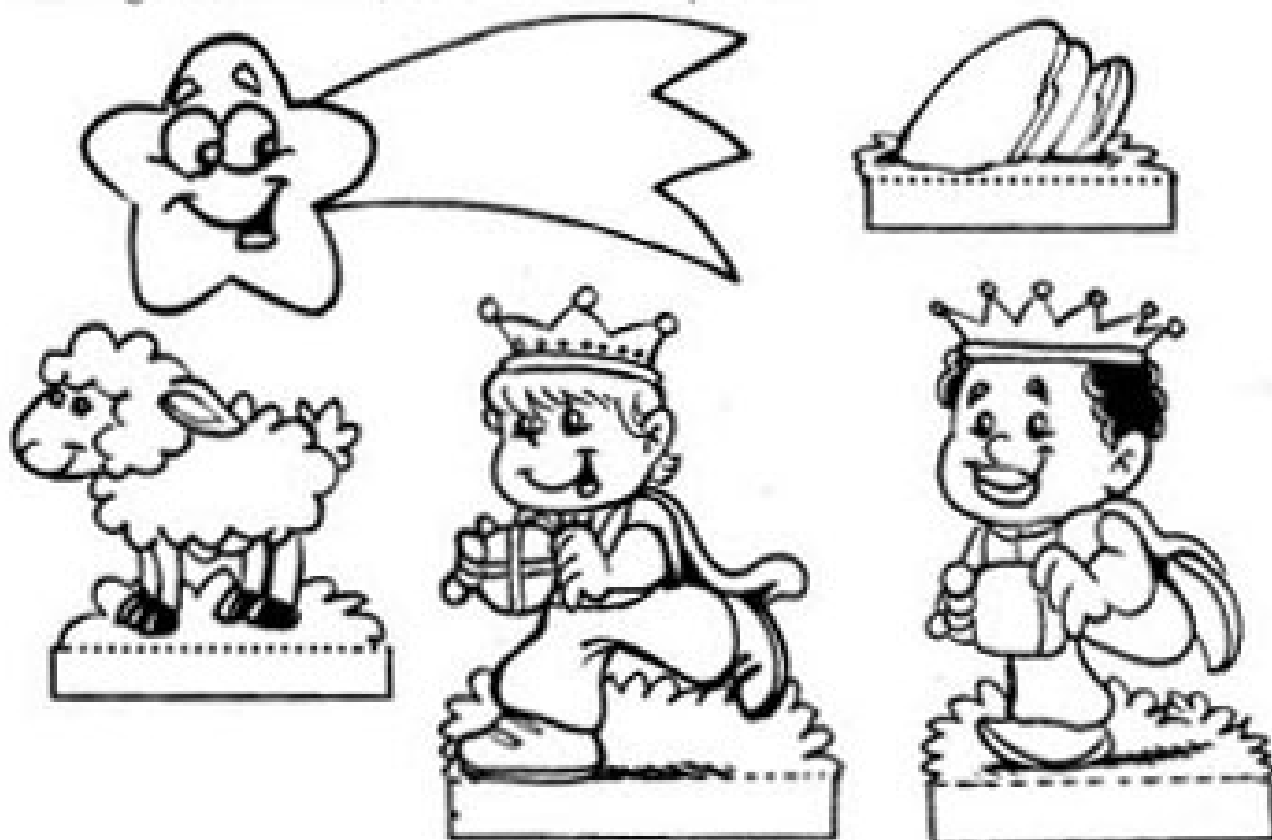

Aluno(a):

DOBRADURAS: SINO DE BELÉM!

1- Recorte um círculo.

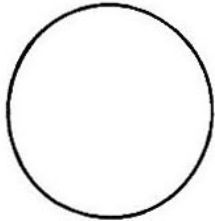

2- Dobre-o ao meio.



3- Dobre novamente e vinque.

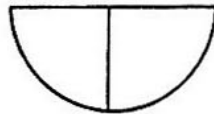

4- Junte as pontas ao meio.



5- Junte as pontas laterais.



6- Dobre a ponta de cima.



7- Vire a dobradura e cole um círculo menor.



Agora, é só presentear alguém.

Aluno(a):

ÁRVORE DE NATAL!

1- Recorte 2 círculos do mesmo tamanho.

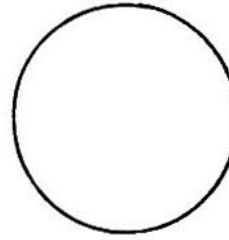

2- Dobre-os ao meio.



3- Dobre ao meio novamente.

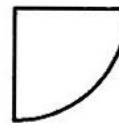

4- Separe as duas partes com um corte na lateral.

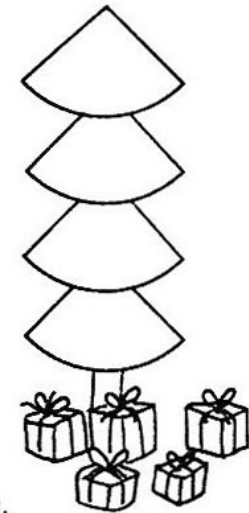

5- Agora, é só montar a árvore.

Aluno(a):

RECADINHOS NATALINOS:

 FELIZ NATAL!	 FELIZ NATAL!
 FELIZ NATAL!	 FELIZ NATAL!
 FELIZ NATAL!	 FELIZ NATAL!
 FELIZ NATAL!	 FELIZ NATAL!

Aluno(a):

BRINCADEIRAS QUE EDUCAM!

“UM PRESENTE PARA VOCÊ!”

MATERIAL NECESSÁRIO:

- Caixas ou embalagens para presentes;
- Papéis para presentes;
- Fitas;
- Durex;
- Árvore de Natal (se possível).

EXECUÇÃO:

Enfeitar a árvore de Natal e colocar, nos pés da árvore, os presentes embrulhados.

Cada criança, ao preparar o seu presente, desenhará, numa folha de papel, o que gostaria de presentear e guardará a folha dentro da embalagem.

Os presentes serão numerados. Far-se-á um sorteio e cada criança irá procurar o seu respectivo número.

As crianças desembulham os presentes e abraçam o coleguinha que o “presenteou”.



Aluno(a):

MONTE A HISTÓRIA!

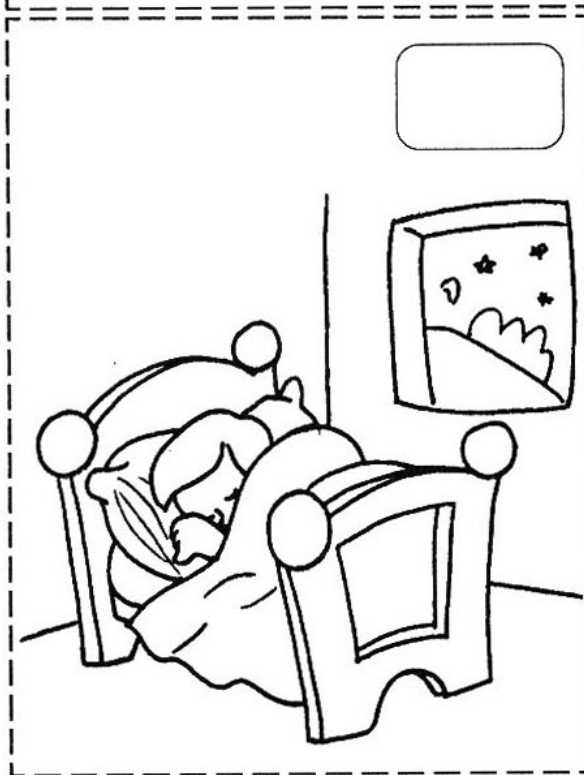
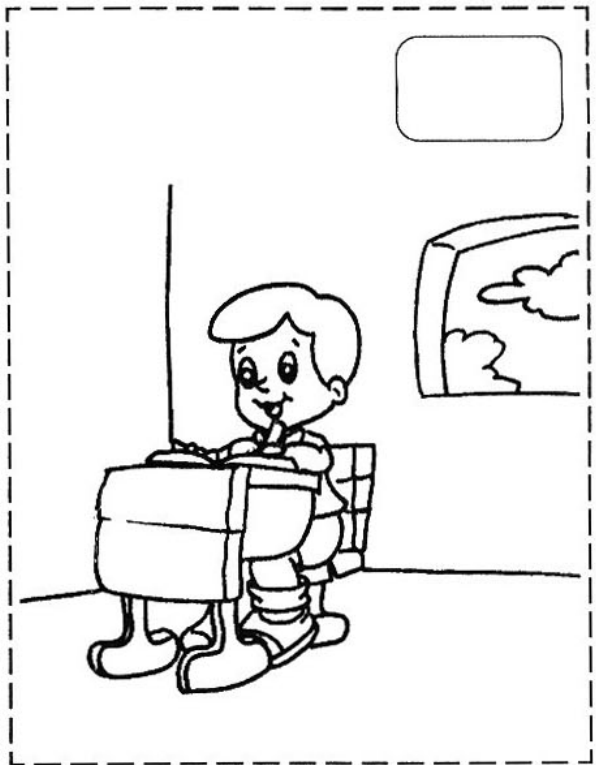

Aluno(a):

FELIZ NATAL!
(25 de Dezembro)

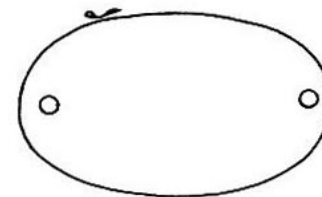
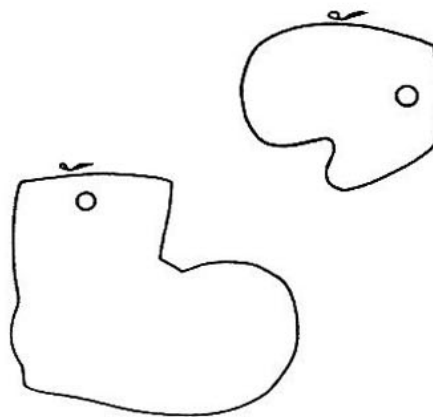
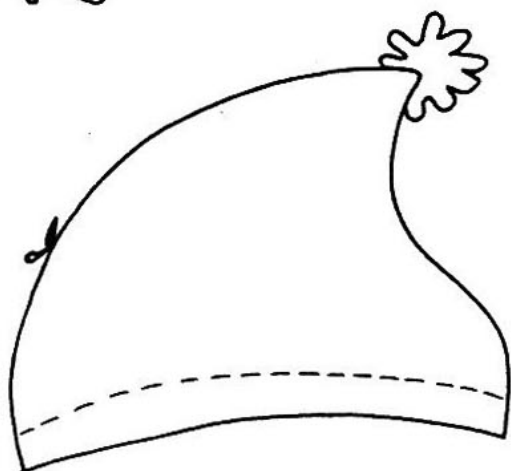
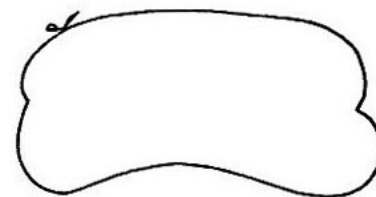
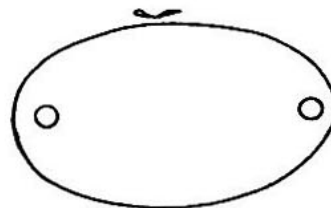
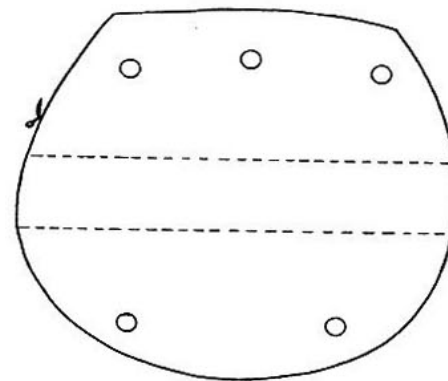
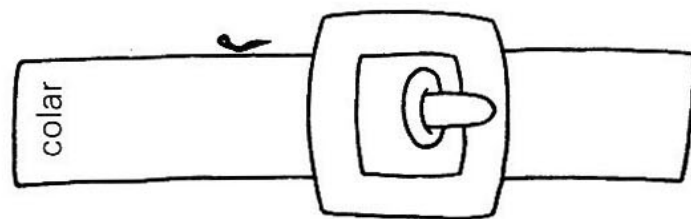
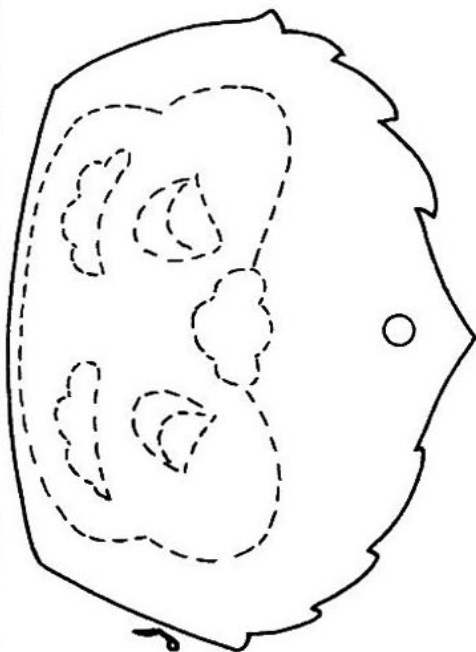

Aluno(a):

VAMOS CANTAR?



**MÚSICA:
FELIZ NATAL!**

**OS SINOS ESTÃO BADALANDO
BLIM... BLIM...
OS ANJINHOS ESTÃO CANTANDO
OS PASTORES ESTÃO SE
APROXIMANDO
E A ESTRELA ESTÁ BRILHANDO!**

**O MEU CORAÇÃO, NESTE DIA,
É PRESÉPIO DE BELÉM
ACOLHENDO SÃO JOSÉ, VIRGEM
MARIA E O MENINO JESUS
QUE EU QUERO BEM!**

MÁSCARA DO PAPAI NOEL

Como fazer:

- Passar o risco do molde para a cartolina. Colar algodão na barba e bigode, pintar com cola colorida ou guache no gorro. Enfeitar os detalhes com farinha colorida ou brocol. Dar um furo no lugar indicado. Passar elástico lastéx para fixar no rosto da criança.



Jogo da Memória

- Colorir, recortar e brincar de encontrar o desenho igual.

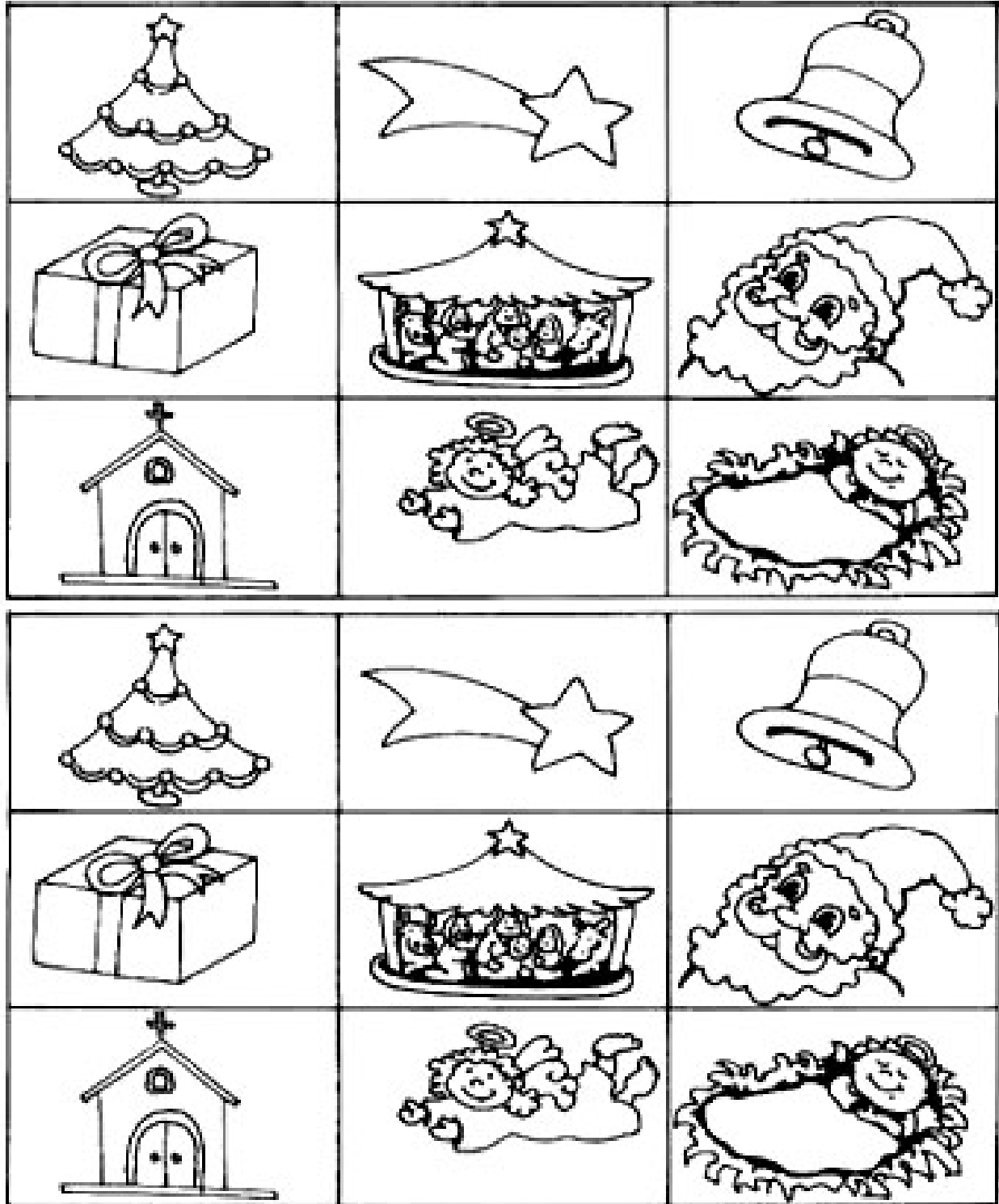

TRABALHANDO COM MOLDES

- Sugestões para serem utilizadas em cartões ou enfeites para árvore de Natal.
- Para fazer enfeites para árvore de Natal, passar os moldes na cartolina ou papel cartão. Recortar.
- Enfeitar com brocal, cola colorida, lantejoulas.

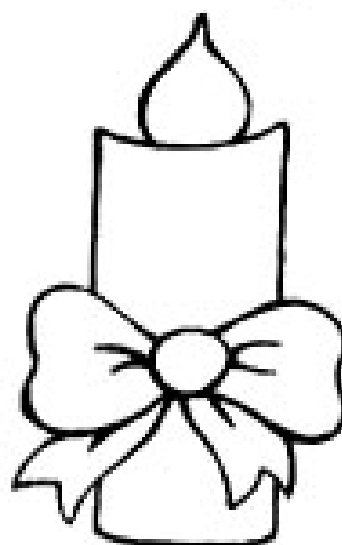
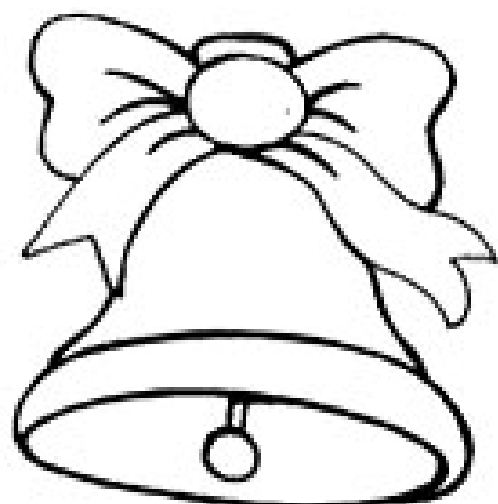
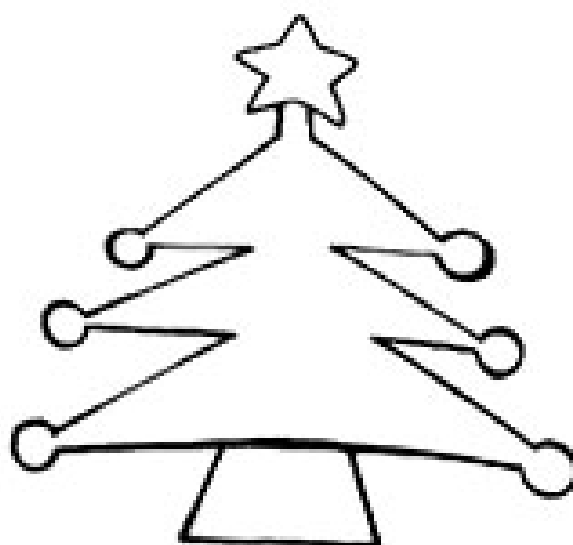

NATAL

(de Tiquinho)



BIMBALHAM SINOS, FESTIVAMENTE!

- DIZEI, ESTRELAS, QUE ACONTECEU?

POR QUE TÃO DOCE, GRATO SINAL?

E AS ESTRELINHAS, EM LUZ TREMENTE,

RESPONDERAM FIRMES - "JESUS NASCEU!"

E O ECO REPETE, MAIS DOCEMENTE:

- "JESUS NASCEU! NATAL! NATAL!"

- Depois de ler o poema, perguntar às crianças:
- Por que os sinos tocam e as estrelinhas tremem?
- O que acontece no Natal?
- O que vocês vão pedir de presente?

PAPAI NOEL DE SUCATA

- Para fazer o seu Papai Noel, utilizar dois potinhos de Danoninho: de morango (cor vermelha), colando um sobre o outro.
- Aparar a aba plástica em formato arredondado.
- Em seguida, pintar com tinta acrílica a boca, olhos e desenhar a roupa.
- Colar algodão para a barba.
- Se você preferir, fazer estes itens em cartolina recortada e colar a barba de algodão.
- Fazer o gorro em papel crepom vermelho, na medida do modelo abaixo.
- Fixar com cola o gorro no potinho, com uma tira de cartolina branca. Não se esquecer de colar um chumacinho de algodão na ponta do gorro.
- Completar o Papai Noel recortando e colando os pés em cartolina preta, conforme o modelo abaixo.
- Fazer vários Papais Noéis para enfeitar a sua árvore de Natal deste ano e também para dar de presente aos seus amigos.

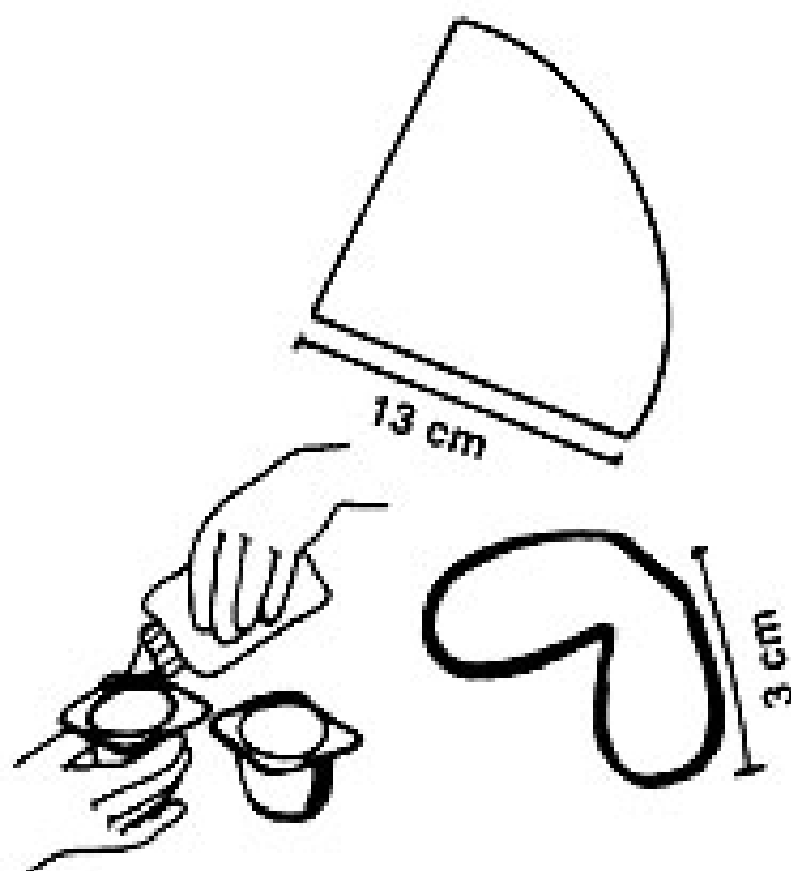
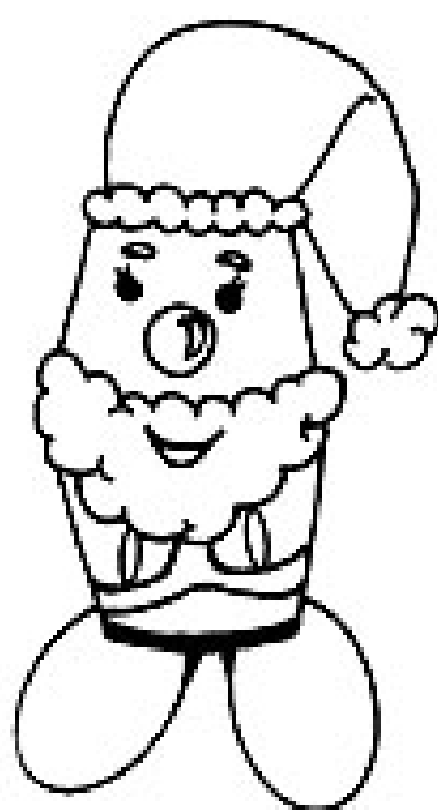

DITADO NATALINO

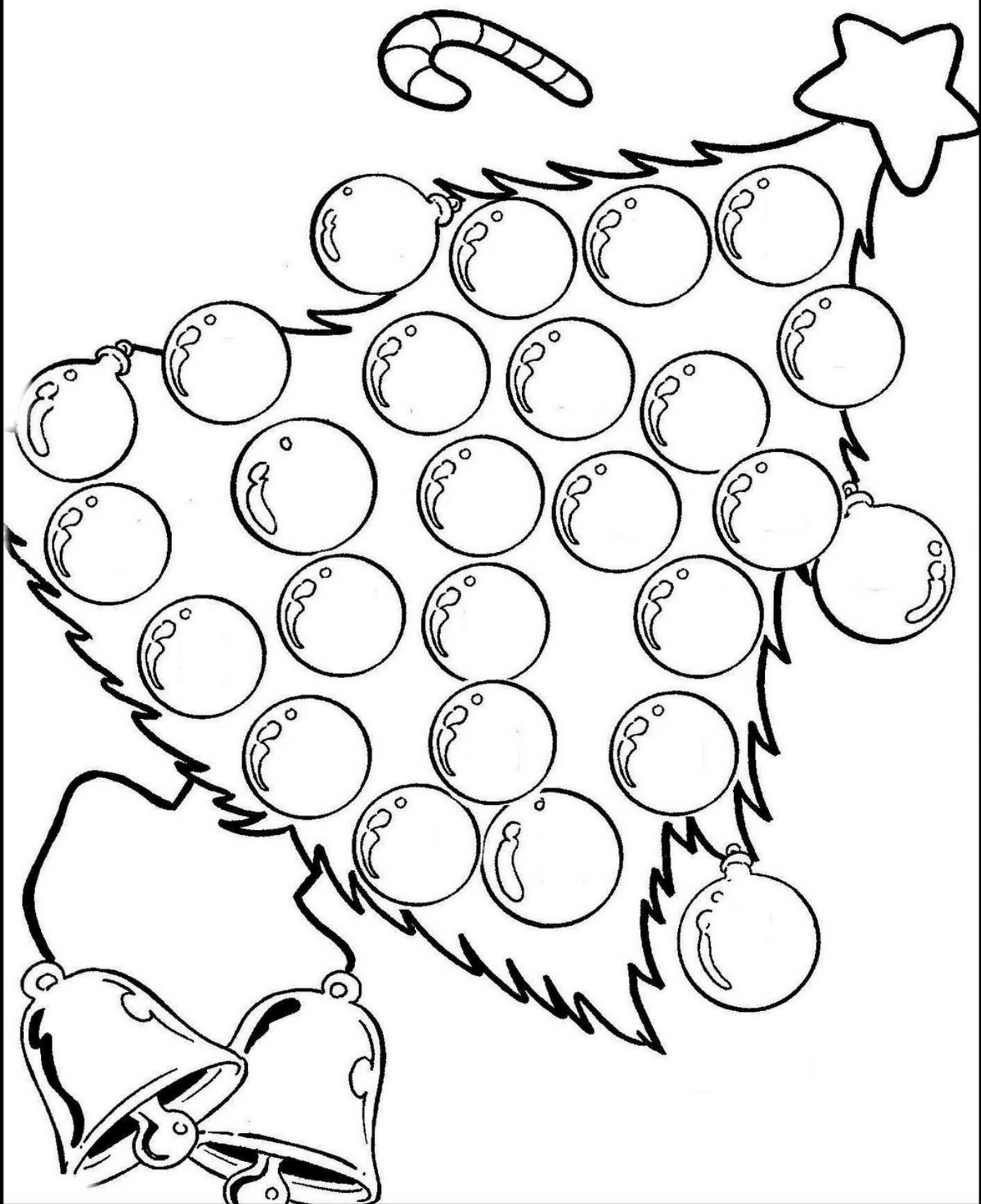

Alegrias do Natal



Natal, para mim, tem sabor de alegrias e surpresas, sabe por quê? Porque em minha casa cada um preparava uma surpresa para o outro.

Naquele Natal, porém, havíamos combinado que ninguém ia dar presentes por causa das despesas com a chegada do nenê (mamãe estava esperando um nenê).

Eu já havia me conformado em não dar nem receber surpresas, mas quando acordei no dia 25, quase morri de alegria!

Sabe o que havia no meu quarto? Uma cadeirinha de balanço, de madeira, com uma almofada de retalhos bem coloridos!

Papai havia feito a cadeira e mamãe havia feito a almofada.

Não precisa dizer que fiquei muito contente.

Papai e mamãe ainda dormiam, e então chegou a minha vez de fazer uma surpresa. Eu havia preparado uma e estava escondida no meu guarda-roupa.

A surpresa era para o meu presente, isto é, para o nenê que ia nascer. Como eu não podia gastar dinheiro, escolhi um calçõezinho da Madalena, a minha bonecona, lavei bem lavadinho, passei bem direitinho, dobrei e pus numa caixa. Embrulhei com um papel bem bonito e escondi.

Peguei então o pacotinho, entrei bem quietinha no quarto dos meus pais e coloquei o presentinho, sabe onde? Bem em cima da barriga da mamãe. Depois voltei para o meu quarto.

Quando eles levantaram, foram até a minha cama e me deram um beijo com gosto diferente, sabe? E eu também dei um beijo diferente neles. E não precisamos falar nada, porque já havíamos entendido tudo.

Cristina Porto

◆ Quais são os personagens que aparecem no texto?

- O pai, a mãe e o filho.
- O pai, a mãe e a filha.
- O pai, a mãe a filha e o bebê.

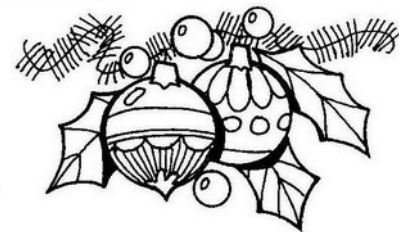

◆ Copie o parágrafo que mostra que a personagem é uma menina:

◆ Por que todos haviam combinado em não presentear um ao outro, naquele Natal?

◆ Marque o certo.

A personagem acordou feliz no dia de Natal, porque:

- Tinha recebido passagens para fazer uma viagem.
- Tinha ganho um presente dos seus pais.
- Tinha uma surpresa na sala para ela.



◆ Para retribuir o presente que ganhara dos pais, que surpresa ela lhes preparou?



Mensagem

**Mais um ano se finda e com ele
grandes alegrias e sucessos.**

**A você, querida criança, que
durante esse ano suavizou a minha
vida de mestra com o seu
sorriso contagiante, fica a minha
saudades e o desejo de um futuro
brilhante, cheio de conquistas.**

**A vocês pais, que tanto
dedicaram ao trabalho,
contribuindo assim para o sucesso
de nossas crianças, o meu carinho e
profunda gratidão.**

**Que o Natal e o ano que se inicia
sejam prenúncio de paz, alegrias
e certeza
de grandes vitórias,**

**Com todo o meu afeto
e dedicação.**

NOITE AZUL

Klaus Cavalcanti



**NOITE AZUL, SEM IGUAL,
DEUS TE DÊ UM FELIZ NATAL!
NOSSO LAR ESTÁ CHEIO DE LUZ,
PAZ NA TERRA, NASCEU JESUS!**

**TOCAM SINOS DE NATAL,
LÁ NA CATEDRAL
POR MEU LAR QUE É MEU AMOR
VOU PEDIR AO SENHOR!**



Presente de Natal

Nós queremos

Uma  de papel

Pra levar uma 

ao senhor Papai Noel.

Vou pedir uma 

Dentro dessa imensidão

Mas que tenha um brinquedo

Pra alegrar meu  .

Vou pedir um 

Uma  uma 

E uma 

Pra tirar uma soneca.



Eu quero um 
pra girar na minha 

E meu céu cheio de 

Pra alegrar o nosso chão.

Nós queremos viajar

No olhar da multidão

Vendo o sonho florescer

No calor dessa canção.

Antônio Luiz / Eunice Barbosa

◆ Complete:

- O título é _____
- Faça um colorido nos presentes que são brinquedos.
- Que palavras rimam com:

PAPEL	
MÃO	

● Nosso Maior Presente

Quando vai se aproximando o Natal, tudo fica tão diferente!

As ruas ficam mais cheias de pessoas, andando atarefadas de um lado para o outro, preocupadas com os presentes.

As casas começam a se enfeitar com árvores, luzes coloridas e guirlandas nas portas.

As cores, as luzes e os enfeites luminosos, deixam a cidade num clima acolhedor de festa.

Músicas natalinas, ao som de harpas antecipam ainda mais a esperança do grande dia.

É Natal! Tempo de festejar o nascimento de Jesus, o nosso maior presente.

Graça Batituci

▶ Marque as frases que estão de acordo com o texto:

- As casas ficam enfeitadas.
- A cidade fica triste.
- Há sons de músicas natalinas.
- É tempo de festejar o nascimento de Jesus.

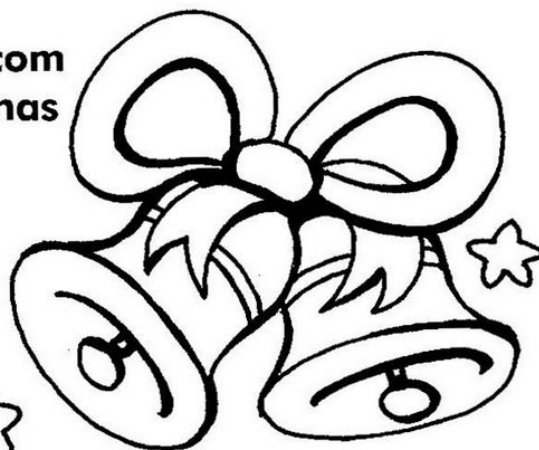
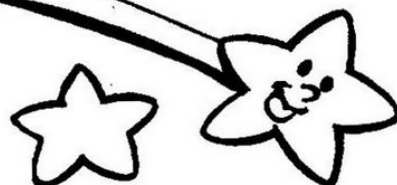

BATE O SINO

**Bate o sino pequenino, sino de Belém.
Já nasceu o Deus menino para o nosso bem.
Paz na terra, pede o sino
Alegre a cantar.
Abençoe, Deus menino,
Este nosso lar.**



JOGO da MEMÓRIA

Colorir, recortar e brincar de encontrar o desenho igual.

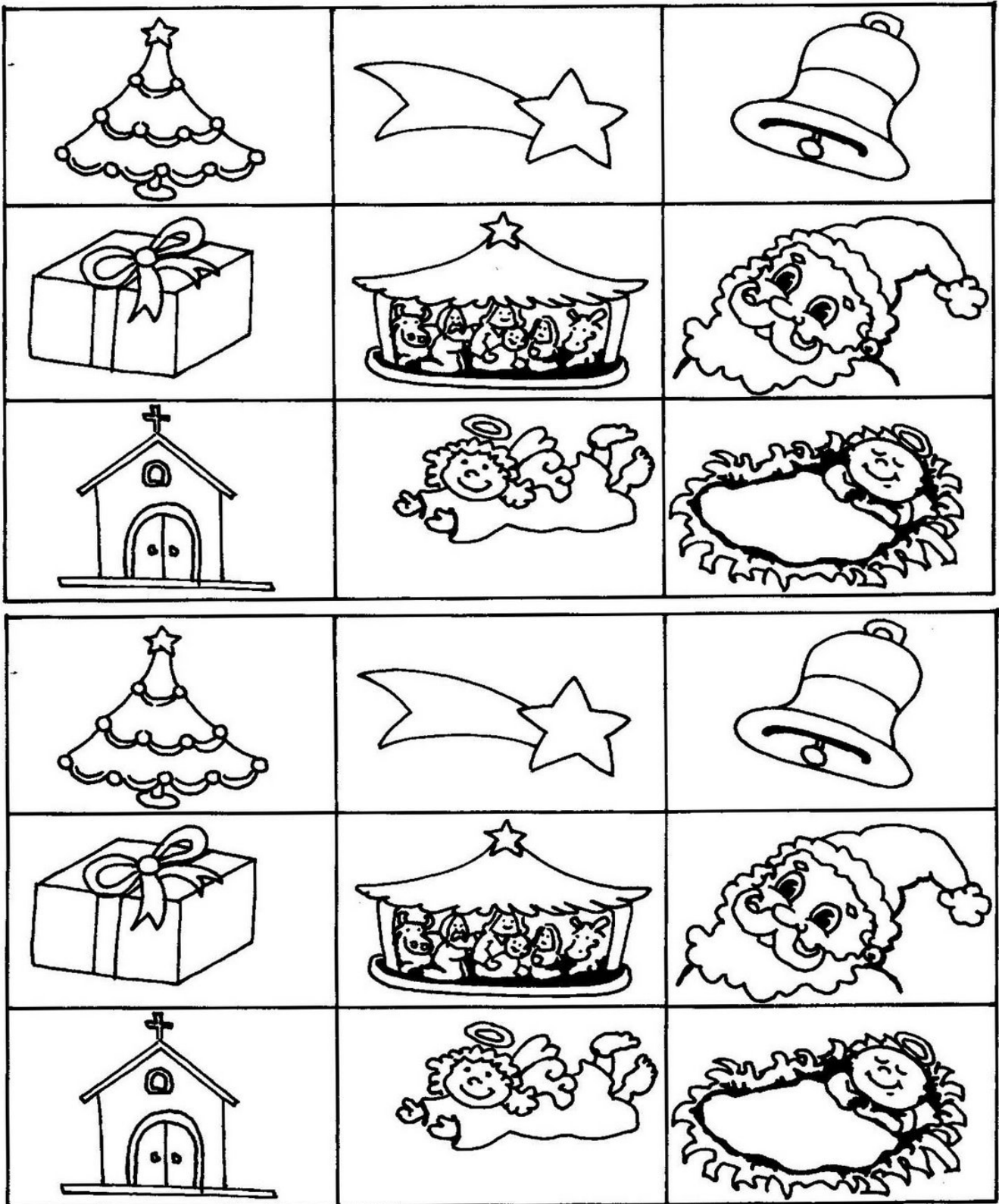

NATAL

(de Tiquinho)

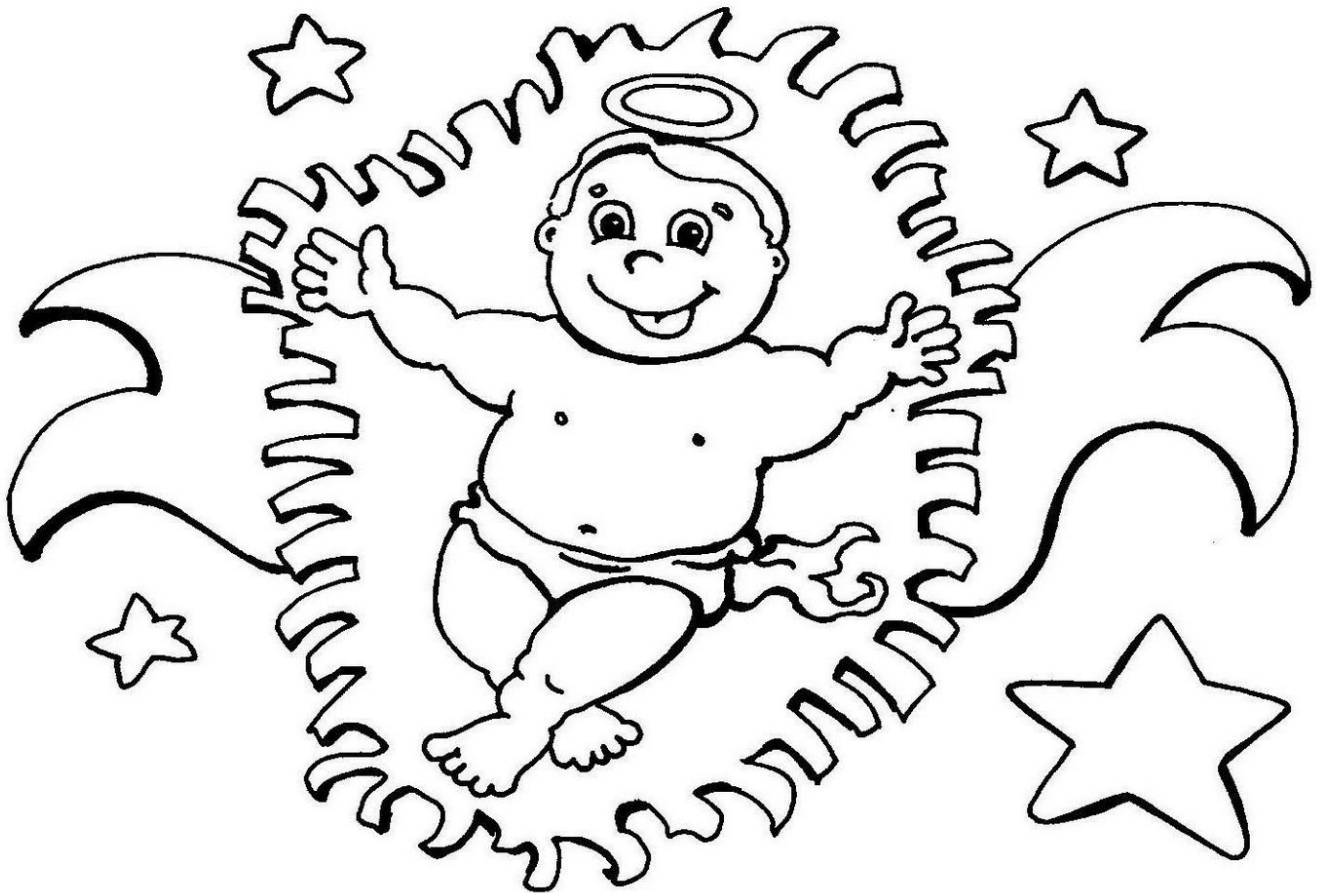

**BIMBALHAM SINOS, FESTIVAMENTE!
- DIZEI, ESTRELAS, QUE ACONTECEU?
POR QUE TÃO DOCE, GRATO SINAL?
E AS ESTRELINHAS, EM LUZ TREMENTE,
RESPONDERAM FIRMES - "JESUS NASCEU!"
E O ECO REPETE, MAIS DOCEMENTE:
- "JESUS NASCEU! NATAL! NATAL!"**

Encarte de Natal

◆ Recorte de encartes de jornais presentes que você gostaria de ganhar no Natal e cole-os abaixo, escrevendo seus preços.

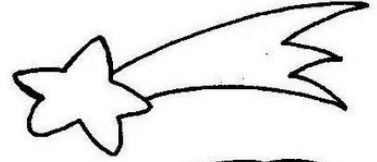

<p>Preço - <input type="text"/></p>	<p>Preço - <input type="text"/></p>
<p>Preço - <input type="text"/></p>	<p>Preço - <input type="text"/></p>

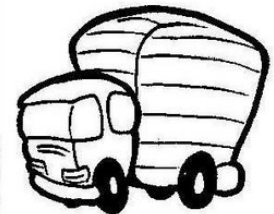
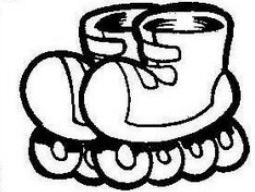

◆ Agora responda:

- De qual loja é o encarte? _____
- Quais os nomes dos brinquedos? _____
- Qual o brinquedo mais caro? _____
- Quanto ele custa? _____
- Qual o preço do brinquedo mais barato? _____

É Tempo de Amor



Natal é tempo de amor
É tempo de embrulhar presentes e fazer doces...
Um tempo de presentes escondidos
em lugares secretos...
É tempo de brinquedos, tambores e bonecas.
Um tempo de luzes
e ramos de pinheiro.
O Natal é a época da família
e de bons amigos
que mais uma vez revemos.
É tempo de música
e de canções de alegria...



*Joan Walsh Angund,
Natal é tempo de amor, Cedibra*

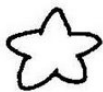

- ◆ Qual o título do poema? _____
- ◆ Que brinquedos aparecem no poema? _____
- ◆ Complete o cartão abaixo:

Natal é...	_____

A Árvore de Natal

O Natal na casa de Dona Marli sempre foi comemorado com muito entusiasmo.

Uma grande árvore sem enfeites era colocada na sala. As bolas coloridas ficavam dentro de uma cesta, pertinho da árvore. E todas as vezes que alguém fazia uma boa ação, colocava uma bola colorida na árvore.

Por isso, seus filhos Pedrinho e Carla procuravam ser obedientes e ajudá-la. Eles queriam colocar muitas bolas na árvore!

Pedrinho, outro dia, colocou uma bola na árvore porque pediu desculpas a um colega, a quem havia ofendido.

Dona Marli se orgulhava em explicar para todas as visitas:

- A nossa Árvore de Natal é enfeitada e colorida de boas ações!

Marielise Ferreira - Hora da Escola II - Edelbra

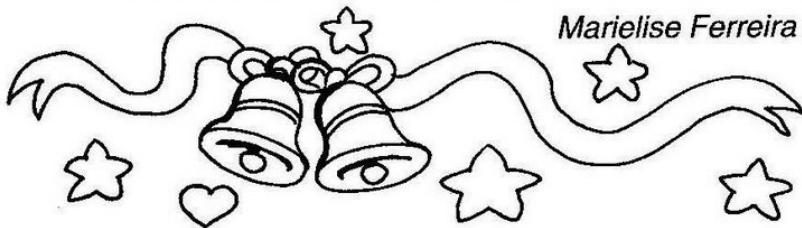

- ◆ Circule os nomes dos personagens que aparecem na história.
- ◆ Por que as bolas da Árvore de Natal da casa de Dona Marli ficavam na cesta, perto da árvore?

◆ Retire do texto:

um substantivo próprio _____

um substantivo comum _____

a qualidade das bolas _____

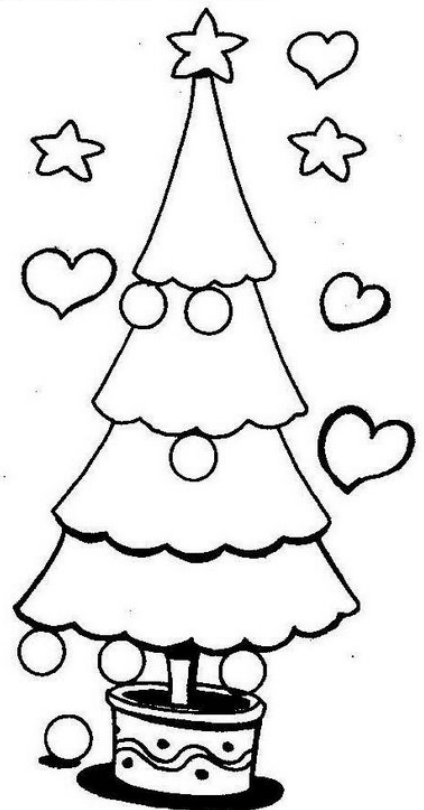

Mensagem Secreta

◆ Una as letras e descubra a mensagem:

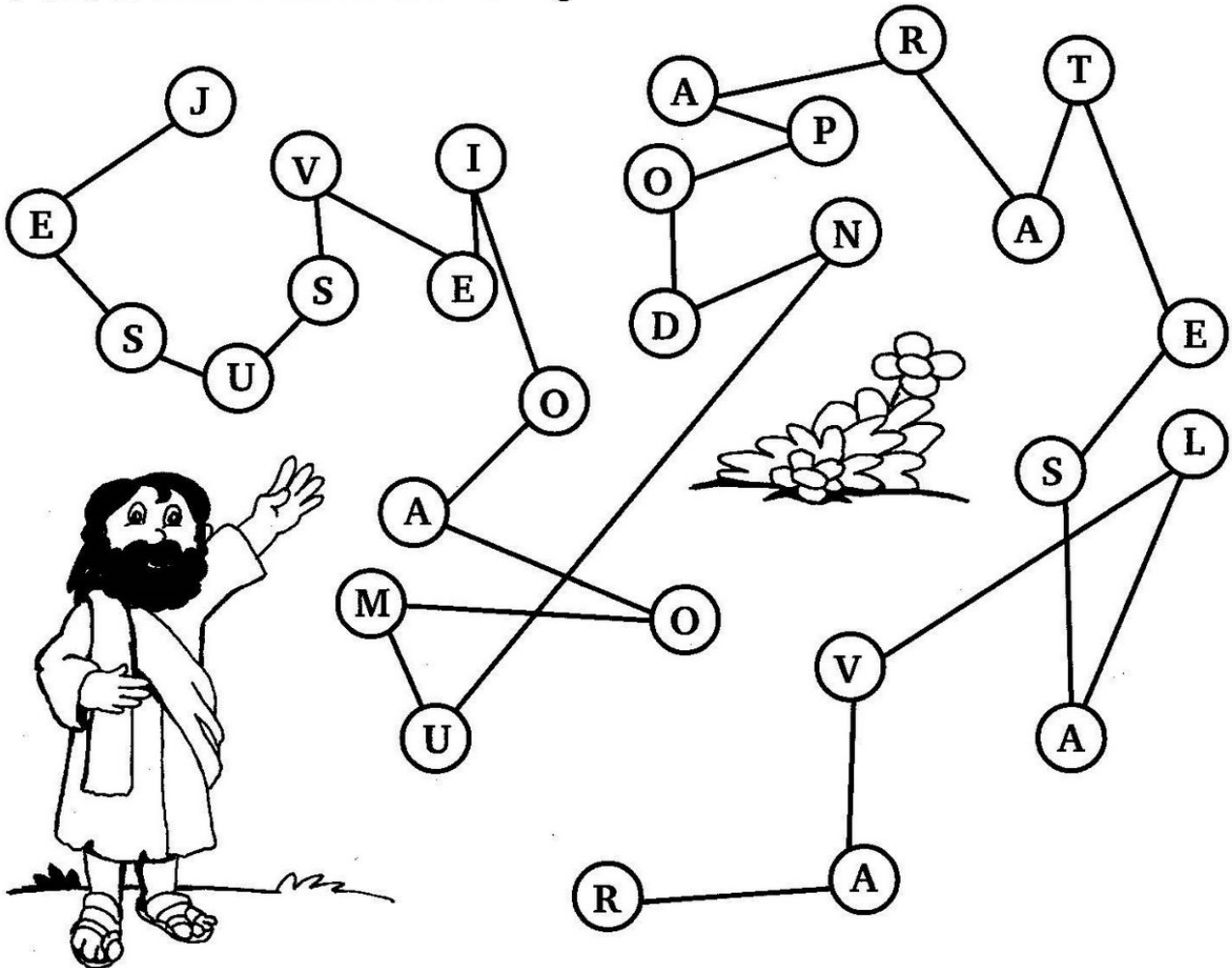

◆ A mensagem é:

Adorando a Jesus

Está perto o mês de dezembro. O Natal está se aproximando!

Dentro de poucos dias, as ruas começarão a ficar enfeitadas.

As músicas de Natal vão soar por todos os lados.

Você vai notar uma expressão mais alegre nas pessoas.

Mas o que é o Natal?

O que significa?

Natal é a comemoração da vinda de Jesus ao mundo, a vinda do Salvador para as pessoas.

Muitas pessoas reconhecerão isso, compreenderão quem era o bebê que havia nascido em Belém. Por isso o honrarão, o adorarão.

Texto extraído da revista Aprendendo da JUERP

♦ Faça uma oração de adoração a Jesus.

Querido Jesus,

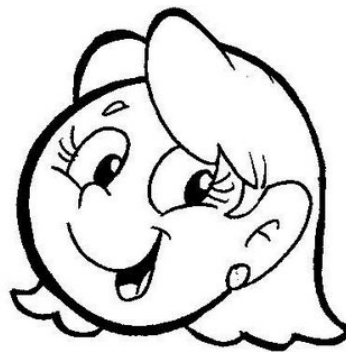

Era o mais Belo Pinheirinho!

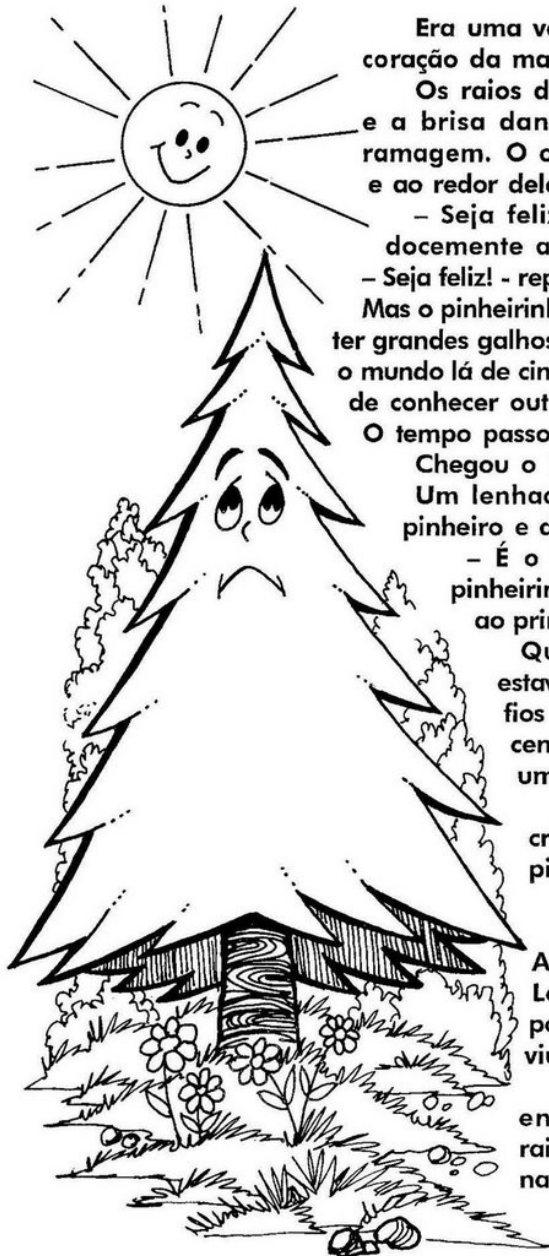

Era uma vez um pinheirinho nascido no coração da mata.

Os raios dourados do sol acariavam-no e a brisa dançava por entre a sua verde ramagem. O orvalho umedecia-lhe as raízes e ao redor dele cresciam flores e ervinhas.

- Seja feliz, pinheirinho! - murmurava docemente a brisa.

- Seja feliz! - repetiam os raios dourados do sol. Mas o pinheirinho não se sentia feliz. Ele queria ter grandes galhos e ser tão alto que pudesse ver o mundo lá de cima! O pinheirinho gostaria tanto de conhecer outras terras.

O tempo passou...

Chegou o Natal!

Um lenhador entrou na mata, olhou o pinheiro e disse:

- É o mais belo. Vou cortá-lo. O pinheirinho ficou cheio de alegria, mas ao primeiro golpe, desfaleceu de dor.

Quando o pinheirinho acordou estava numa rica sala, enfeitado de fios de ouro, de bolas de mil cores, centenas de velinhas e lá no alto uma estrela brilhante.

Era noite de Natal. Vieram crianças e cantaram em redor do pinheirinho.

Como ele se sentia feliz!

Muitos dias se passaram. Arrancaram-lhe os enfeites. Levaram o pinheirinho para um porão escuro, onde nunca mais viu a luz do dia.

O pinheirinho começou, então, a pensar na mata, nos raios do sol, na brisa, no orvalho, nas flores e até nas ervinhas.

Norma de Castro Leite, Maria E. Generoso.
Pingos de Leitura. Ed. do Brasil.

♦ Escolha outro título para a história:

- O pinheirinho da mata
- O pinheirinho descontente
- O destino do pinheirinho

♦ Numere os parágrafos do texto.

♦ Em qual parágrafo se fala:

• Do motivo da infelicidade do pinheirinho.

• Do lugar onde ele foi colocado.

• De como ele se sentia.

• Onde ele foi colocado depois que enfeitou a sala.

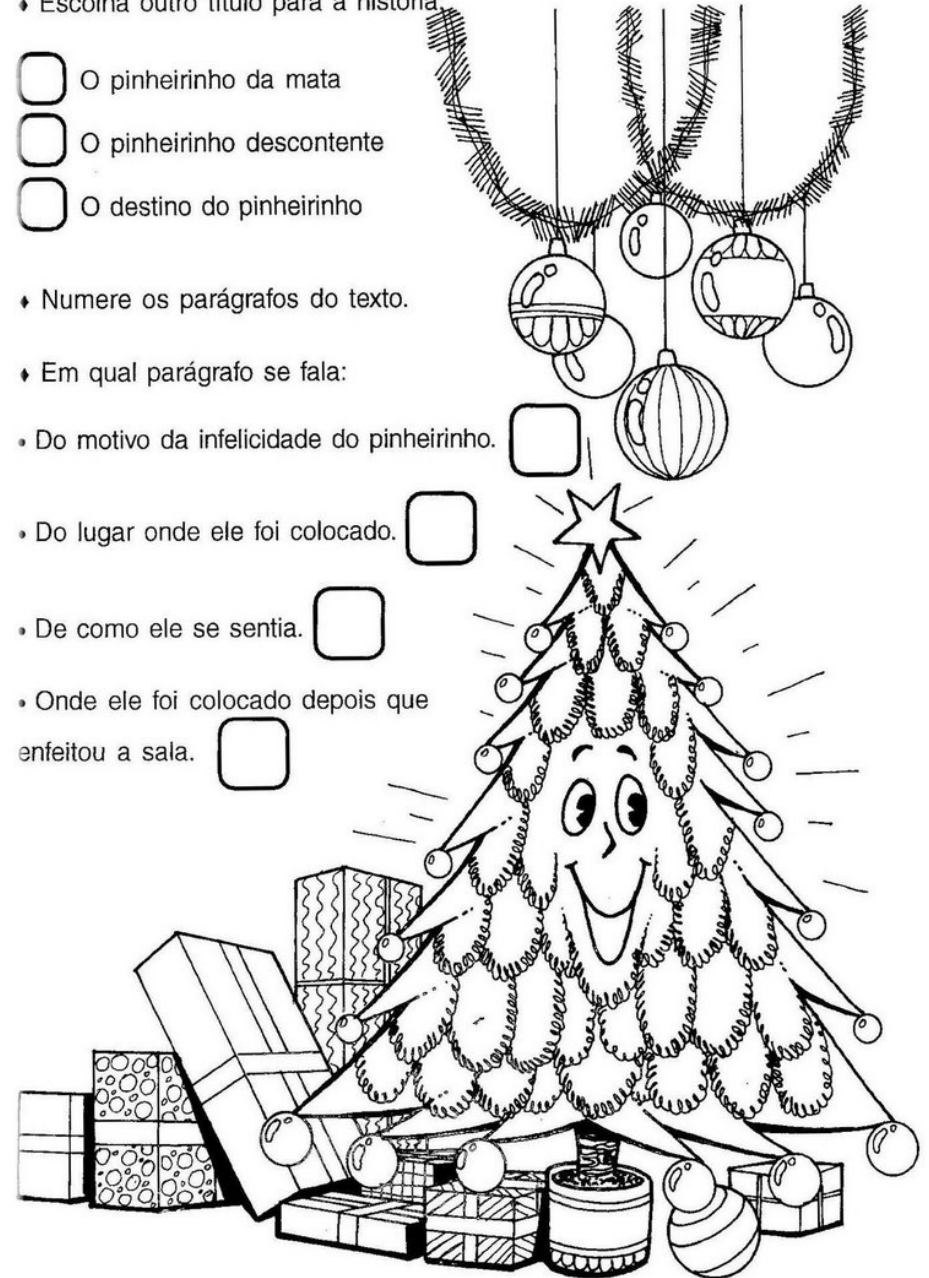

Despedida

Querida criança...

Mais uma etapa vencida. Enfim férias!

Com ela passeios, viagens, descanso e muita
curtição.

Parabenizo a você pelo esforço,
pelo compromisso, pelo interesse
em aprender coisas novas e pelo
sucesso de tudo.

Parabenizo a você também
mamãe, que tanto orientou,
auxiliou e incentivou seu(a)
filho(a) contribuindo muito
para mais essa escala.

Sinto-me feliz pelas inúmeras
oportunidades que juntos podemos
compartilhar momentos de
alegria.

Sentirei saudades.



É Tempo de Amor

Natal é tempo de amor.
É tempo de embrulhar presentes
e fazer doces...
Um tempo de presentes escondidos
em lugares secretos...
É tempo de brinquedos, tambores
e bonecas.
Um tempo de luzes
e ramos de pinheiro.
O Natal é a época da família
e de bons amigos
que mais uma vez revemos.
É tempo de música
e de canções de alegria...



Joan Walsh Anglund. *Natal é tempo de amor.* Cedibra.

♦ Qual é o título do poema? _____

♦ Que brinquedos aparecem no poema?

♦ Complete o cartão abaixo:

Natal é... _____



Natal

é...

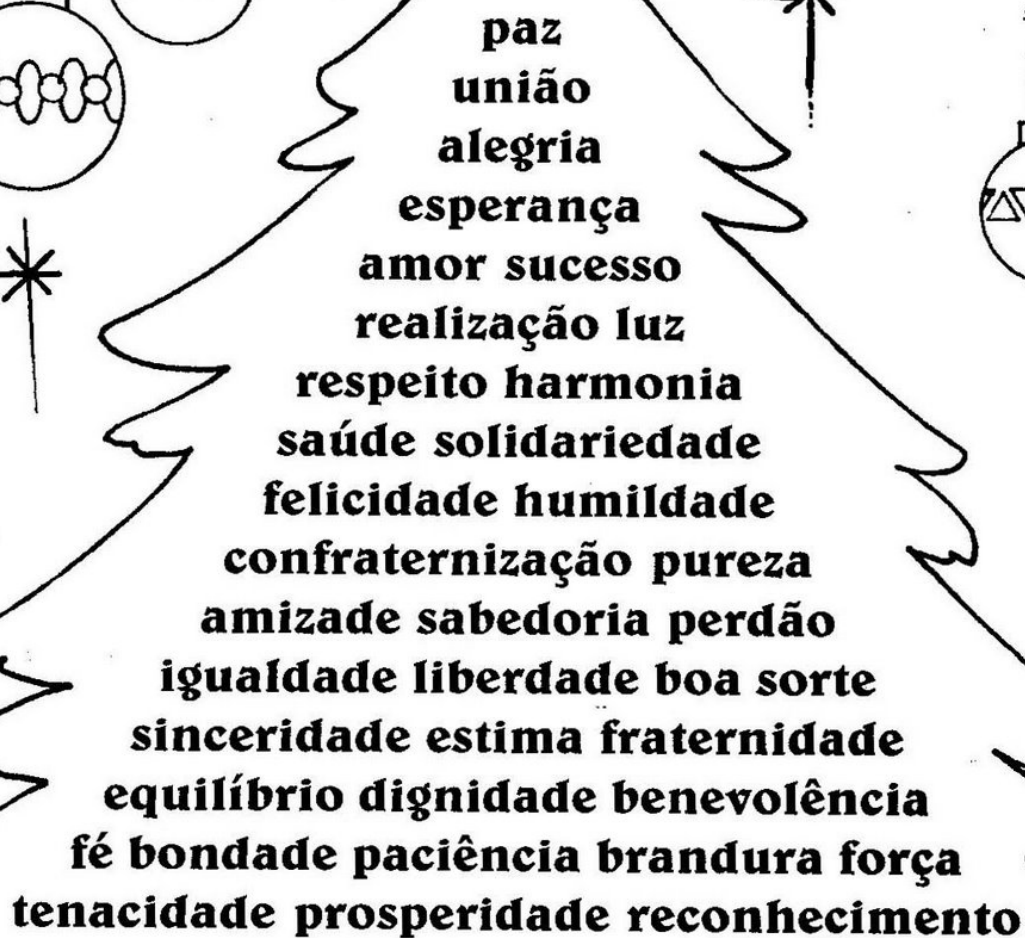

**paz
união
alegria
esperança
amor sucesso
realização luz
respeito harmonia
saúde solidariedade
felicidade humildade
confraternização pureza
amizade sabedoria perdão
igualdade liberdade boa sorte
sinceridade estima fraternidade
equilíbrio dignidade benevolência
fé bondade paciência brandura força
tenacidade prosperidade reconhecimento**

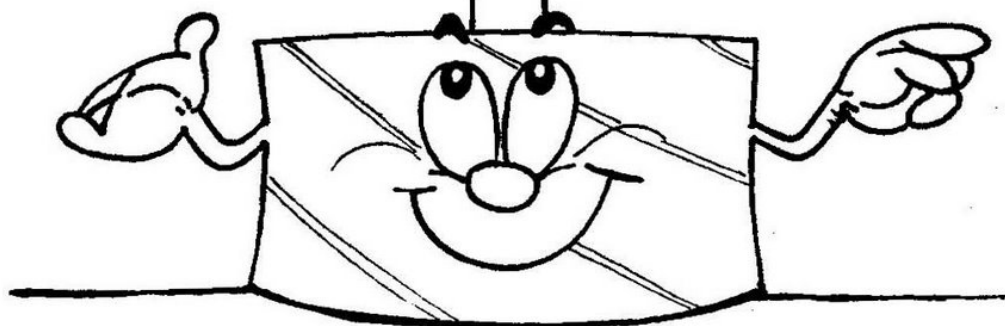

Avaliando

FATOS



ORTOGRAFIA

1 _____
2 _____
3 _____
4 _____
5 _____
6 _____
7 _____
8 _____
9 _____
10 _____
11 _____
12 _____

Errei:

Acertei:

Nome: _____

Errei:

Acertei:

Coro falado:

CONTO DE NATAL

Manuel Bonfim



O nosso menino
Nasceu em Belém
Nasceu tão somente
Para querer bem.



Nasceu sobre as palhas
O nosso menino
mas a mãe sabia
que ele era Divino.



Vem para sofrer
A morte na cruz,
O nosso menino
Seu nome é Jesus.



Por nós ele aceita
O humano destino:
Louvemos a glória
De Jesus Menino.



✍ Circular no texto acima a palavra Jesus.

✍ Procurar no texto palavras que rimam com:

BELÉM

MENINO

VAMOS MONTAR UM PRESEPIO?

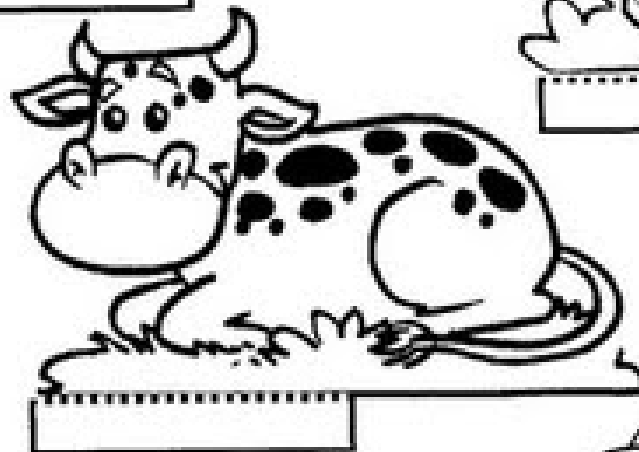
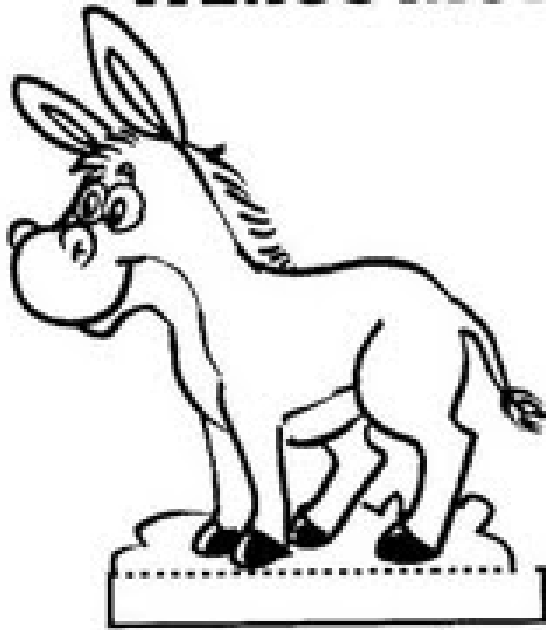

MÁSCARA DO PAPAI NOEL



OBSERVE O DIAGRAMA E ENCONTRE ALGUNS OBJETOS QUE LEMBRAM O NATAL:

Tem mais : eles estão no plural...



ESCREVA O QUE VOCÊ ENCONTROU:



quinandas



CUBRA OS PONTILHADOS E LIGUE OS OBJETOS ÀS SUAS INICIAIS:

	<i>vela</i>	<input type="checkbox"/>	AR
	<i>estrela</i>	<input type="checkbox"/>	ES
	<i>guirlanda</i>	<input type="checkbox"/>	GUI
	<i>arvore</i>	<input type="checkbox"/>	VE
		<input type="checkbox"/>	SI

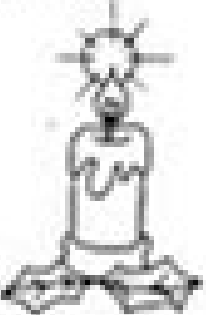
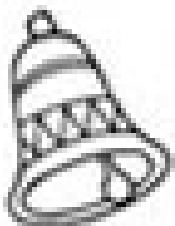
AGORA, CUBRA OS PONTILHADOS DOS NOMES DOS OBJETOS NAS ETIQUETAS:

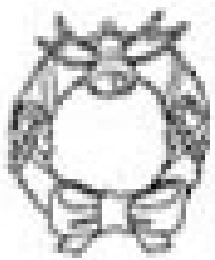
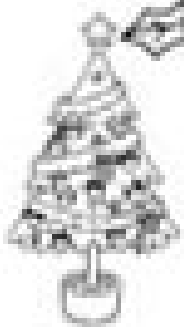
	<input type="checkbox"/>	<i>arvore</i>	
	<input type="checkbox"/>	<i>estrela</i>	
	<input type="checkbox"/>	<i>guirlanda</i>	
	<input type="checkbox"/>	<i>vela</i>	
	<input type="checkbox"/>	<i>siro</i>	

ALUNO(A): Data:/...../.....

COMPLETE COM AS VOGAIS E DESCUBRA QUAL FRASE ESTÁ ESCONDIDA:

N T L

natal

T MP

tempo

D

de

F ST E

festa e

R FL X !

reflexão!

AGORA, ESCREVA A FRASE COM LETRAS CURSIVA:

ESCREVA PALAVRAS A PARTIR DAS INICIAIS, EXEMPLO:

N	OITE
A	
T	
A	
L	



ALUNO(A): Data:

ENCONTRE OS SETE ERROS DA ILUSTRAÇÃO ABAIXO:



CUBRA OS PONTILHADOS E COMPLETE AS FRASES COM AS PALAVRAS DAS ETIQUETAS AO LADO:

1- Hoje é _____ de Natal.

2- Natália ganhou um _____.

3- O _____ Noel chegou.

4- A _____ está repleta de presentes.



ALUNO(A): Data:

MONTE A HISTÓRIA!





ALUNO(A): _____ Data: _____

Enviando cartões de Natal...

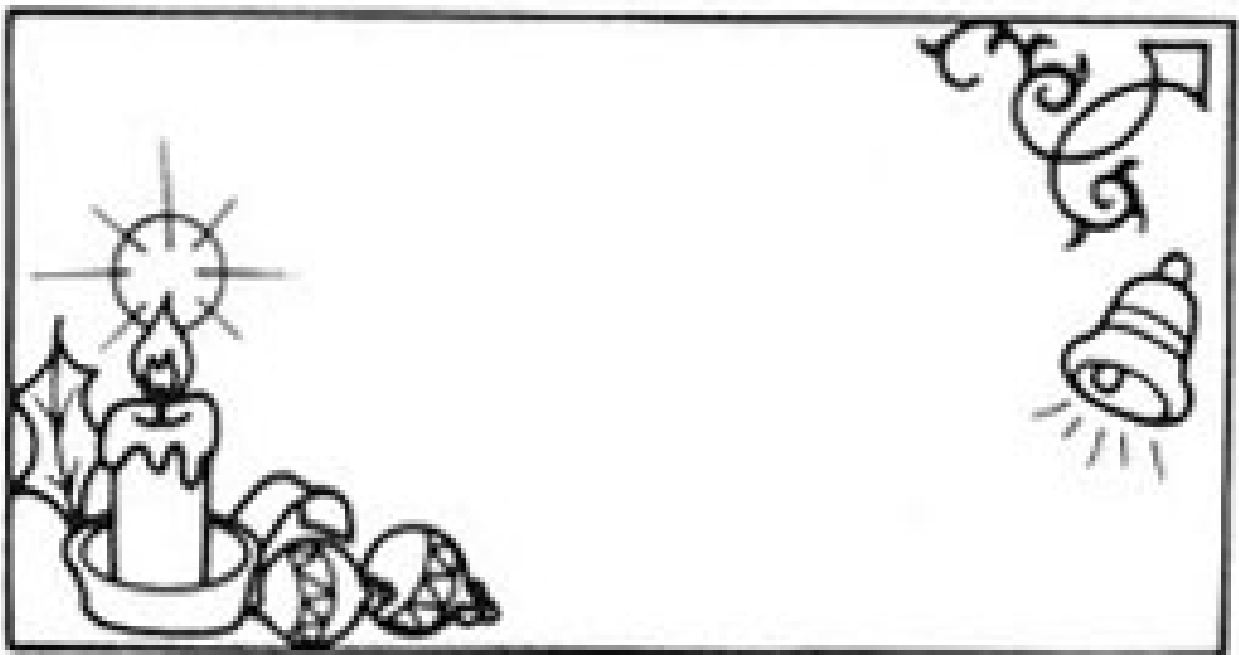
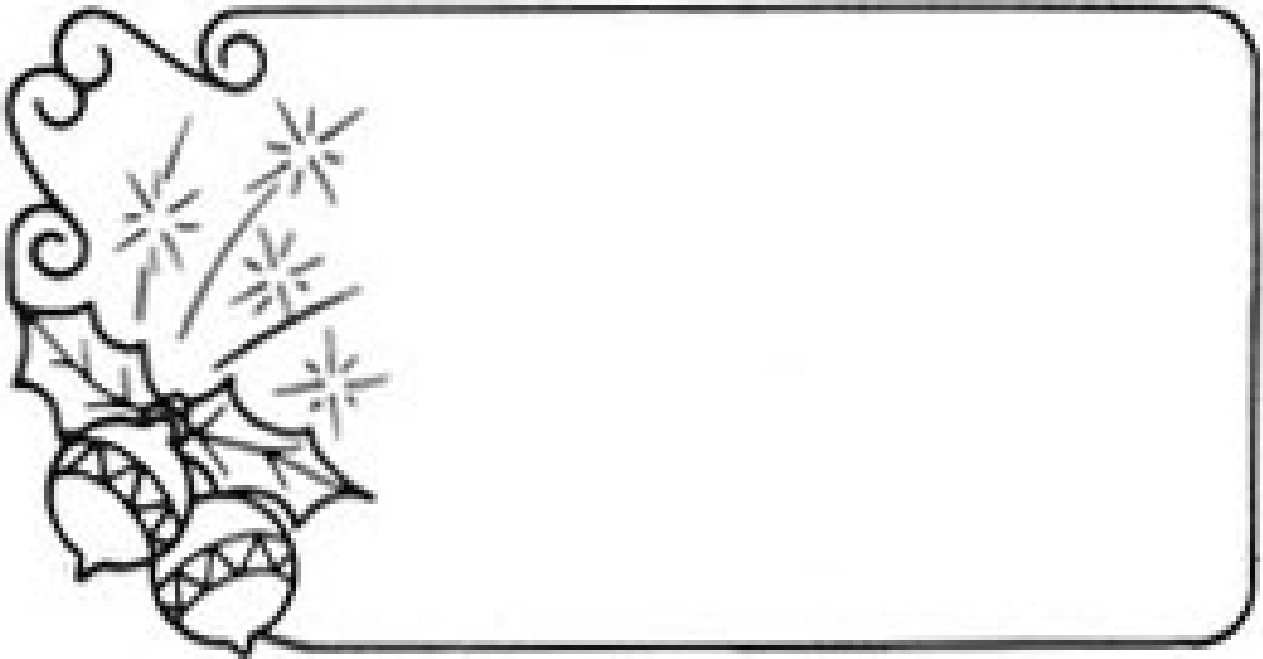

ALUNO(A): Data:

SEPARE AS SÍLABAS DAS PALAVRAS E CONTE-AS:

natal ○

noite ○

notícia ○

nascimento



USE SUA CRIATIVIDADE E CRIE BELOS DESENHOS:

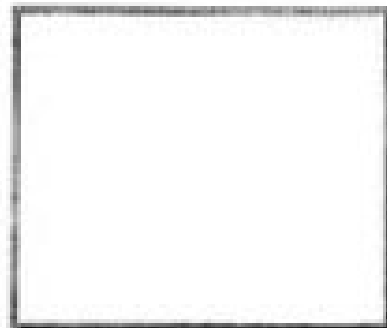

Papai Noel

árvore

estrela

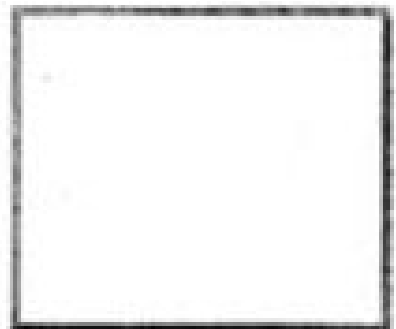
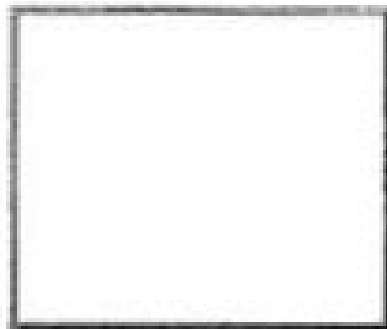
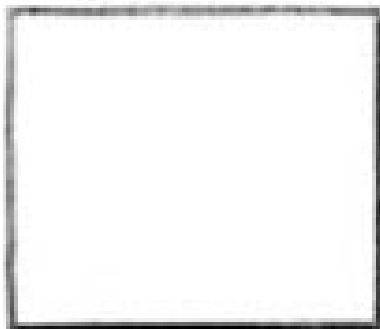

vela

sino

guirlanda

ALUNO(A): DATA:

FORME PALAVRAS DE ACORDO COM O NÚMERO DAS SÍLABAS INDICADAS:

1 FE	2 XE	3 RE	4 NAS	5 GA	6 JE	7 A
8 XÃO	9 MEN	10 GO	11 DE	12 TAL	13 PRE	14 LUZ
15 HI	16 TE	17 SEN	18 SUS	19 FLE	20 FES	21 LIZ
22 TA	23 TO	24 NA	25 CI	26 ZA	27 NOI	28 ME

1 + 21 = feliz 3 + 19 + 8 = _____

24 + 12 = _____ 7 + 28 + 26 + 11 = _____

27 + 16 = _____ 13 + 17 + 16 = _____

6 + 18 = _____ 0 + 14 + 0 = _____

20 + 22 = _____ 4 + 25 + 9 + 23 = _____

AGORA, COLOQUE AS PALAVRAS ENCONTRADAS EM ORDEM ALFABÉTICA:

ESCREVA UMA FRASE SOBRE A NOITE DE NATAL:

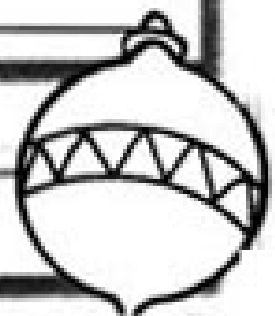

ALUNO(A): Data:/...../.....

PINTE OS DESENHOS QUE FAZEM PARTE DO SEU NATAL:



COMPLETE O QUADRADO ABAIXO:

NA	
	TAL
natal	

FE	
	LIZ
feliz	

IDENTIFIQUE PALAVRAS QUE COMEÇAM COM A SÍLABA **NA** DE NATAL E PREENCHA AS ETIQUETAS:

ALUNO(A):..... Data:

É NATAL!

VAMOS COMEMORAR? COLE ALGODÃO NA BARBA DO PAPAÍ NOEL
E PINTE-O COM TINTA GUACHE:



ALUNO(A): Data:

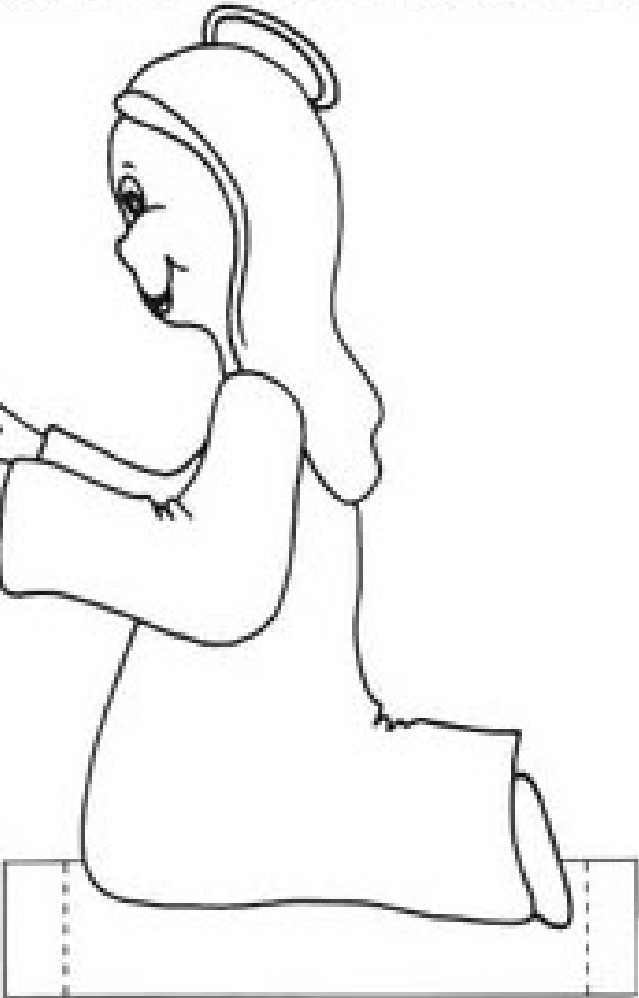

ALUNO(A): Data:/...../.....

VAMOS MONTAR UMA MAQUETE DO PRESÉPIO?

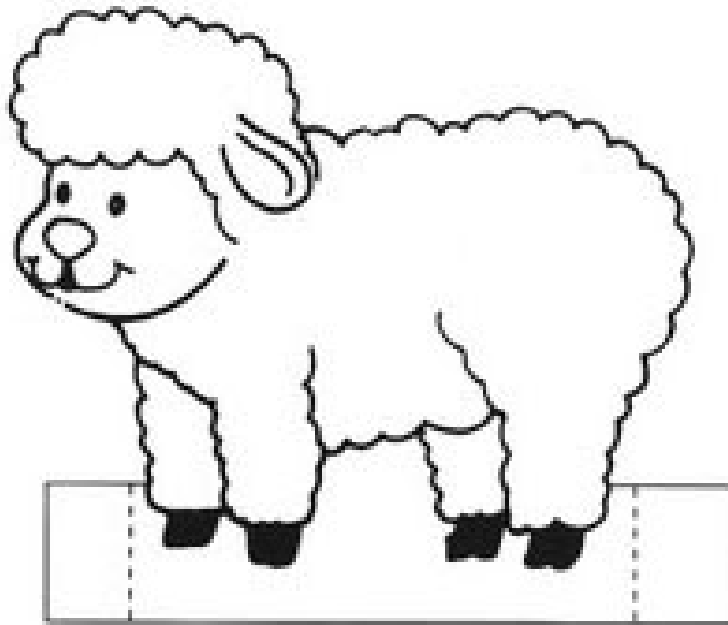

ALUNO(A): Data:/...../.....

MEUS TRABALHINHOS COM NATAL!



ALUNO(A): Data:/...../.....



ALUNO(A): Data:

DESCUBRA NOS EMARANHADOS OS NOMES DOS PRESENTES QUE O PAPAÍ NOEL TROUXE. EXEMPLO:

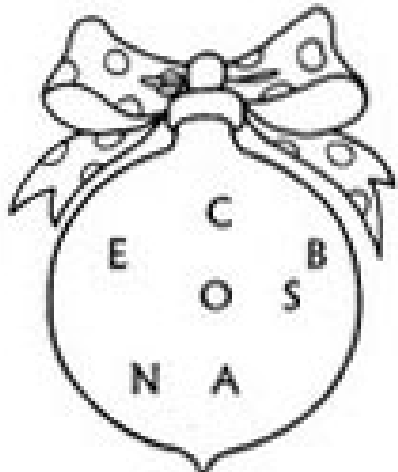

bonecas

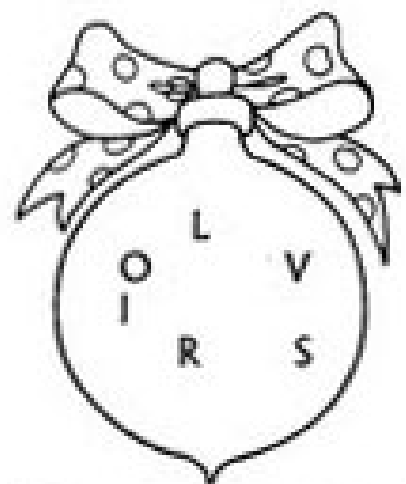
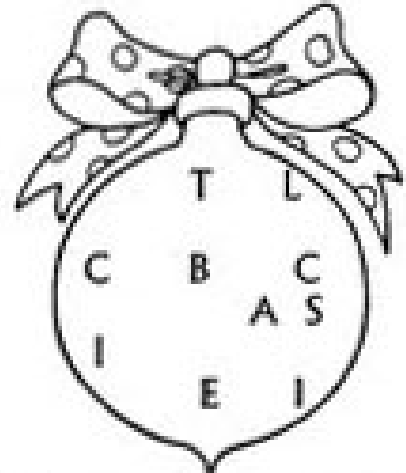

ESCREVA NA ETIQUETA QUAL O PRESENTE QUE VOCÊ GOSTARIA DE GANHAR:

ALUNO(A):..... Data:/...../.....

DIVERSÃO E SORTE!

MONTE A BELA ÁRVORE PARA A NOITE DE NATAL:



ALUNO(A):..... Data:/...../.....

VAMOS MONTAR O PAPAÍ NOEL?



DITADO LEITURA

- Os alunos deverão recortar as palavras abaixo.
- O professor fala uma palavra, o aluno procura e cola na numeração acima, de acordo com o que o professor for falando.

1.

2.

3.

4.

5.

6.

7.

8.

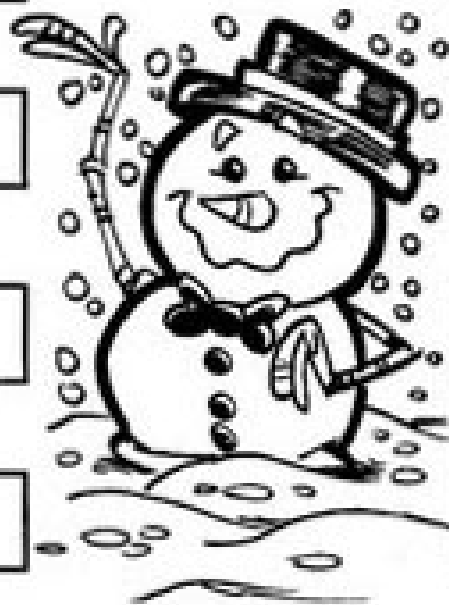

EXPERIÊNCIA

EXTREMO

EXPEDIÇÃO

EXPERIENTE

EXTERNO

EXCLAMAR

EXPLICAR

EXTENSÃO

➤ Procure palavras que tenham X com som de **SS** no quadro abaixo:



A	U	X	I	L	I	O	N	P	E
P	A	T	R	O	E	N	S	R	I
R	O	T	R	O	U	X	E	Ó	T
O	M	U	A	S	I	M	D	X	I
X	C	O	T	M	I	O	A	I	A
I	M	O	D	M	Á	X	I	M	O
M	S	U	A	R	M	O	S	O	T
A	U	X	I	L	I	A	R	D	B
R	F	E	T	O	S	E	I	N	I

DITADO DE TEXTO



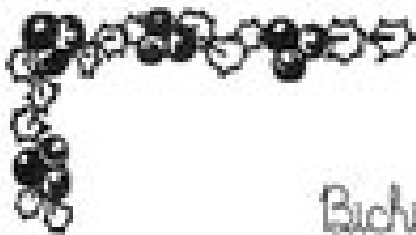

MENSAGEM FINAL

Bichinhos para o meu presépio

(M. Helena A. Neto)

Tinha um coneitinho
Que ninguém tem outro igual
Para pôr no meu presépio
Quando chegar o Natal.

Tinha um boizinho bem gordo
De olhos tranquilos assim.
Vou colocar bem quietinho
No vóide e fôfo capim.

Tinha um zumbetinho usacão
De orelha grande e macia,
Para aquecer sui presépio
À noite por muito fria.

Tinha um galo bem formoso
De crista bem recortada
Para crescer todo mundo
A missa da machugada.



3 REIS MAGOS - ESTRELAS - PINHEIRO E ANIMAIS

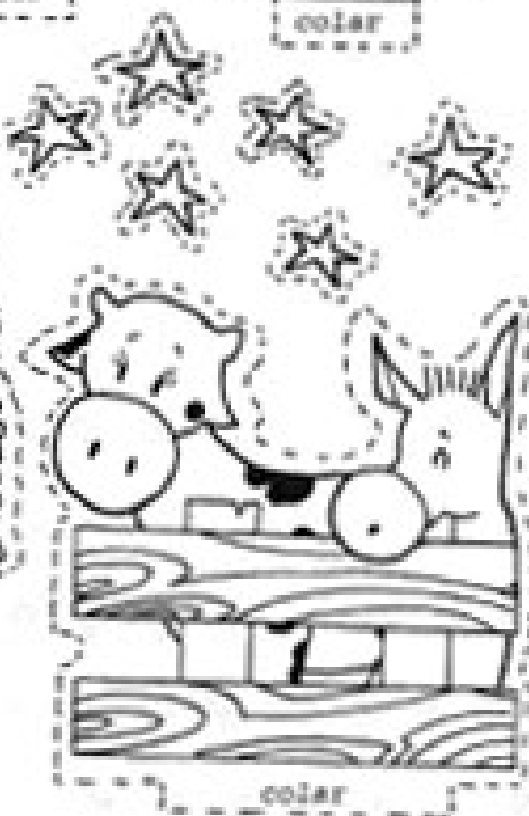
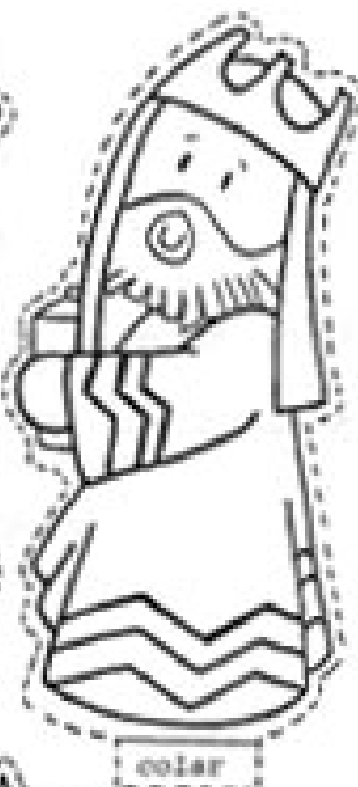
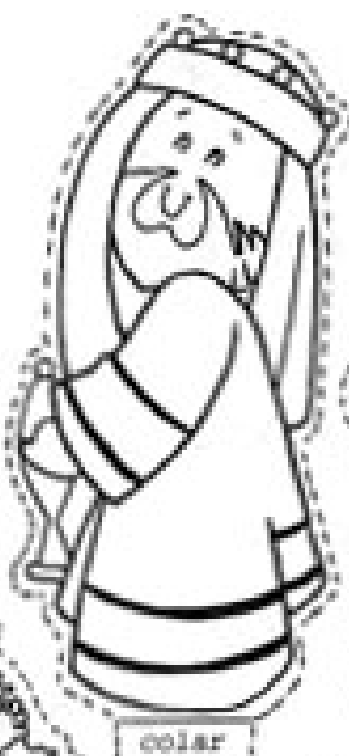

ALUNO(A): _____ DATA: ____/____/____

FIGURAS PARA RECORTAR E MONTAR.

MENINO JESUS - MARIA - JOSÉ - ANJO GABRIEL - PASTORES

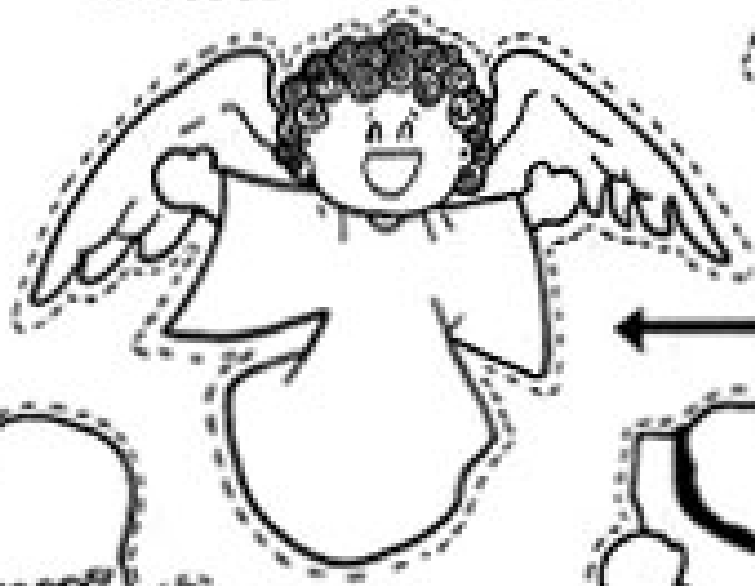
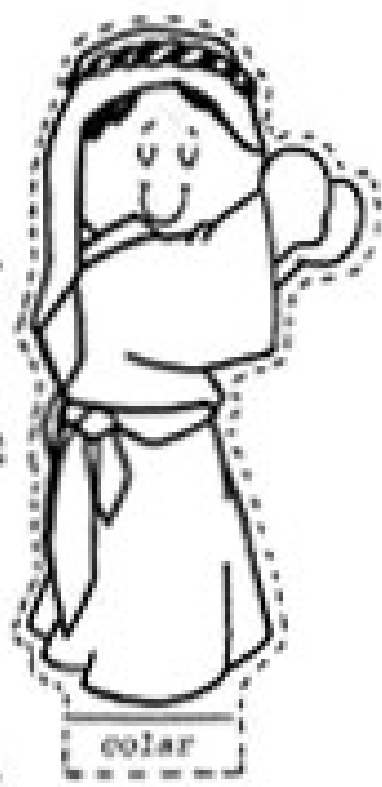
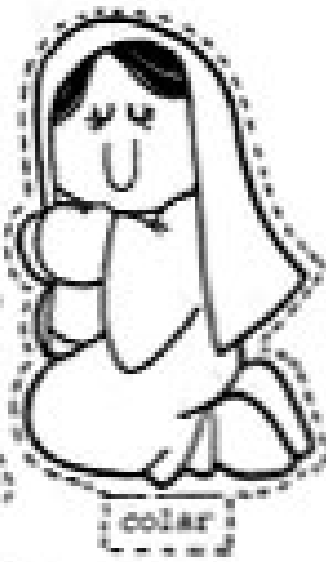
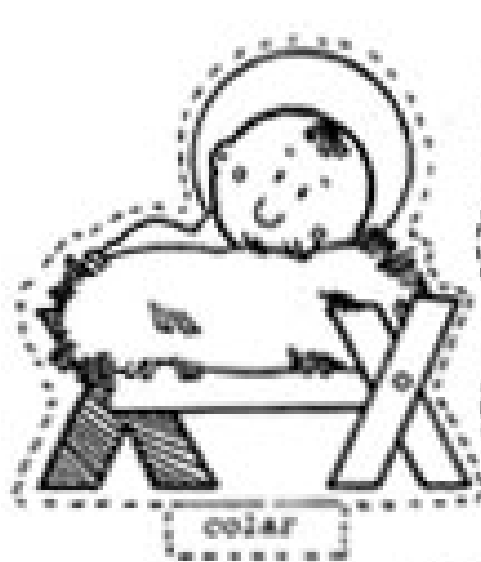

cole perto das estrelas

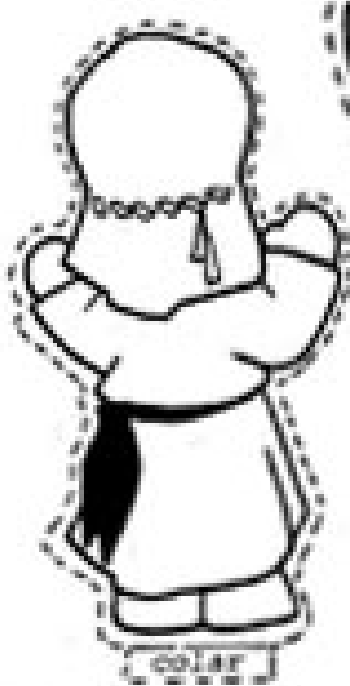

ALUNO(A): _____ DATA: ___/___/___



- ▶ Coordenação Motora Fina
- ▶ Noção Espacial
- ▶ Criatividade / Natal

VAMOS DECORAR A BOTA DO PAPAI NOEL?

- ✦ PEÇA PARA A MAMÃE RETALHOS DE TECIDO E PEDAÇOS DE ALGODÃO.
- ✦ COLE O TECIDO UM AO LADO DO OUTRO ATÉ COBRIR TODA A BOTA E COLOQUE A BORDA DE ALGODÃO.





Música

- ▶ Nível silábico alfabético
- ▶ Linguagem oral
- ▶ Identificação de sílabas e palavras



ENFEITES PARA A ÁRVORE DE NATAL

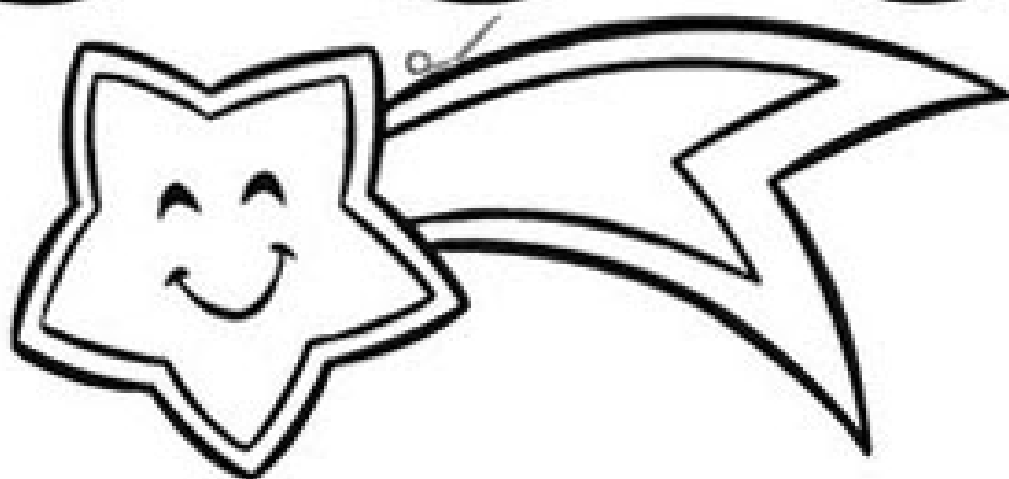
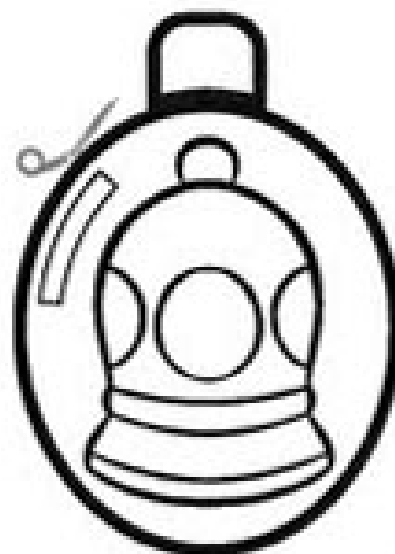
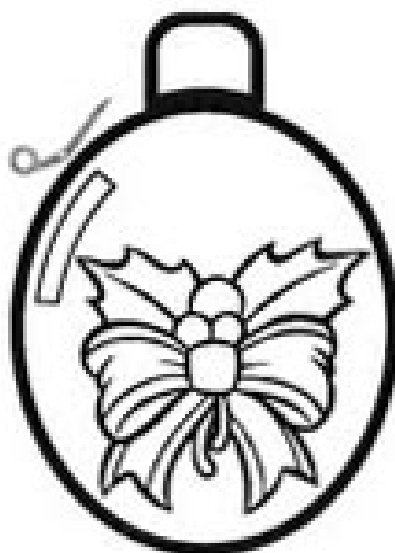

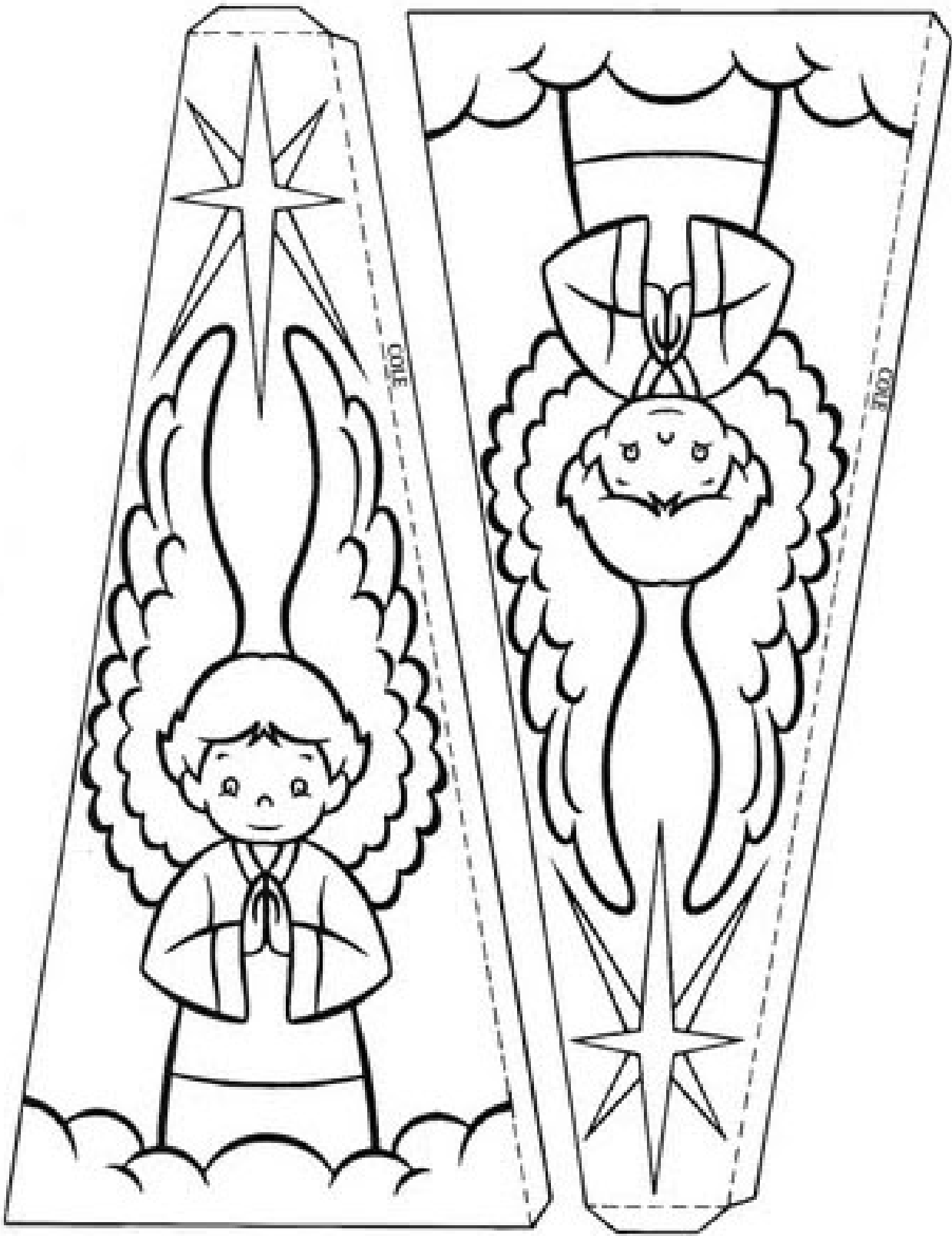

ÁRVORE DE NATAL

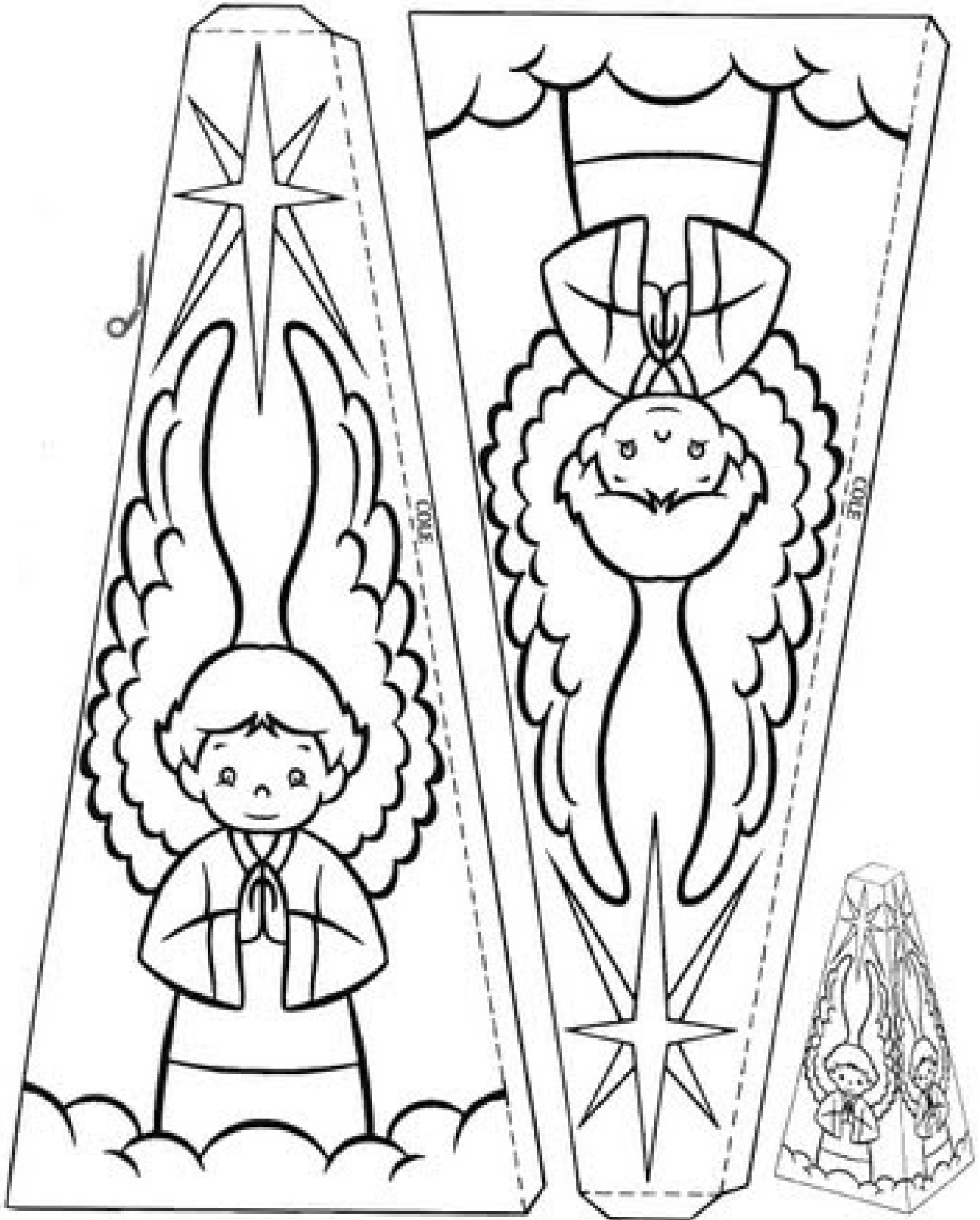

VAMOS MONTAR UM PRESEPIO

VAMOS MONTAR ESTE PRESEPIO?

PINTE E COLE AS FIGURAS EM UM PAPEL GROSSO, RECORTE E MONTE SEU PRESEPIO.

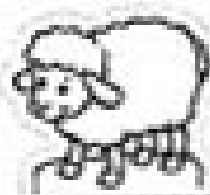

UMA ÁRVORE DIFERENTE

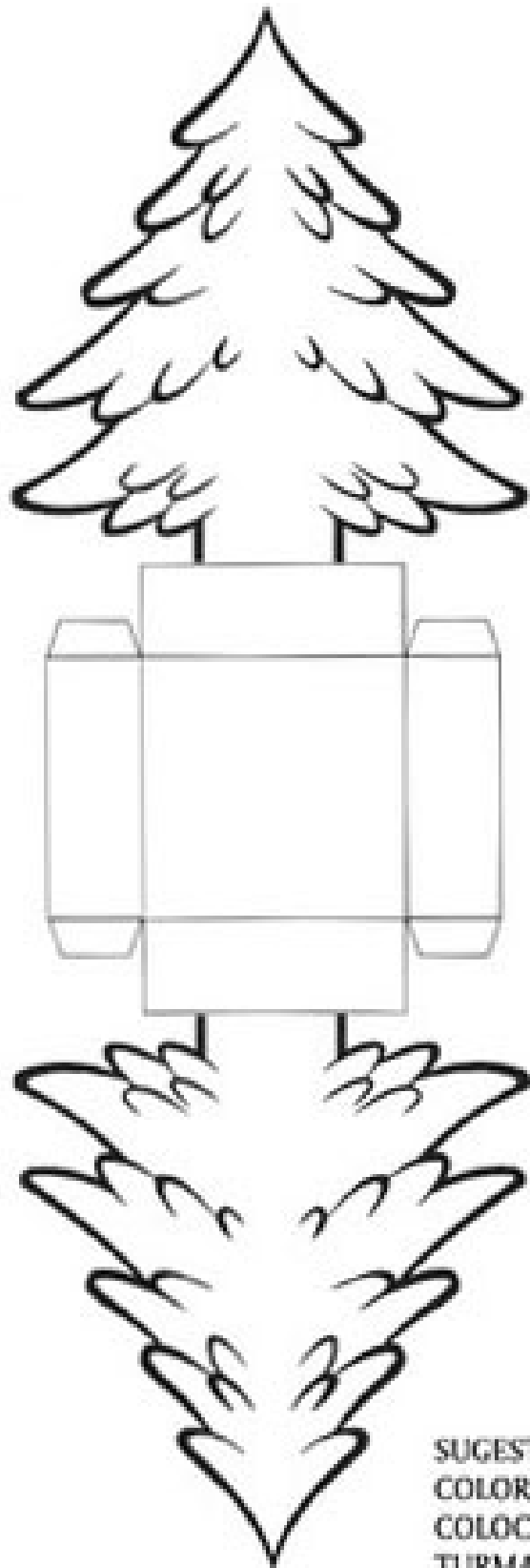

SUGESTÃO: CORTE O MOLDE EM PAPEL COLOR SET E, NA "CAIXINHA", PODE SER COLOCADO UM BOMBOM PARA A TURMA BRINCAR DE "AMIGO SECRETO".

ALUNO(A): Data:/...../.....

PALAVRA-CHAVE!

OBSERVE O DESENHO E PREENCHA AS LACUNAS:



ESCREVA O NOME DAS PALAVRAS QUE VOCÊ FORMOU:

ALUNO(A): Data:

SE LIGA!

LIGUE CADA NÚMERO À QUANTIDADE CERTA:

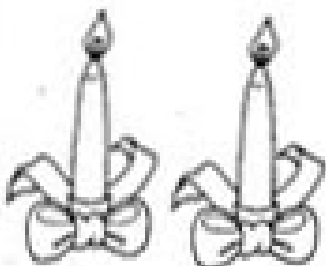
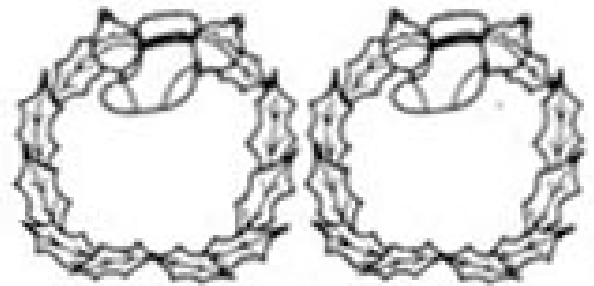
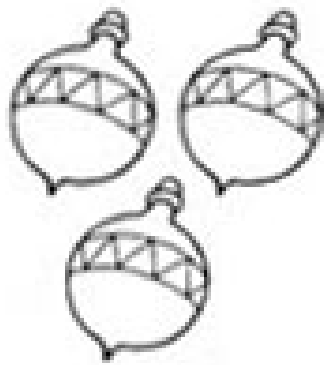

1

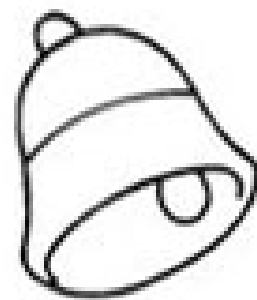

2

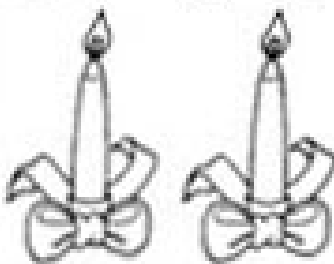

3

4



5

6

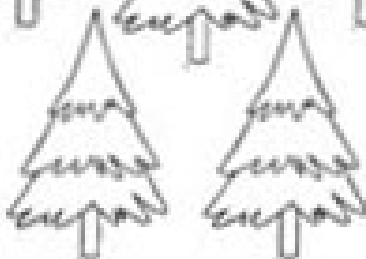

ALUNO(A):..... Data:/...../.....

VAMOS COLORIR!

Papai
Noel



ALUNO(A): Data:

ESCREVA O NOME DE UM (A) COLEGUINHA PARA CADA ALIMENTO DA CEIA DE NATAL:

Lembre-se : deverá começar com as mesmas iniciais indicadas.

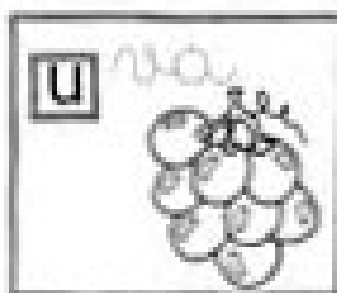

ALUNO(A): Data:

BRINCADEIRA!!!

CAIXA SURPRESA!



Material:

- caixa de sapato
- papel de presente
- papel
- pincel

Instruções:

O professor deverá propor que todos sentem-se em círculo. Juntos, alunos e professor, deverão enfeitar a caixa de sapato, que a partir de agora chamará **CAIXA SURPRESA**.

Em seguida, o professor deverá pedir que cada aluno recorte uma ficha de papel e escreva o nome do presente que gostaria de ganhar. Todos deverão colocar o papel dentro da caixa, sem contar uns aos outros.

O professor, de posse da caixa com as fichas, deverá realizar o sorteio para saber qual aluno começará a brincadeira. O primeiro a ser sorteado deverá pegar uma etiqueta, e, olhando para seus coleguinhas, adivinhar quem gostaria de ganhar o presente da etiqueta.

ALUNO(A): Data:

COMPLETE AS FRASES COM AS PALAVRAS DAS ETIQUETAS E
COPIE-AS ABAIXO. EXEMPLO:

PERU

PRESENTES

MENINO

FAMILIAR

ÁRVORE

- Maria Clara ganhou dois bonitos.

Maria Clara ganhou dois presentes bonitos.

- Na ceia de Natal não pode faltar o saboroso assado.

- O pisca-pisca caiu da de Natal.

- No Natal comemora-se o nascimento do Jesus.

- Natal é uma festa .

ESCREVA UMA FRASE SOBRE O NATAL:

ENFEITANDO O NATAL

- Sugestões de enfeites para serem feitos pelos alunos usando material de sucata

ANJO

Material:

- copo de papel
- asa de cartolina enfeitada com estrelinhas, brochal ou como quiser
- bola de isopor e lã

- Recortar as asas, colar no copo e montar em uma folha de papel.
- Colar a bola de isopor, pintar o rosto do anjo e colar lã para os cabelos.

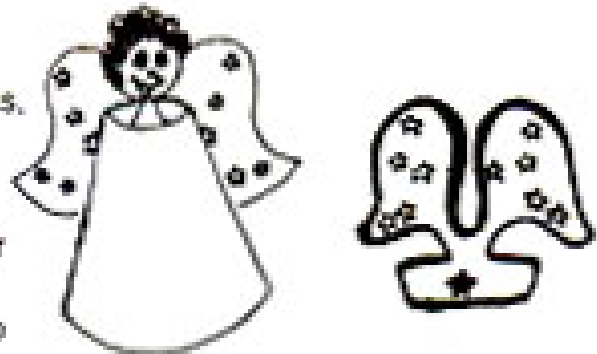

CARTÕES DE NATAL

Material:

- cartolina em forma de cartão. Recortar em papel colorido bolas e folhas e colar no cartão.
- recortar também os sinos, árvore de Natal, estrela, etc.

PAPAI NOEL

- Este Papai Noel fica em pé.
- Copiar o desenho três vezes sobre um papel grosso (cartolina 60 kg). Colorir os três bem iguais. Recortar os três desenhos e dobrá-los ao longo do pontilhado. Colar assim:



BOLINHAS PARA ÁRVORE DE NATAL



Material:

- Bolinhas de isopor
- Cola
- Brocal de cores diversas
- Alfinetes de cabeça
- Fita

Modo de fazer:

- 1) Passar cola na bolinha toda com um pincel.
- 2) Rolar a bolinha sobre o brocal. Deixar secar.
- 3) Enfeitar como desejar.
- 4) Colocar o alfinete amarrado num pedaço de fita.
- 5) Colocar a árvore.

LABIRINTO

- Levar as crianças até a árvore de Natal seguindo o caminho onde está escrito NATAI.

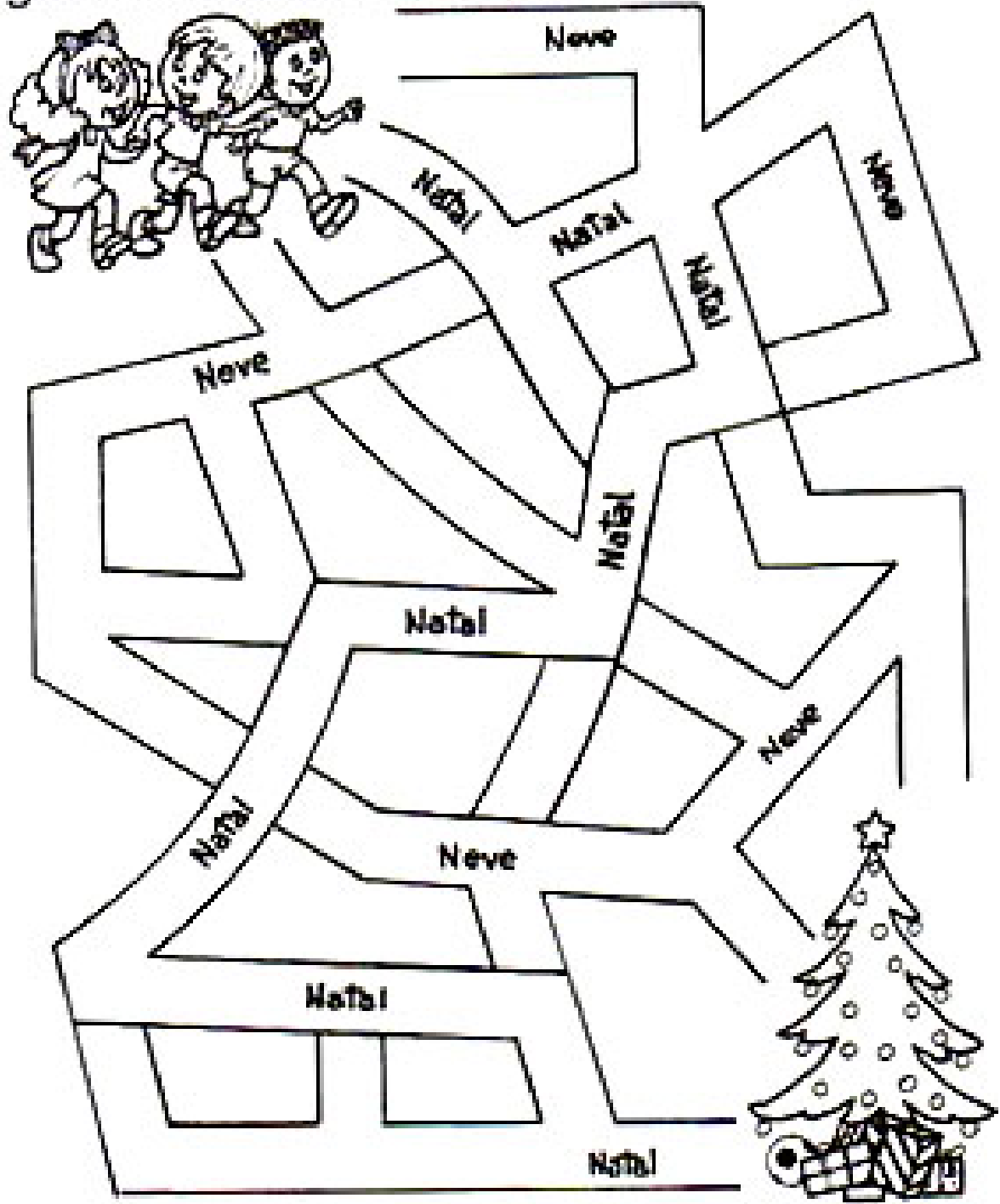

- Copiar as palavras abaixo em ordem alfabética.



ESTRELA - FEITO - MAGIA
REFLETINDO - SEGUIR - OLHAR
BRILHAR - NOITE - PARA
ILUMINAR - LUZ - CÉU
AMOR - QUE - VEM

- Copiar do texto palavras com:

7 letras	
4 letras	
6 letras	
9 letras	
5 letras	
10 letras	

- Descobrir qual é palavra:



Vamos fazer um coro falado?

LÁ NO CÉU, ESTA NOITE VAI BRILHAR
UMA ESTRELA CINTILANTE,
REFLETINDO NOSSO OLHAR.

E ESSA LUZ VAI ILUMINAR
UM CAMINHO PRA SEGUIR,
TODO FEITO DE MAGIA,
QUE NÓS VAMOS CONSTRUIR!

É NATAL! VEM CANTAR!
DÊ UMA CHANCE
PARA O SEU AMOR ACONTECER.



- Procurar no texto palavras que rimem com:

Brilhar	Seguir

_____	_____

ESTRELA DE NATAL

Pastoril alagoano



LINDA ESTRELA QUE NASCE NO CÉU,
ANUNCIANDO QUE O NATAL CHEGOU.
COBRE-SE MAL COM O BEM,
FAZENDO PRECES AO NOSSO SENHOR.

PAZ NA TERRA AOS HOMENS DE BEM,
SER FELIZ É A NOSSA VONTADE.
DEUS NÃO ESQUECE NINGUÉM
E DÁ A TODOS MIL FELICIDADES.

ALELUIA, ALELUIA!
PELO BEM QUE NOS CONDUZ.
ALELUIA, ALELUIA!
POR AMOR AO MENINO JESUS.

- Fazer um coro falado com o poema.
- Separar em sílabas e completar o quadro ao abaixo.

PALAVRAS	Nº DE LETRAS	Nº DE SILABAS
ESTRELA		
NATAL		
FELICIDADE		
AMOR		

Procurar no texto palavras que rimem com:

BELA

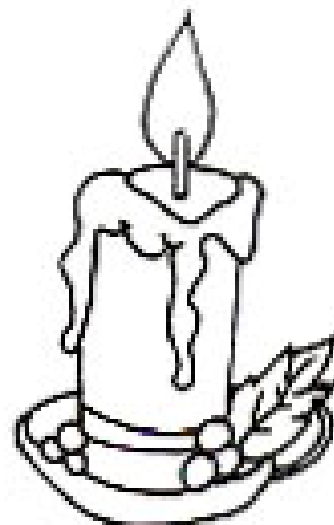

REZAR



BEM

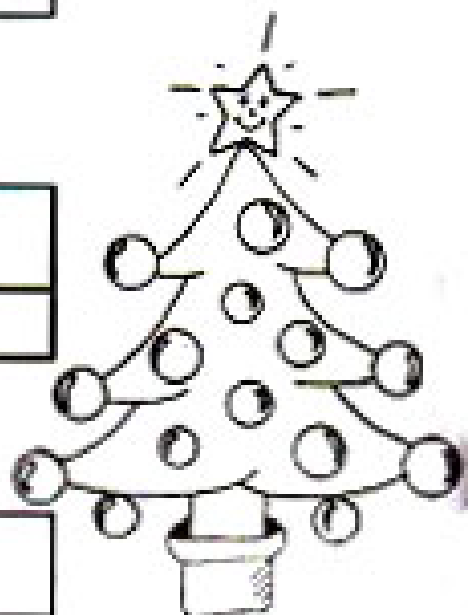

MENINO

Completar:

HOJE, A É .

JUNTOS E .

VAMOS À , FELIZES A .

AO SOAR O SINO .

VAI O MENINO NOS .



Completar o quadro abaixo:

PALAVRA	Nº de vogais	Nº de consoantes	Total de letras	1ª letra	Última letra
CAPELA					
PEQUENINO					
ABENÇOAR					
LAR					
DEUS					

BATE O SINO



HOJE, A NOITE É BELA.
JUNTOS EU E ELA
VAMOS À CAPELA, FELIZES A REZAR.
AO SOAR O SINO, SINO PEQUENINO,
VAI O DEUS MENINO NOS ABENÇOAR.

BATE O SINO PEQUENINO,
SINO DE BELÉM.
JÁ NASCEU O DEUS MENINO
PARA O NOSSO BEM.
PAZ NA TERRA, PEDE O SINO ALEGRE A CANTAR.
ABENÇOE, DEUS MENINO, ESTE NOSSO LAR.

- Marcar na letra da música a palavra **SINO** com um círculo.
- Quantas vezes a palavra sino apareceu no texto? (5)
- Procurar em jornais e/ou revistas palavras iniciadas com **S** e colar no caderno.

PRODUÇÃO DE TEXTO

Imaginar que você ganhou um lindo presente de Natal.



Desenhá-lo no espaço abaixo e escrever contando o presente que ganhou.

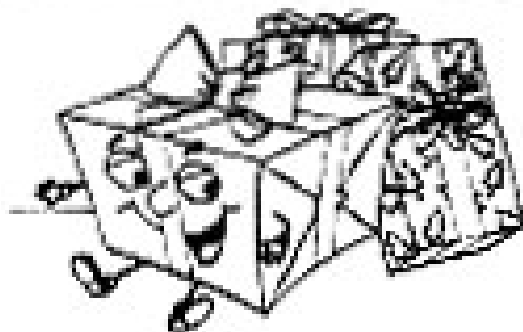

ATIVIDADES

- Conversa em rodinha sobre o significado do Natal.
- O que representa?
- Em que dia e mês é comemorado?
- Como se comemora?

COLAGEM LIVRE

Enfeitar a árvore de Natal à sua maneira.



NATAL É UMA FESTA RELIGIOSA,
ONDE COMEMORA-SE O NASCIMENTO DE JESUS.

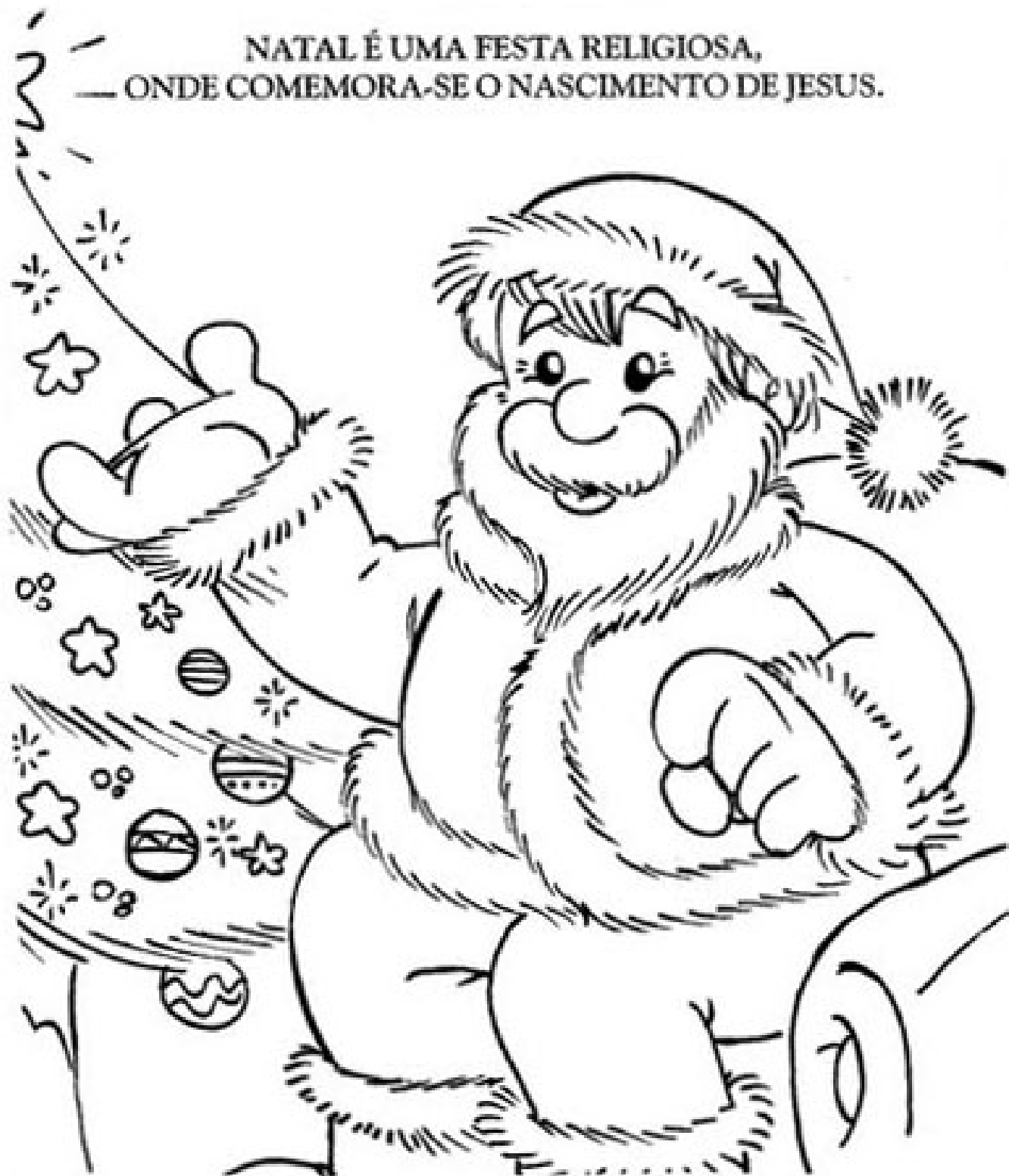

➤ Procure no quadro abaixo palavrinhas que tenham **X** com som de **S** e depois complete as frases.

M	E	X	P	L	O	S	Ã	O	M	E	T	I
S	E	X	T	A	U	E	N	P	L	A	T	I
D	A	N	I	N	E	X	P	L	I	C	O	U
M	I	T	I	N	H	T	S	E	R	Ç	O	L
A	U	X	I	L	I	A	C	A	L	E	Q	U
S	E	X	P	O	S	I	Ç	Ã	O	R	D	E

a) Houve uma _____ que atingiu muitas coisas.

b) Henrique _____ tudo para Luís.

c) Cristina é a _____ da fila.

d) André foi ver o _____ de orquídeas.

e) Bete _____ sua mãe nos serviços de casa.



LETRAS NUMERADAS



• Formar palavras de acordo com os numerais.

H	L	T	R	E	Z	O	P	A	I	N	G	F	C	J
1	2	3	4	5	6	7	8	9	10	11	12	13	14	15

3-4-5-6-5

3-4-7-8-9

3-4-10-11-3-9

3-4-10-11-14-7

3-4-10-2-1-7

3-4-9-15-5

3-4-10-12-7

ENCONTRE NO QUADRO ABAIXO NOME DE COISAS QUE NOS LEMBRAM O NATAL.



R	F	V	E	L	A	S	V	P	P
E	A	F	S	G	I	F	P	R	A
I	P	M	T	W	Q	U	A	E	P
S	I	A	R	X	C	D	S	S	A
M	P	R	E	S	E	N	T	E	I
A	K	V	L	H	I	T	O	P	N
G	M	O	A	D	A	H	R	I	O
O	S	R	N	O	S	I	N	O	E
S	Z	E	Q	A	N	J	O	S	L
M	A	N	J	E	D	O	U	R	A

É TEMPO DE NATAL

ESCOLHA ALGUMAS DAS PALAVRAS DA ÁRVORE DE NATAL E ESCREVA UM POEMA COM O TÍTULO "É TEMPO DE NATAL".



ALFABETO NATALINO

Escreva, utilizando as letras do alfabeto, palavras que lembram o Natal para você! Seja bem criativo(a)!

A	DE _____
B	DE _____
C	DE _____
D	DE _____
E	DE _____
F	DE _____
G	DE _____
H	DE _____
I	DE _____
J	DE _____
K	DE _____
L	DE _____
M	DE _____
N	DE _____
O	DE _____
P	DE _____
Q	DE _____
R	DE _____
S	DE _____
T	DE _____
U	DE _____
V	DE _____
Y	DE _____
W	DE _____
X	DE _____
Z	DE _____



FUTURO É PRESENTE

HOJE EU QUERO CANTAR
O QUE VEM LÁ DO FUNDO
DO MEU CORAÇÃO
DEIXA ROLAR ALEGRIA
DEIXA VIVER EMOÇÃO.

HOJE EU QUERO SONHAR
UM SONHO ACORDADO
BANHADO DE LUZ
DE UMA ESTRELA-GUIA
QUE BRILHA COMO JESUS.

QUERO ABRAÇAR AS PESSOAS
QUE EU AMO
SENTIR QUE O AMOR
É INFINITO E VER ESSE MUNDO FELIZ
CADA VEZ MAIS BONITO.

FELIZ NATAL!
TUDO DE BOM
MUITA SAÚDE E FELICIDADE.
UM ANO NOVO CHEIO DE PAZ
CARINHO E MUITA AMIZADE.

FELIZ NATAL!
BOLA PRA FRENTE
MUITA ESPERANÇA
E FORÇA PRA GENTE.
QUE O FUTURO É UMA CRIANÇA
E QUER UM PRESENTE.



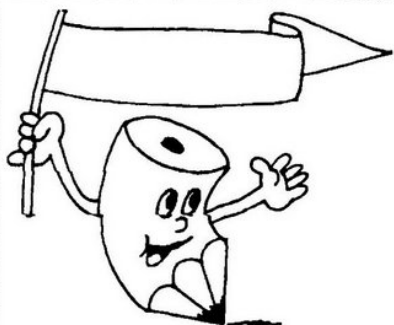

Natal

De repente o sol raiou
E o galo cocoricou:

- Cristo nasceu!

O boi, no campo perdido

Soltou um longo mugido:

- Aonde, aonde?

Com seu balido tremido

Ligeiro diz o cordeiro:

- Em Belém! Em Belém!



Eis senão quando,
num zurro se ouve a
risada do burro:

- Foi sim que eu
estava lá!

*Vinicius de Moraes.
A Arca de Noé.*



Interpretando o texto

Leia o texto e responda:

a) Quem cocoricou?

b) Que animal soltou um mugido?

c) Qual o verdadeiro sentido do Natal?

d) Onde você costuma passar o Natal?

e) Como você acha que é o Natal das crianças de rua?

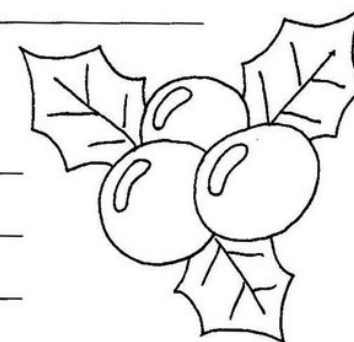

O que é Natal?

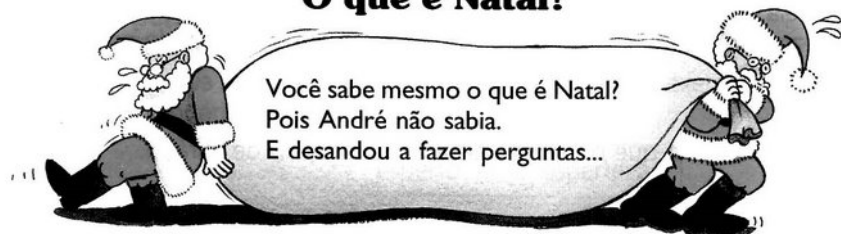

André estava ajudando a mãe dele a arrumar a sala para a festa. Armaram o presépio. Penduraram bolas na árvore. Enfeitaram as portas. Pintaram os vidros da janela. Tudo para o Natal.

E André quis saber:

– Mãe, que é Natal?

– É a festa do nascimento do menino Jesus.

Mas antes que ela explicasse mais, a campainha tocou. Tia Marta e tio Valdemar estavam chegando. Ele estava muito contente e disse:

– Minha loja está cheia de gente comprando coisas. Vou faturar firme. Natal é um tempo ótimo para ganhar dinheiro.

Mas tia Marta não parecia contente. Estava era muito cansada. Sentou numa poltrona, tirou os sapatos, pediu um copo d'água e falou

– Esse negócio de comprar presentes me mata. Natal é um inferno

André ouviu aquilo e ficou pensando. Não estava entendendo nada. Saiu da sala e foi para o quintal. No corredor, ouviu a irmã mais velha falando no telefone:

– Estou louca para chegar logo o Natal, para eu usar meu vestido novo.

E na cozinha, no meio de uma porção de fôrmãs e panelas, a cozinheira reclamava.

– Eu não agüento mais. Todo Natal é esta trabalhadeira...

Cada vez André entendia menos.

Ainda bem que Henrique estava brincando na calçada. Henrique era o primeiro aluno da classe, sabia sempre todas as lições, respondia a tudo. Devia saber. André resolveu perguntar:

– Henrique, que é Natal?

– É a capital do Rio Grande do Norte.

Mas Tião, o filho do porteiro do prédio ao lado, corrigiu:
– Natal era um cara lá de Madureira, que ajudou muita gente. Ele era da Portela, mas já morreu.

Lá dentro, um anúncio no rádio gritava:

– Aproveite o Natal e troque sua geladeira!

E depois:

– O Natal é um presente que você trabalhou para merecer.

É... O Natal de Henrique e o do rádio não podiam ser o mesmo.

Enquanto André pensava, viu que a avó vinha chegando. Depois de lhe dar um beijo, ela perguntou:

– Você está se portando direitinho, André? Amanhã é Natal, dia de menino bonzinho ganhar presente.

André resolveu perguntar ao pai, de noite, quando ele chegasse do trabalho. E ouviu isto:

– É um dia ótimo, feriado. Não tenho trabalho.

Antes de dormir, André ficou deitado, pensando naquilo tudo. A cabecinha dele lembrava todas aquelas coisas: Natal é o nascimento de Jesus. É um tempo ótimo para ganhar dinheiro. É dia de ficar em casa sem trabalhar. É uma trabalhadeira. É um presente. É um inferno. É hora de trocar a geladeira. É um homem lá de Madureira. É a capital do Rio Grande do Norte. É dia de botar vestido novo. É dia de menino bonzinho ganhar presente.



UM FELIZ NATAL

Poesia de criança:

Neste Natal
quero ganhar:
brilho, amor e alegria.
O brilho das estrelas,
o amor de Jesus.
a alegria de partilhar
e poder amar.

Quero formar:
uma família unida,
amizades queridas.

Quero ser:
uma boa amiga,
uma criança feliz.

Quero colocar:
Um feliz Natal!



Maria Carolina M. de Castro

Atividades:

1) O que Carolina quer ganhar neste Natal?

2) Como ela quer que sua família seja?

3) Como ela quer ser?

5) Como gostaria que sua família fosse?

PAPAI NOEL NA MINHA CASA



Era noite de Natal e todo mundo estava dormindo.

Eu, que não havia dormido, notei alguma coisa estranha.

Era na chaminé, notei que havia alguém lá. E eu, conhecendo a história, pensei: – Será Papai Noel?

Com medo de ser algum ladrão, me escondi atrás do sofá.

Depois que tudo acabou e a pessoa que havia descido a chaminé foi embora, dei uma olhada no que aconteceu. Que surpresa!

Era mesmo Papai Noel que havia descido a chaminé e deixado vários presentes. Encheu todas as meias e deixou um belo cartão escrito: Feliz Natal para todos, rô, rô, rô, rô, rô.

Muito feliz, fui para cama dormir.

Amanheceu e todos se surpreenderam, até eu, que já havia visto tudo. Só não havia aberto os presentes.

Mas chegou a hora e todos abriram seus presentes, felizes e contentes.

Responda:

- 1) O que você acha do Natal?
- 2) Todas as pessoas têm o Natal igual? Por quê?
- 3) Em que dia comemoramos o Natal?
- 4) Quais são os símbolos do Natal?
- 5) Desenhe alguns símbolos de Natal.

NATAL

25 DE DEZEMBRO



O Natal é a maior festa do cristianismo.

É nessa data que comemoramos o nascimento de Jesus.

É o tempo propício para reflexões, no qual o amor de Deus fica acima de todos os sentimentos, fazendo com que a esperança renasça no coração dos homens.

1 Responda com o coração.

Aquele que nasceu para nos salvar e deu sua vida por nos amar.

Chama-se...



CARTÕES DE NATAL

*Sabe o
que Deus quer
lhe dar?*

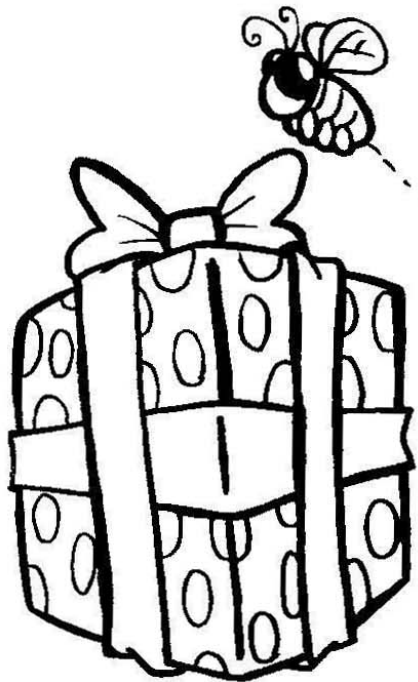

Feliz Natal!



Nessa
festa
cada um
tem seu
espaço!

Mas não
esqueça
que a
estrela
é Jesus.



Que o sino
TOQUE e
alegre
nossa festa!



Que o
verdadeiro
sentido do Natal
TOQUE nosso
coração!

Sugestões de Cartões de Natal



Que o sino
TOQUE e
alegre
nossa festa!



Que o
verdadeiro
sentido do Natal
TOQUE nosso
coração!

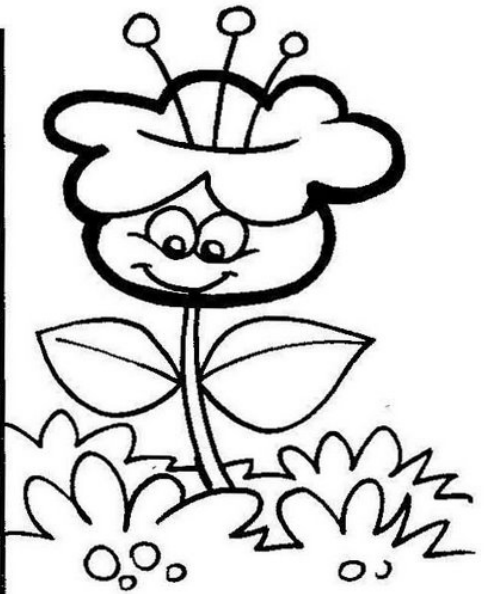

*Sabe o
que Deus quer
lhe dar?*

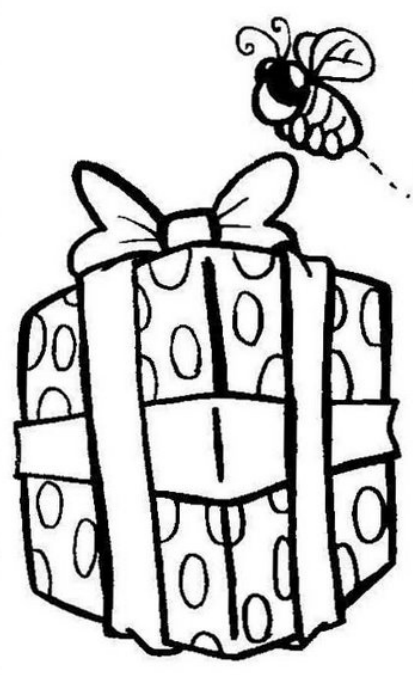

Feliz Natal!

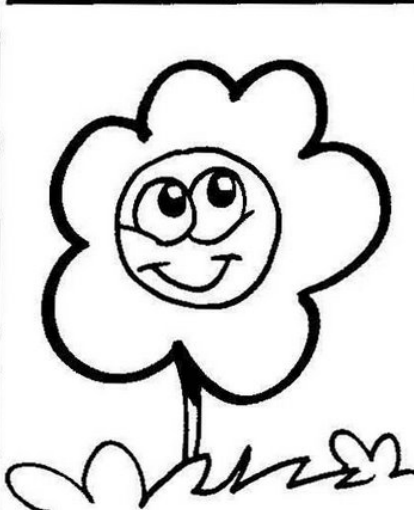

Nessa festa cada um tem seu espaço!

Mas não esqueça que a estrela é Jesus.

PALAVRAS CRUZADAS

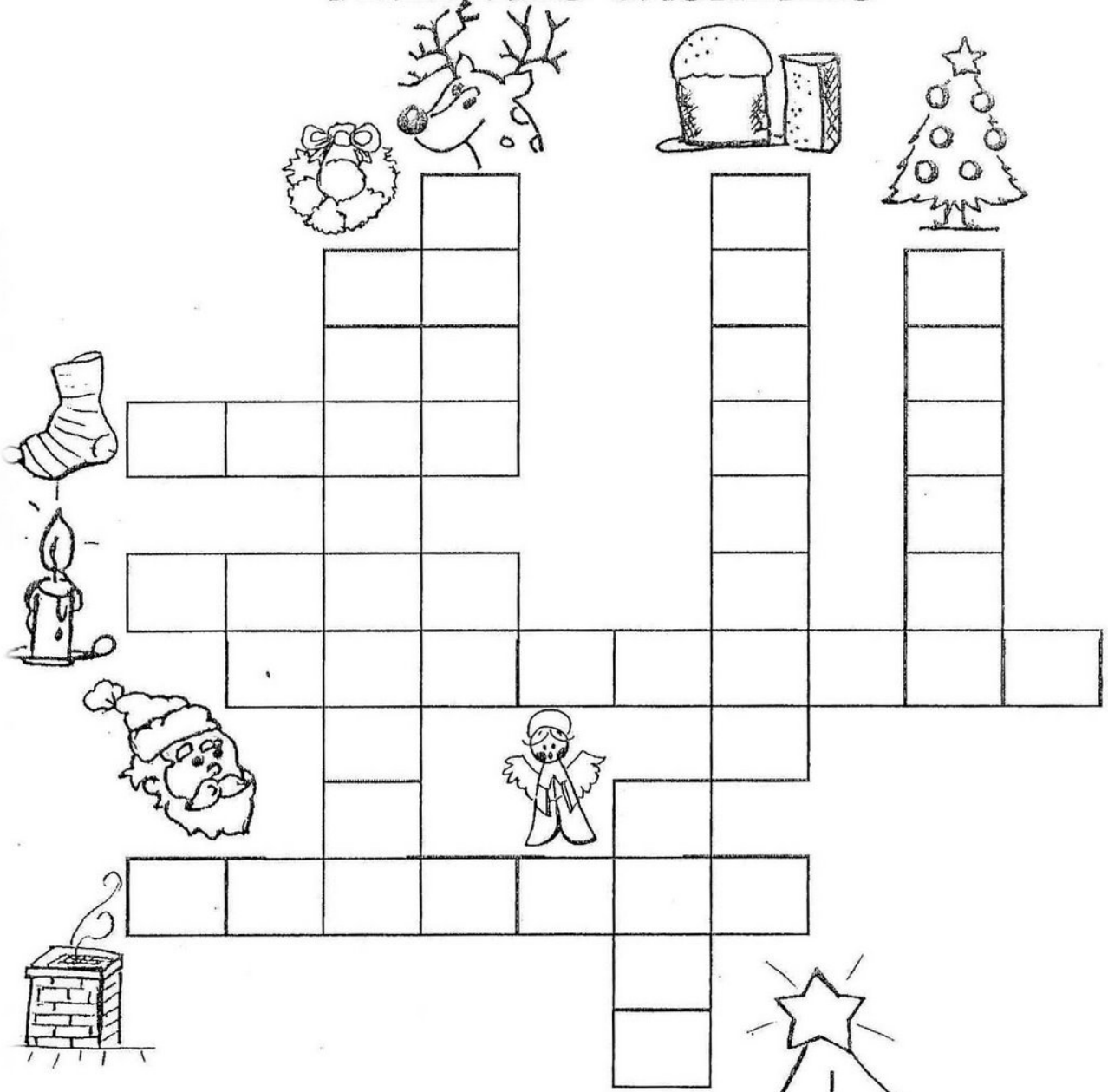

Circule, dentro da árvore, apenas palavras que nos lembram o Natal:



Escreva no cartão abaixo uma mensagem para o seu coleguinha.

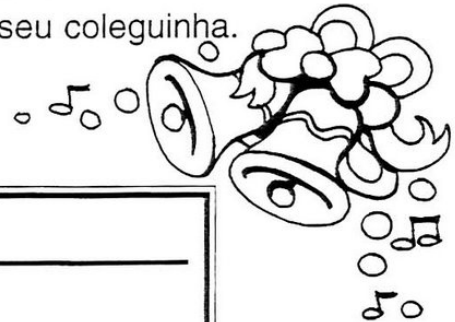

NATAL - PRESENTES ESPECIAIS

Quem faz aniversário no Natal é Jesus! Vamos dar presentes a ELE?
Pense em coisas que não encontramos nas lojas e encontre no diagrama abaixo:

CAÇA-PALAVRAS

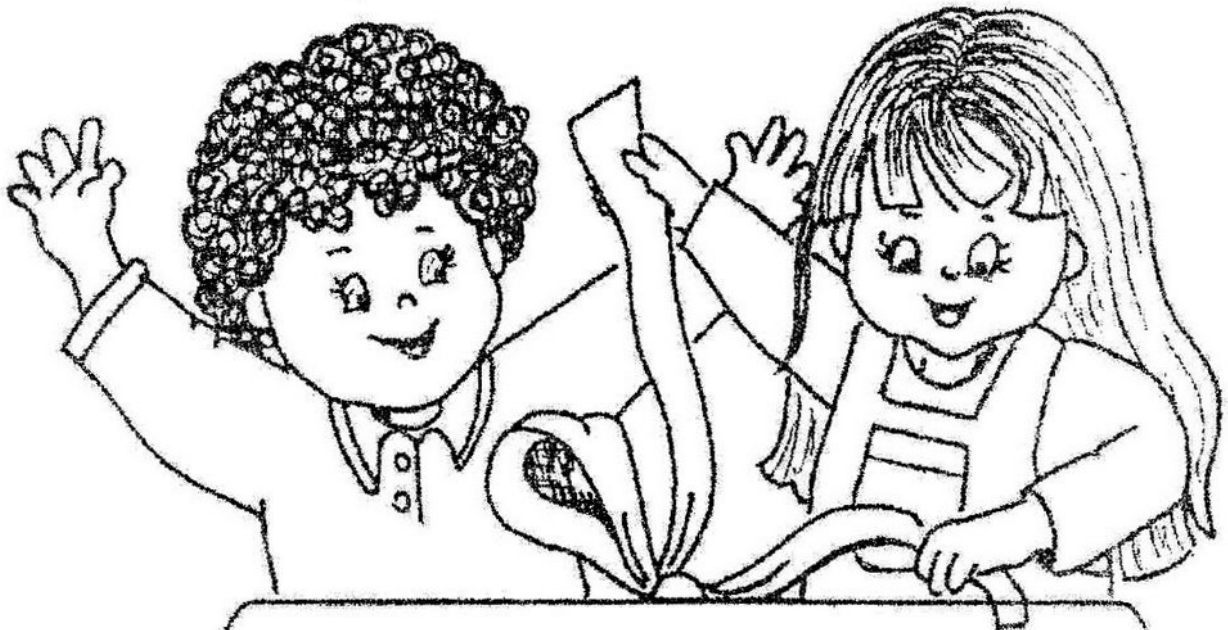

UNIÃO
AMIGO
PAZ
SALVAÇÃO
AMOR

A	T	R	F	A	N	T	L	E	T	U	B
T	S	A	E	S	V	I	S	L	W	Q	Ã
R	Á	A	M	I	G	O	Y	I	S	P	P
Ã	D	S	L	R	I	O	P	H	O	M	Z
P	I	O	V	V	N	P	A	M	O	R	Ã
R	O	H	J	Q	A	E	T	U	I	N	S
O	G	N	F	H	A	Ç	Z	A	G	O	I
D	Á	E	N	B	R	O	Á	L	C	Ç	X
U	P	L	O	J	Ã	M	F	O	U	L	E
T	I	E	G	I	V	I	R	V	E	H	L
A	Ç	B	N	S	T	P	H	P	I	F	U
S	Q	U	R	Ç	I	A	T	A	S	B	T
A	M	E	S	P	O	Z	X	A	L	Q	V

UM BICHINHO PARA MEU PRESÉPIO
(M. HELENA A. NETO)

TENHO UM CARNEIRINHO
QUE NINGUÉM TEM OUTRO IGUAL
PARA PÔR NO MEU PRESÉPIO
QUANDO CHEGAR O NATAL.

TENHO UM BOIZINHO BEM GORDO
DE OLHOS BRANQUINHOS ASSIM.
VOU COLOCAR BEM QUIETINHO
NO VERDE E FOFO CAPIM.

TENHO UM JUMENTINHO ESCURO
DE ORELHA GRANDE E MACIA.
PARA AQUECER SEU PRESÉPIO
SE A NOITE FOR MUITO FRIA.

TENHO UM GALO BEM FORMOSO
DE CRISTA BEM RECORDADA
PARA AVISAR TODO MUNDO
A MISSA DA MADRUGADA.

POESIA- NATAL

É NATAL TEMPO DE PAPAI NOEL.

O SIMPÁTICO VELHINHO QUE VIVE LÁ NO CÉU
COM SEU SACO DE PRESENTES A TODOS VEM ALEGRAR.
BRINQUEDOS, BALAS, CHOCOLATES TUDO A PRESENTEAR.

E SE É VERDADE PAPAI NOEL,
QUE SATISFAZER OS DESEJOS É SUA MISSÃO,
DISTRIBUA PELA CHAMINÉ DAS CASAS, UNIÃO
PARA QUE ELA INUNDE O CORAÇÃO DE TODOS IRMÃOS.

POIS NATAL É TEMPO DE EMOÇÃO,
É TEMPO DE RENOVAÇÃO E ASSIM EU POSSO DIZER:

- É NATAL, O MENINO JESUS NASCEU

E A PAZ ACONTECEU!

A Árvore de Beto

O Beto tinha muita vontade de ter uma árvore de Natal. Era o sonho dele. Uma árvore grande, como a da casa do Caloca. Mas o pai de Beto não podia comprar.

Todo ano ele prometia, mas todo ano acontecia alguma coisa e ele nunca podia dar a árvore para Beto.

Um dia, o Beto teve uma idéia.

Lá na nossa rua tem um terreno vazio, um terreno baldio. O Beto resolveu plantar uma árvore lá e esperar até que ela crescesse.

Limçou um pedaço do terreno... Arranjou um pouco de adubo com Seu Alexandre, o jardineiro...

Compro uma muda pequenininha de pinheiro...E plantou no terreno.

Todos os dias, o Beto regava a mudinha dele. Revolveia a terra em volta, tirava os galhinhos secos. Vigiava para não subir formiga. Cuidava da plantinha como se fosse uma gentinha. E a plantinha foi crescendo, forte e bonita.

Eu não sei quanto tempo o Beto cuidou daquela planta. Foi muito tempo...Até que a árvore do Beto ficou grande, cheia de galhos, uma beleza! Prontinha para virar árvore de Natal.

Ruth Rocha. A Árvore de Beto, S.P, FTD 1994



♦ Qual era o sonho de Beto? _____

♦ O que ele fez para realizar esse sonho? _____

♦ Sublinhe no texto a frase que fala dos cuidados que Beto tinha com a mudinha.

♦ Retire do texto:

• O apelido do amigo do Beto _____

• O nome do jardineiro _____

• O nome de um inseto _____

♦ Escreva na Cruzadinha o nome dos enfeites que Beto colocou na árvore

1-

		N	
--	--	---	--

2-

	A			
--	---	--	--	--

3-

		T				
--	--	---	--	--	--	--

4-

		A			
--	--	---	--	--	--

5-

		L		
--	--	---	--	--

♦ Qual era o sonho de Beto? _____

♦ O que ele fez para realizar esse sonho? _____

BOAS FESTAS

Anoiteceu,
O sino gemeu,
A gente ficou
Feliz a rezar!

Papai Noel,
Vê se você tem
A felicidade
Pra você me dar!

Eu pensei que todo mundo
Fosse filho de Papai Noel,
Bem assim felicidade
Eu pensei que fosse uma
Brincadeira de papel!
Já faz tempo que pedi,
Mas o meu Papai Noel não vem...
Com certeza já morreu,
Ou, então, felicidade...
É brinquedo que não tem!

Papai Noel,
Vê se você tem
A felicidade
Pra você me dar!

Música e letra de Assis Valente

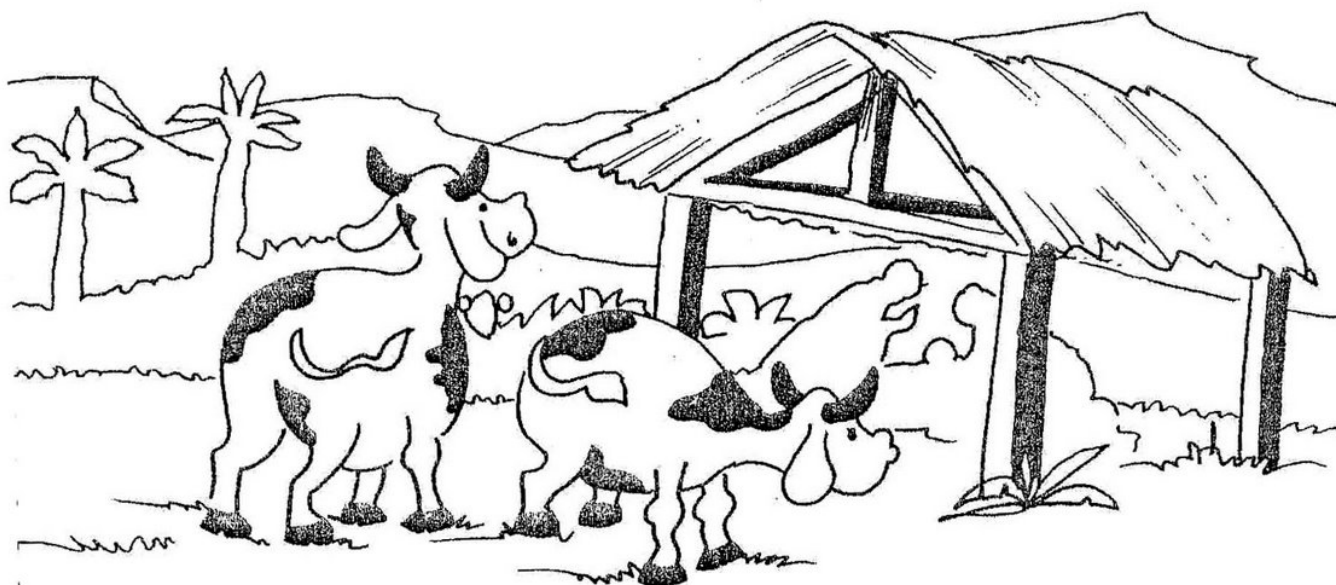



Durante a Semana, você leu textos que exigiram muito de você. Hoje vamos ler um texto mais simples, de fácil compreensão.

Por que o pinheiro é árvore de Natal?

Quando o Menino Jesus nasceu, todas as pessoas ficaram alegres. Crianças, homens, mulheres vinham vê-lo, trazendo presentes pobres ou ricos.

Perto do estábulo, onde dormia o Menino Jesus, num berço de palha, havia três árvores: uma palmeira, uma oliveira e um pinheiro.

Vendo aquela gente que ia e voltava, passando embaixo de seus galhos, as três árvores quiseram também dar alguma coisa ao Menino Jesus.

- Eu vou dar a minha palma maior e mais bela para que ela abane docemente o Bebê - disse a palmeira.

Eu vou apertar minhas olivas, o óleo servirá para amaciar os seus pezinhos - disse a oliveira.

- E eu? Que posso dar? - perguntou o pinheirinho.

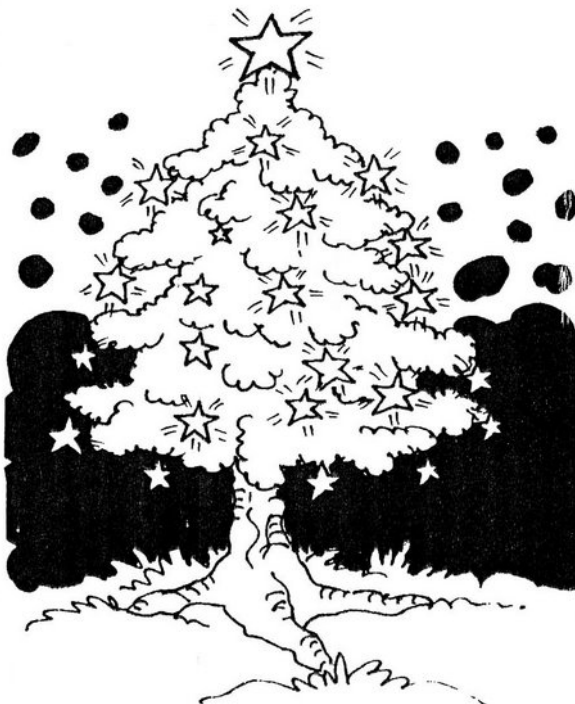

- Você? - responderam as outras - Você não tem nada para dar? Suas agulhas pontudas poderiam espetar o Menino Jesus.

O pobre pinheirinho sentiu-se muito infeliz e respondeu tristemente:

- É mesmo. Vocês têm razão. Não tenho nada para oferecer ...

Um anjo que estava ali perto, escutou a conversa e teve pena do pinheirinho tão humilde, tão triste, que nada podia fazer porque nada possuía.

Lá no céu estrelinhas começaram a brilhar.

O lindo anjinho olhou para o alto e chamou-as.

No mesmo instante, elas desceram com boa vontade e foram colocar-se sobre os ramos do modesto pinheirinho que ficou todo iluminado!

Lá no berçinho, dentro do estábulo, os olhos do Menino Jesus brilharam ao ver aquela árvore tão linda!

É por isso que as pessoas, até hoje, enfeitam com luzes o pinheirinho, na véspera de Natal!

Regina Moutinho coelho - Adaptação



Imagine

Então é Natal

Então é Natal.
E o que você fez?
O ano termina
E nasce outra vez.

Então é Natal,
A festa cristã
Do velho e do novo,
Do amor como um todo.

Então, bom Natal
E um Ano Novo também.
Que seja feliz quem
Souber o que é o bem.

E então é Natal
Pro enfermo e pro são,
Pro rico e pro pobre
Num só coração.

Então, bom Natal
Pro branco e pro negro,
Amarelo e vermelho,
Pra paz, afinal.

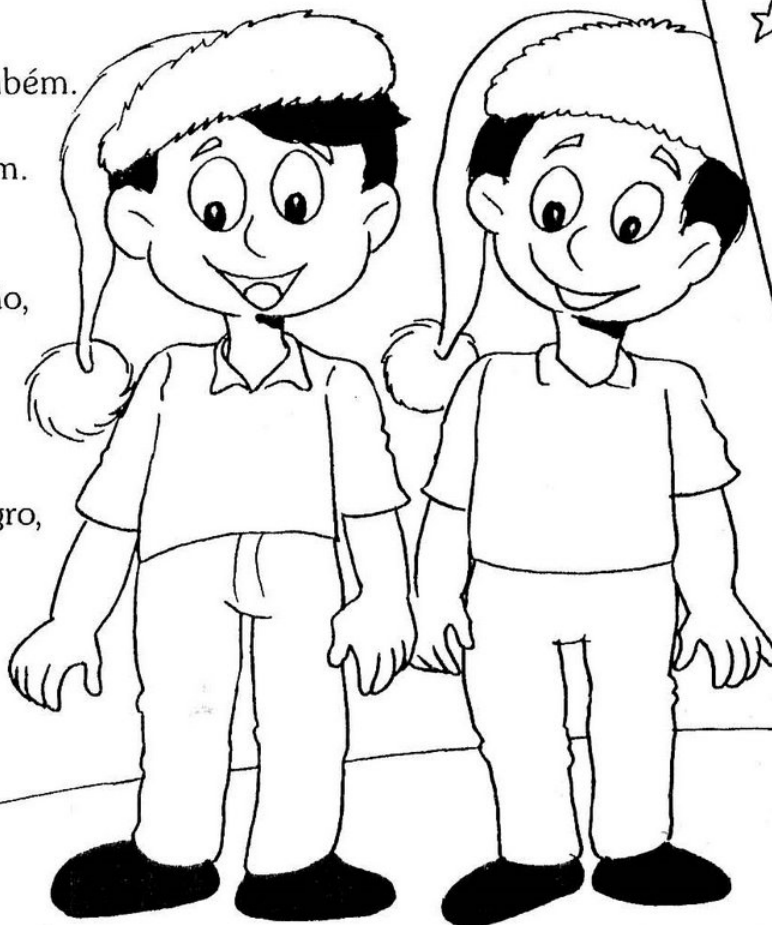
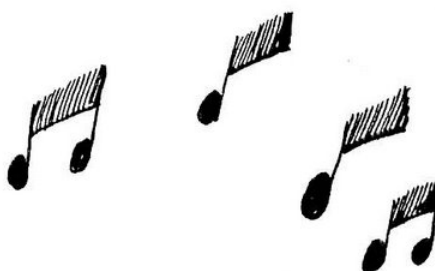
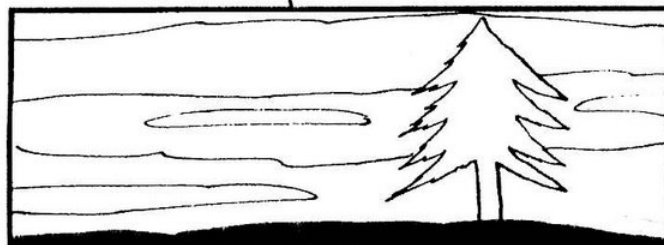

COMPLETE A CRUZADINHA

Nicolau era um homem bondoso e preocupado com as crianças.

Complete a cruzadinha com os nomes dos presentes que ele dá a meninada:

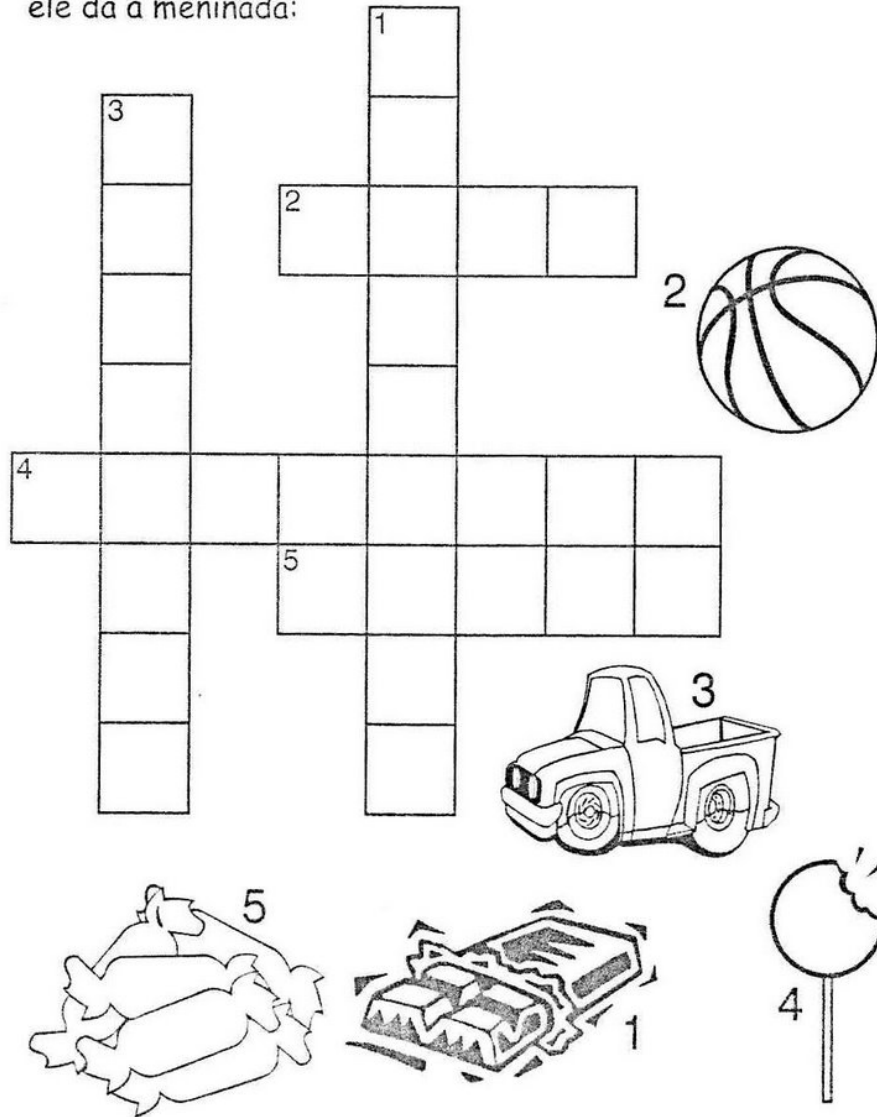

ABECEDÁRIO

Essa é sua oportunidade de fazer uma relação de presentes com as letras do alfabeto.

- | | |
|----------|----------|
| A. _____ | Q. _____ |
| B. _____ | R. _____ |
| C. _____ | S. _____ |
| D. _____ | T. _____ |
| E. _____ | U. _____ |
| F. _____ | V. _____ |
| G. _____ | X. _____ |
| H. _____ | Y. _____ |
| I. _____ | Z. _____ |
| J. _____ | |
| L. _____ | |
| M. _____ | |
| N. _____ | |
| O. _____ | |
| P. _____ | |





Samuel

Símbolos do Natal

Samuel: Olá, gente pequena! Meu nome é Samuel. quero ser seu amiguinho.

Vamos combinar uma brincadeira? Só pode abrir o presente quem adivinhar o que significa cada símbolo do Natal. É superdiferente o Natal assim, não acham?

Agora, para você, temos umas dicas. Veja como é fácil!



COROA DO ADVENTO: Sou verde sinal de esperança. Minha fita vermelha é o Amor de Deus que envolve você. As quatro velas são as quatro semanas do Advento.



O PRESÉPIO: São Francisco de Assis, em 1223 foi quem primeiro montou um presépio tomando presente e inesquecível a singeleza, a doçura, a esperança, o amor... da noite de Natal.



PRESENTES: O menino Jesus é o maior presente do Papai do Céu para os homens. Dar presentes no aniversário de Jesus é ofertar nosso amor para a felicidade do irmão.



ÁRVORE DE NATAL: Permaneço verdinho mesmo no inverno mais rigoroso. Lembro o Menino Jesus que é vida e alegria no mundo.



BOLAS COLORIDAS: Sou a renovação dos dons que dão bons frutos de amor, perdão, verdade, oração, fé, esperança, força, obediência, compreensão, enfim, toda boa obra.



SINOS: Desperto os que dormem para anunciar e comunicar com muita alegria que o Menino Deus está vivo no meio de nós para salvar, curar, libertar!



A CEIA: Toda a família se reúne para a ceia, como os discípulos se reuniram com Jesus para comemorar a Páscoa. No céu, Jesus prepara um banquete para nós. A ceia de Natal é o ensaio do banquete eterno, e a Eucaristia é o banquete do céu antecipado.



A VELA: Estou acesa durante a ceia, lembrando o Menino-Luz que chegou no Natal!



A ESTRELA-GUIA: As pontas representam as quatro direções da Terra: leste, oeste, norte e sul, de onde vêm pessoas para adorar o Menino Jesus. A cauda mostra o caminho até Ele.



O PAPAÍ NOEL: A generosidade de São Nicolau, bispo da Ásia Menor, do século IV, que gostava de dar presentes para crianças pobres enquanto dormiam, ou de São Martinho, lembra Noé em sua arca.



ARRANJOS SECOS: Lembram a falta de vida e de luz, a ausência daquele que aquece e renova: Jesus.

Samuel: Não se esqueça do aniversariante!
O Menino Jesus gosta muito de oração feita com o coração.
Experimente!

HISTÓRIA DE SÃO NICOLAU

Há muito tempo, no dia 5 de dezembro, na Holanda, um senhor bondoso chamado Nicolau, notou um sapato de uma criança secando na janela.

Aquele sapato estava velho e estragado, então Nicolau pensou:
- Oh! Vou alegrar este menino! Colocarei roupas, brinquedos e doces junto a seu sapatinho!

Foi o que ele fez naquela noite. Mas Nicolau percebeu que haviam muitas crianças que precisavam de ajuda.

Então, na mesma noite, comovido, resolveu presentear outros meninos também.

Mais tarde, não só as crianças pobres colocaram seus sapatinhos na janela. A fantasia se tornou tradição pela passagem do dia de São Nicolau, 6 de dezembro.

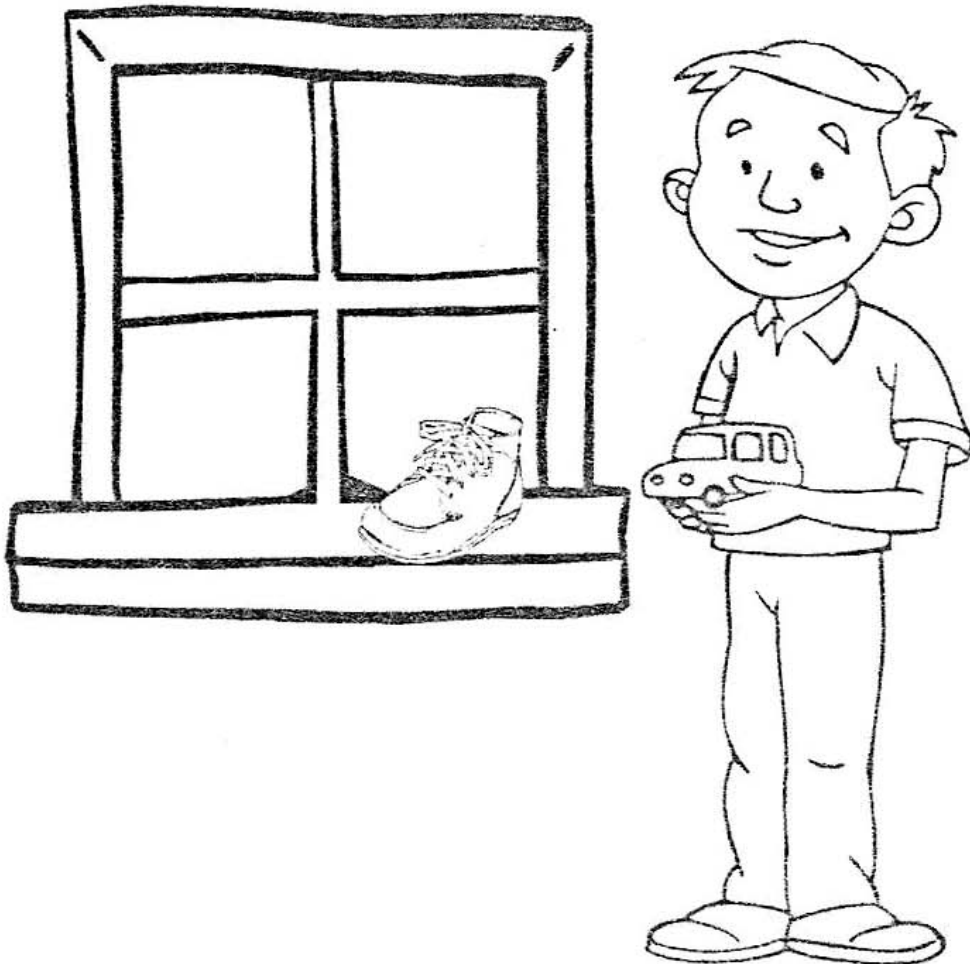

A Árvore de Natal



O Natal na casa de Dona Marli sempre foi comemorado com muito entusiasmo.

Uma grande árvore sem enfeites era colocada na sala. As bolas coloridas ficavam dentro de uma cesta, pertinho da árvore. E todas as vezes que alguém fazia uma boa ação, colocava uma bola colorida na árvore.

Por isso, seus filhos Pedrinho e Carla procuravam ser obedientes e ajudá-la. Eles queriam colocar muitas bolas na árvore!

Pedrinho, outro dia, colocou uma bola na árvore porque pediu desculpas a um colega, a quem havia ofendido.

Dona Marli se orgulhava em explicar para todas as visitas:

– A nossa Árvore de Natal é enfeitada e colorida de boas ações!

Marielise Ferreira - Hora da Escola II - Edafra



- Circule os nomes dos personagens que aparecem na história.
- Por que as bolas da Árvore de Natal da casa de Dona Marli ficavam na cesta, perto da árvore?

• Retire do texto:

um substantivo próprio _____

um substantivo comum _____

a qualidade das bolas _____

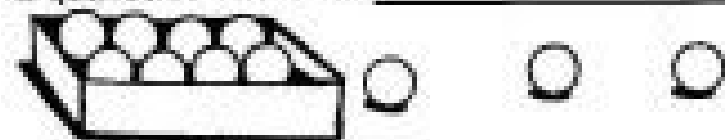

ALFABETO NATALINO

Escreva, utilizando as letras do alfabeto, palavras que lembram o Natal para você! Seja bem criativo(a)!

A	DE	_____
B	DE	_____
C	DE	_____
D	DE	_____
E	DE	_____
F	DE	_____
G	DE	_____
H	DE	_____
I	DE	_____
J	DE	_____
K	DE	_____
L	DE	_____
M	DE	_____
N	DE	_____
O	DE	_____
P	DE	_____
Q	DE	_____
R	DE	_____
S	DE	_____
T	DE	_____
U	DE	_____
V	DE	_____
Y	DE	_____
W	DE	_____
X	DE	_____
Z	DE	_____



Circule, dentro da árvore, apenas palavras que nos lembram o Natal!



Escreva no cartão abaixo uma mensagem para o seu coleguinha.



Avaliando

FATOS

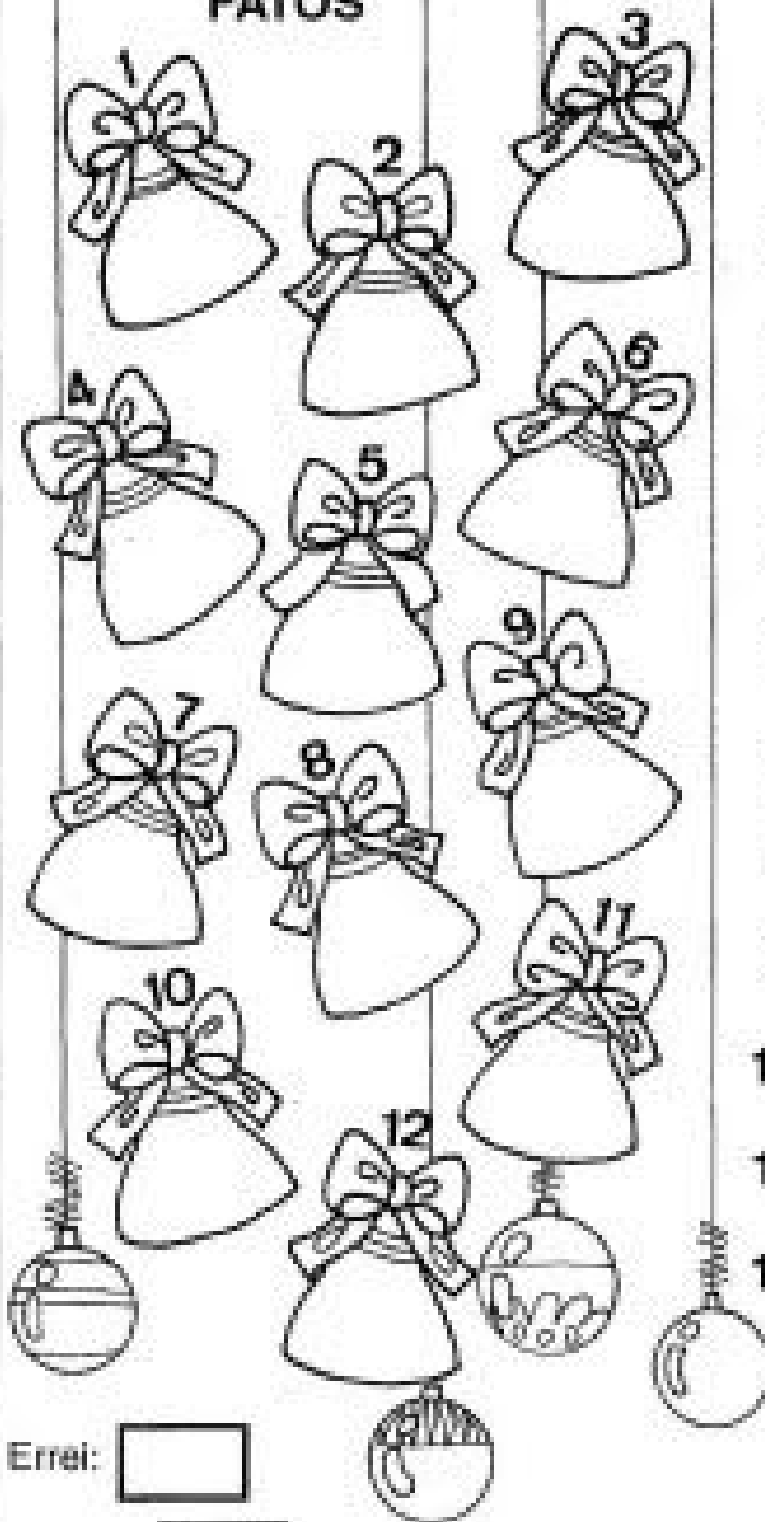

Errei:

Acertei:

Nome: _____

ORTOGRAFIA

- 1 _____
- 2 _____
- 3 _____
- 4 _____
- 5 _____
- 6 _____
- 7 _____
- 8 _____
- 9 _____
- 10 _____
- 11 _____
- 12 _____

Errei:

Acertei:

É Tempo de Amor



Natal é tempo de amor
É tempo de embrulhar presentes e fazer doces...
Um tempo de presentes escondidos
em lugares secretos...
É tempo de brinquedos, tambores e bonecas.
Um tempo de luzes
e ramos de pinheiro.
O Natal é a época da família
e de bons amigos
que mais uma vez revemos.
É tempo de música
e de canções de alegria...



*Joan Walsh Anglund,
Natal é tempo de amor, Cedibra*



- Qual o título do poema? _____
- Que brinquedos aparecem no poema? _____
- Complete o cartão abaixo:

Natal é... _____

É Tempo de Amor

Natal é tempo de amor.
É tempo de embrulhar presentes
e fazer doces...
Um tempo de presentes escondidos
em lugares secretos...
É tempo de brinquedos, tambores
e bonecas.
Um tempo de luzes
e ramos de pinheiro.
O Natal é a época da família
e de bons amigos
que mais uma vez revemos.
É tempo de música
e de canções de alegria...



Juan Walsh Arguedi. Natal é tempo de amor. Cadibris.

+ Qual é o título do poema? _____

+ Que brinquedos aparecem no poema?

+ Complete o cartão abaixo:

Natal é... _____

A decorative Christmas card template with a scalloped border. On the right side, there is an illustration of a bell with a ribbon and several five-pointed stars of varying sizes.

ALUNO(A):

DATA:

FORME PALAVRAS DE ACORDO COM O NÚMERO DAS SÍLABAS INDICADAS:

1 FE	2 XE	3 RE	4 NAS	5 GA	6 JE	7 A
8 XÃO	9 MEN	10 GO	11 DE	12 TAL	13 PRE	14 LUE
15 BI	16 TE	17 SEN	18 SUS	19 FLE	20 FIS	21 LIZ
22 TA	23 TO	24 NA	25 CI	26 ZA	27 NOI	28 PI

1 + 21 =

feliz

3 + 19 + 8 =

24 + 12 =

7 + 28 + 26 + 11 =

27 + 16 =

13 + 17 + 16 =

6 + 18 =

0 + 14 + 0 =

20 + 22 =

4 + 25 + 9 + 23 =

AGORA, COLOQUE AS PALAVRAS ENCONTRADAS EM ORDEM ALFABÉTICA:

ESCREVA UMA FRASE SOBRE A NOITE DE NATAL:

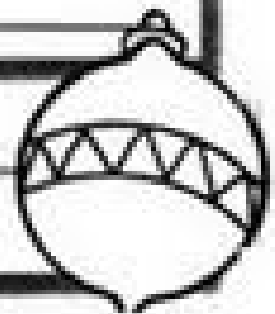

UM FELIZ NATAL

Poesia de criança:

Neste Natal
quero ganhar:
brilho, amor e alegria.
O brilho das estrelas,
o amor de Jesus,
a alegria de partilhar
e poder amar.

Quero formar:
uma família unida,
amizades queridas.

Quero ser:
uma boa amiga,
uma criança feliz.

Quero colocar:
Um feliz Natal!



Maria Carolina M. de Castro

Atividades:

1) O que Carolina quer ganhar neste Natal?

2) Como ela quer que sua família seja?

3) Como ela quer ser?

5) Como gostaria que sua família fosse?

A Árvore de Beto

O Beto tinha muita vontade de ter uma árvore de Natal. Era o sonho dele. Uma árvore grande, como a da casa do Caloca. Mas o pai de Beto não podia comprar.

Todo ano ele prometia, mas todo ano acontecia alguma coisa e ele nunca podia dar a árvore para Beto.

Um dia, o Beto teve uma idéia.

Lá na nossa rua tem um terreno vazio, um terreno baldio. O Beto resolveu plantar uma árvore lá e esperar até que ela crescesse.

Limpou um pedaço do terreno... Amanejou um pouco de adubo com Seu Alexandre, o jardineiro...

Comprou uma muda pequeninha de pinheira... E plantou no terreno.

Todos os dias, o Beto regava a mudinha dele. Revolvia a terra em volta, tirava as galhinhos secos. Vigia para não subir formiga. Cuidava da plantinha como se fosse uma gatinho. E a plantinha foi crescendo, forte e bonita.

Eu não sei quanto tempo o Beto cuidou daquela planta. Foi muito tempo... Até que a árvore do Beto ficou grande, cheia de galhas, uma beleza! Frutinha para virar árvore de Natal.

Paula Paes de A. Árvore de Beto, ILP, FTD, 1994



- Qual era o sonho de Beto? _____
- O que ele fez para realizar esse sonho? _____

- Sublinhe no texto a frase que fala dos cuidados que Beto tinha com a mudinha.
- Retire do texto:
 - O apelido do amigo do Beto _____
 - O nome do jardineiro _____
 - O nome de um inseto _____
- Escreva na Cruzadela o nome dos objetos que Beto colocou na árvore

2

3

1

1-

		N	
--	--	---	--

2-

	A		
--	---	--	--

3-

		T			
--	--	---	--	--	--

4-

		A		
--	--	---	--	--

5-

		L		
--	--	---	--	--

5

4

O NATAL TEM...



LIQUE OS PONTOS
E PINTÉ!



CRUZADINHA DE NATAL:

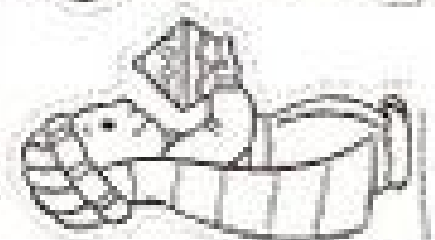
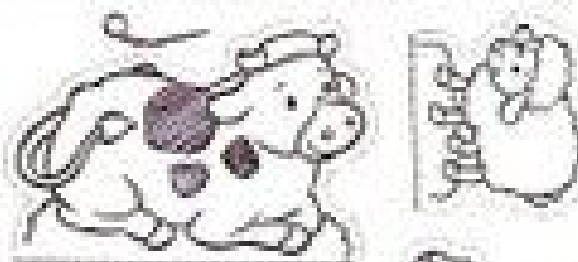
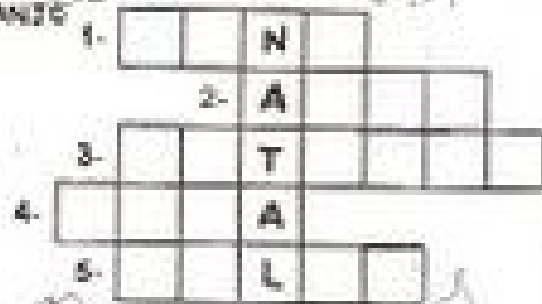
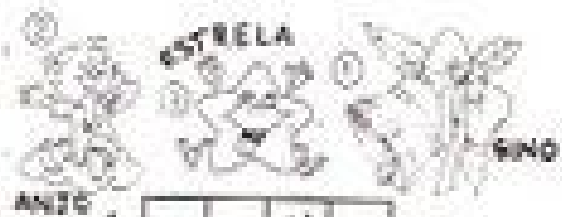



CAÇA-PALAVRAS



www.smartkids.com.br

-Instruções:

Para brincar com o jogo do Caça Palavras basta imprimir essa página, depois encontre no diagrama abaixo 5 palavras que lembrem o Natal. Boa diversão!

N	A	S	C	I	M	E	N	T	O	P
W	C	V	E	I	O	M	A	H	F	R
R	X	I	J	I	V	E	F	D	A	F
F	B	R	L	Y	H	N	A	I	M	K
Y	K	L	R	C	H	F	N	E	I	R
P	I	N	H	E	I	R	O	A	L	Q
A	J	T	I	I	E	B	T	U	I	F
Z	A	V	D	A	R	T	E	Y	A	O



Contagem para o Natal!
Vamos colorir e
completar cada dia?



www.smartkids.com.br

CALENDÁRIO NATALINO

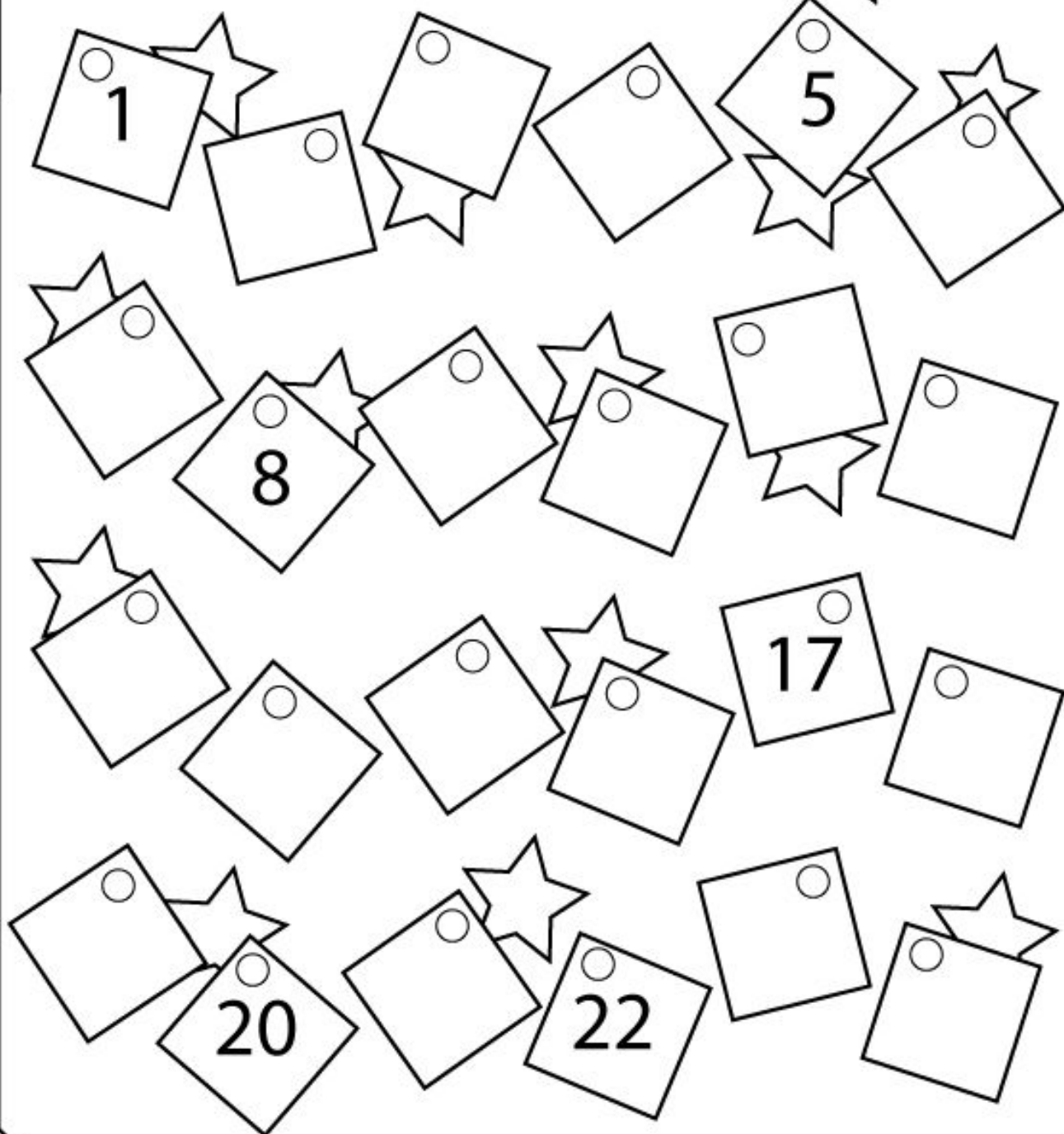



www.smartkids.com.br



Recorte nas linhas pontilhadas
Dobre na linha cheia

Dobre na linha cheia

Recorte nas linhas pontilhadas



www.smartkids.com.br



www.smartkids.com.br

_____ Dobre na linha cheia

----- Recorte nas linhas pontilhadas



www.smartkids.com.br









DOBRAGEM COM 4 MOVIMENTOS

Envelope

1.

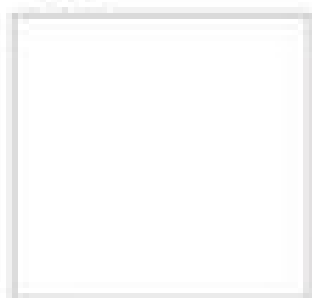

2.



1ª Dobragem

3.

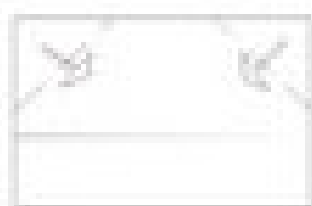

2ª/3ª Dobragem

4.



4ª Dobragem

5.

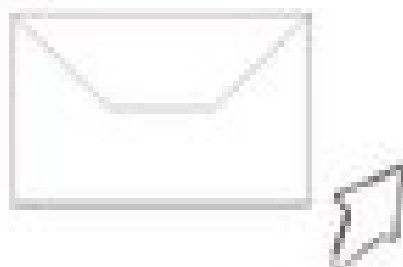

Legenda:

 Vincar

 Aumentar

CONJUNTO



www.smartkids.com.br

-Instruções:

Para brincar com o jogo do Conjunto basta clicar em cima da palavra "imprimir", depois encontre o objeto abaixo que não faz parte do conjunto. Boa diversão!

a.

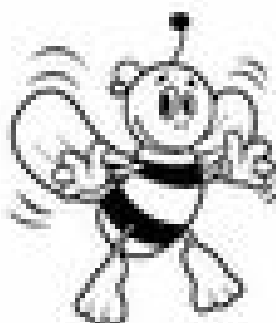

b.



c.



d.



e.

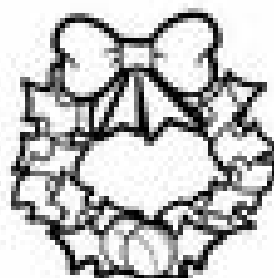

Pinte com as cores indicadas:

01= amarelo

04= azul

02= laranja

05= vermelho

03= marrom

06= verde

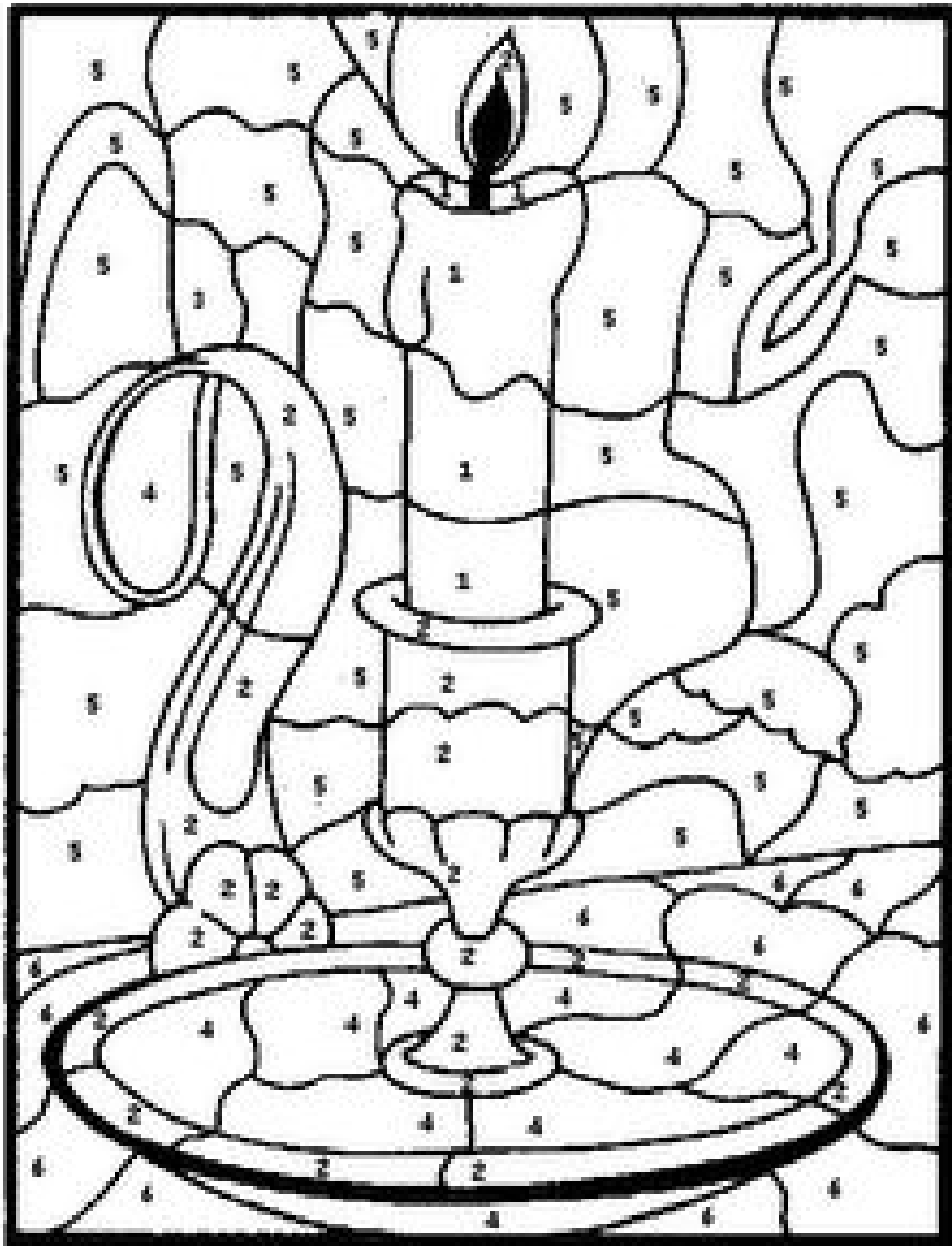



• Escreva na Cruzadinha o nome dos enfeites

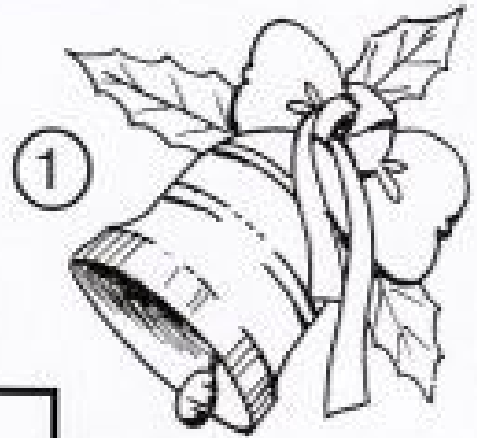

1- [] [] N []

2- A [] [] []

3- [] [] T [] [] []

4- [] [] A [] []

5- [] [] L [] []



Encontre oito palavras

E	S	T	R	E	L	A	R	S	T	U	B
G	H	P	R	E	S	E	N	T	E	S	O
J	N	O			P	R	O	S	P	U	L
K	M	P				P	E	S	A	V	A
						O	L	U	Z	E	S
						F	E	L	I	Z	X
						N	A	T	A	L	



CONTO DE NATAL

Manoel Bandeira

O nosso menino
Nasceu em Belém
Nasceu tão somente
Para querer bem.

Nasceu sobre as palhas
O nosso menino
mas a mãe sabia
que ele era Divino.

Vem para sofrer
A morte na cruz,
O nosso menino
Seu nome é Jesus.



Por nós ele aceita
O humano destino:
Louvemos a glória
De Jesus Menino.





Enfeite de natal

Frente

Verso

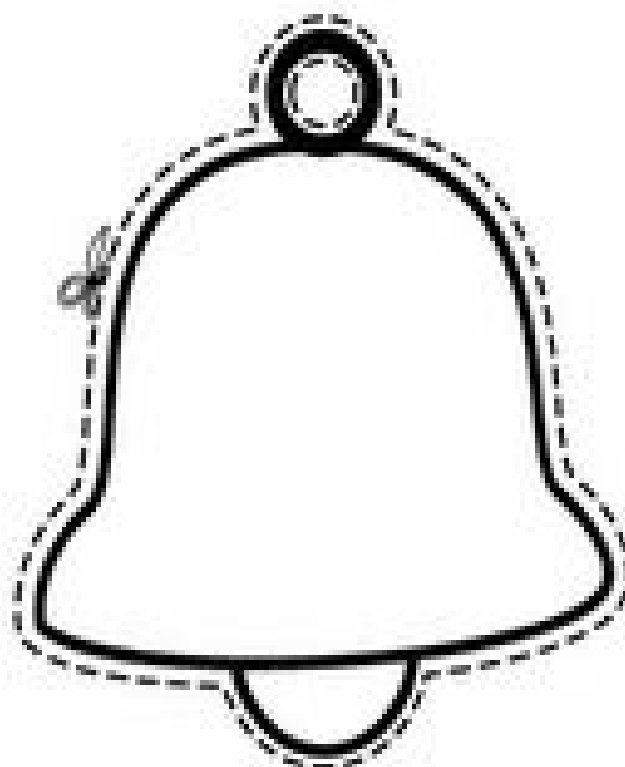
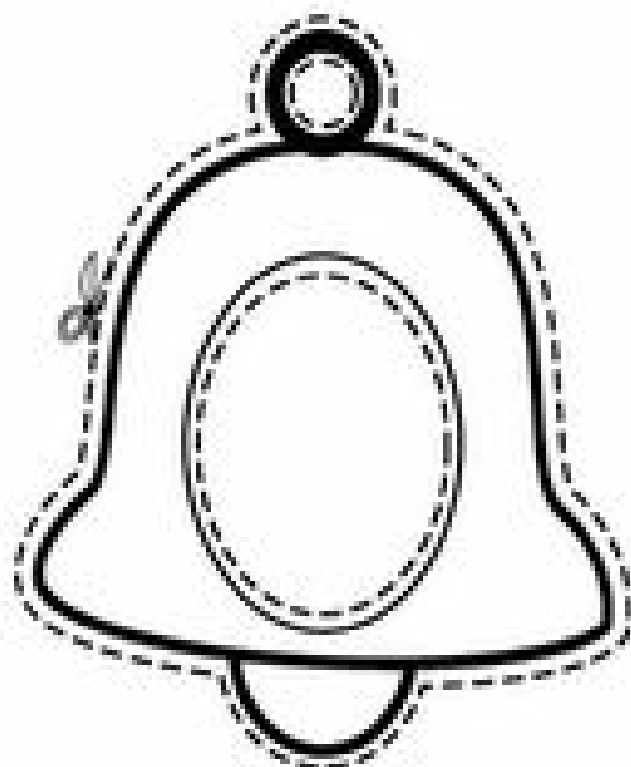

-Instruções:

Esta brincadeira é muito divertida! Para fazer o seu enfeite de Natal você deve recortar os desenhos nos locais tracejados, colar sua foto encaixando na abertura da frente do sino e colar o verso. Cole o enfeite na frente do sino. Agora é só amarrar uma linha e pendurar na sua árvore de natal. Você pode usar o perfurador de papel para fazer o orifício de pendurar. Boa diversão.

ENIGMA



www.smartkids.com.br

INSTRUÇÕES:

Depois de imprimir, escreva nos quadros abaixo a primeira letra de cada figura e descubra o que o Papai Noel traz este ano!

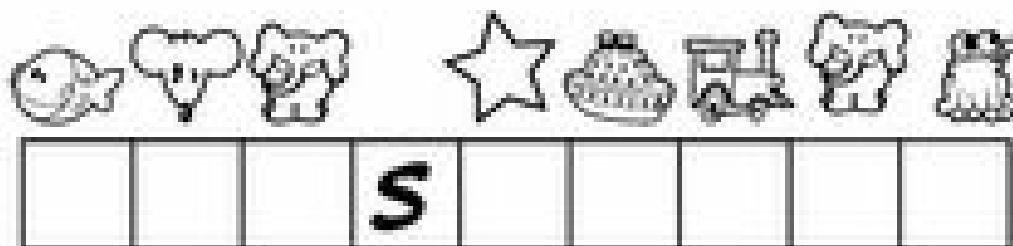
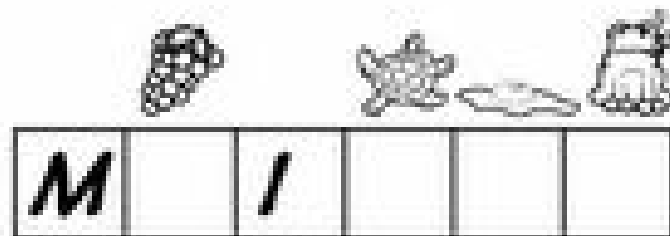

Valores



Objetivos

- Ensinar sobre a caridade e a solidariedade
- Cultivar bons valores em geral

Embalagem de Papai-Noel

Para presentear a instituição escolhida, cada criança pode confeccionar esta embalagem para guardar nela biscoitos, docinhos ou pedaços de bolo embrulhados em papel alumínio. Ajude-as na fabricação das embalagens. Os alimentos que serão doados podem também ser feitos na escola, numa aula especial de culinária, ou trazidos de casa pelas crianças.

Materiais

- 1 garrafa de Coca-Cola pet de dois litros limpa e vazia
- Tesoura
- Tinta acrílica fosca vermelha
- Algodão
- Cartolina branca
- Retalhos de papéis variados
- Cola
- Fita dupla face



1. Corte a parte de cima da garrafa (onde começa o desenho).



2. Corte a parte de baixo, deixando-a com 10 cm de altura.



3. Pinte a parte de cima, por dentro, de vermelho e deixe secar.



4. Cole uma tira de algodão na borda.



5. Faça uma bola de algodão e cole.



6. Corte uma tira de 23 x 7 cm de cartolina branca e recorte uma franja.



7. Corte as franjas para a embalagem com a tesoura.



8. Cole a barba na parte de baixo com fita dupla face.



9. Recorte olhos, nariz e bigode e cole também.

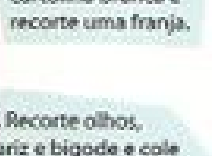

10. Coloque alimentos para presentear.

Espírito natalino

Prepare com os alunos presentes para doar a um asilo ou orfanato

Natal não é apenas época de comemorar com a família e de dar e ganhar presentes, mas também de cultivar bons sentimentos e valores, como a caridade e a solidariedade. Você pode passar essa mensagem aos alunos, falando para eles sobre o espírito de Natal e organizando a confecção de presentes para uma instituição de sua cidade. Veja abaixo como fabricar embalagens de Papai-Noel para guardar biscoitos ou doces.

O conceito de solidariedade

Esse valor pode ser compreendido de diversas maneiras, por isso transmite aos alunos o principal: é bom cultivar ligações afetivas, de carinho e ternura, com outras pessoas. Ajudar a quem precisa, oferecendo-lhe consolo, também é muito gratificante. Explique que, quando fizermos alguém feliz, nós mesmos também ficamos mais felizes.

Natal é tempo de...

Amizade, amor, paz e paz. Para enfatizar ainda mais o valor que esses sentimentos têm em nossas vidas, procure, neste época, contar histórias e mostrar filmes que tragam mensagens de espírito de Natal. Veja algumas dicas.

Livros

- "O Natal de Charley", de Henry Cavett (Livraria do Brasil)
- "Alvinho e seus presentes de Natal", de Beth Rocha (FTD)
- "Um Natal sem igual", de Jéssica Guimarães M. de C. Andrade (Pestal)
- "O primeiro Natal", de Rosalva Digena Chubbey (Caramelo)
- "Conto de Natal", de Henry (Melbamburro)

Filmes

- "A Bela e a Fera - O Natal encantado" (Disney)
- "Milagre na Rua 34" (Fox Film)
- "O Natal dos Muppets" (Fox Film)



Paz
União
Alegrias
Esperanças
Amor Sucesso
Realizações Luz
Respeito Harmonia
Saúde Solidariedade
Felicidade Humildade
Confraternização Pureza
Amizade Sabedoria Perdão
Igualdade Liberdade Boa Sorte
Sinceridade Estima Fraternidade
Equilíbrio Dignidade Benevolência
Fé Bondade Paciência Brandura Força
Tenacidade Prosperidade Reconhecimento

| |

LABIRINTO



www.smartkids.com.br

-Instruções:

Para brincar com o jogo do labirinto basta imprimir essa página, depois descubra qual é o caminho correto para o Papai Noel achar os seus presentes. Boa diversão!

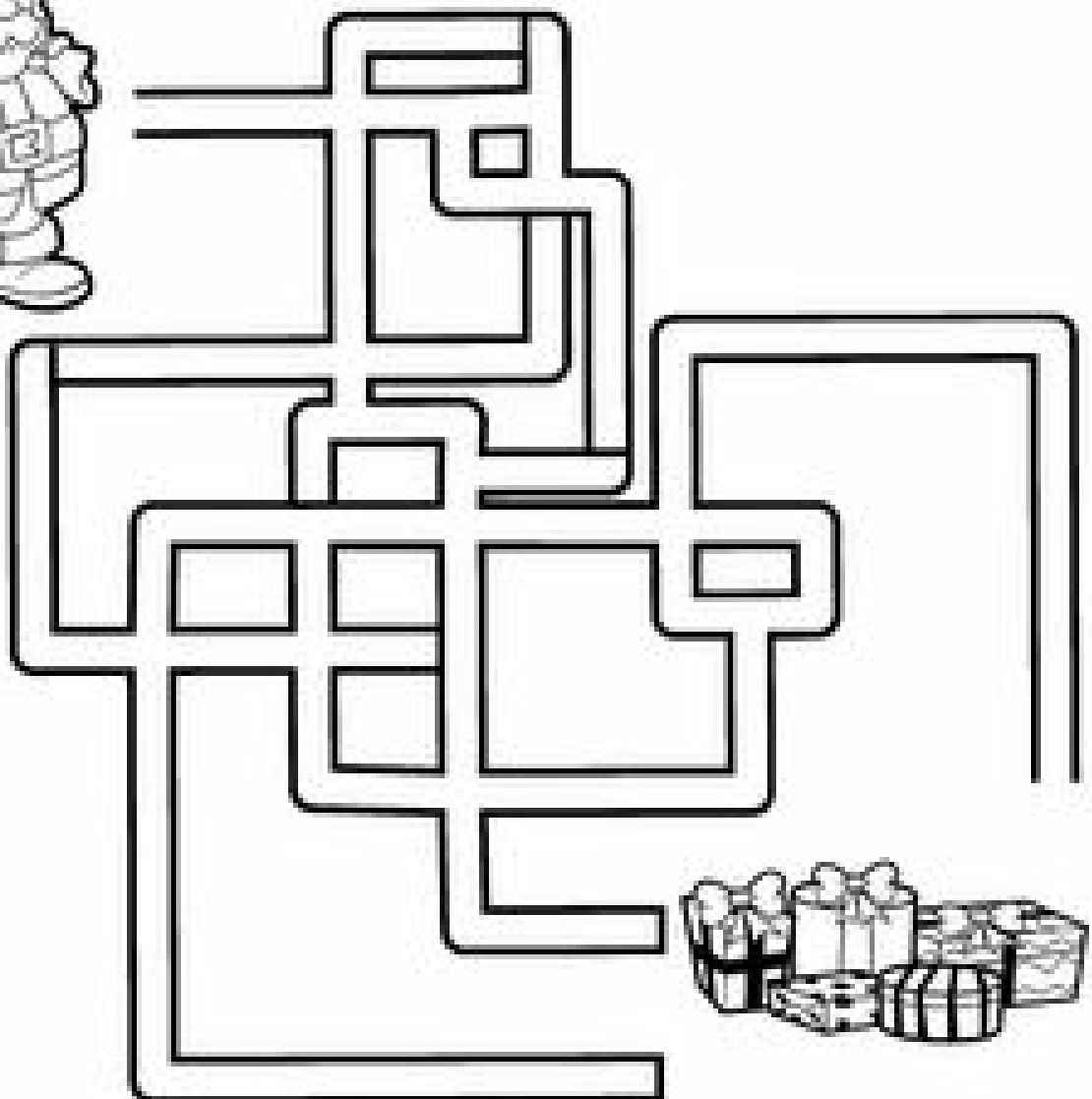

www.smartkids.com.br

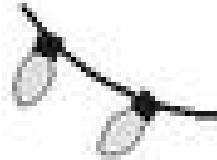

11 • • 12

8 • • 9

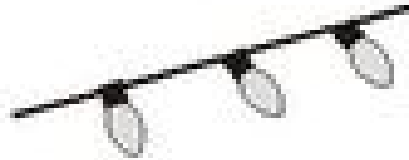

13 • • 14

6 • • 7

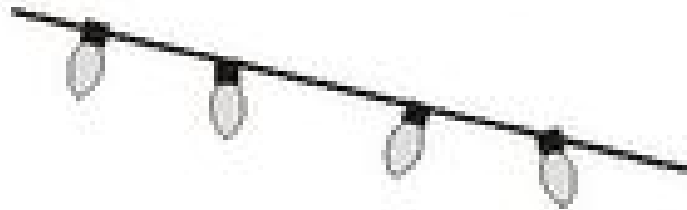

15 • • 16

4 • • 5

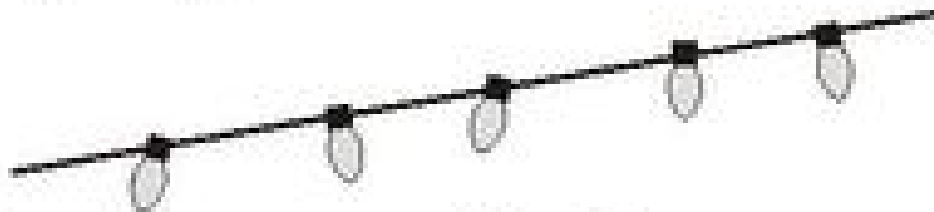

17 •

18 • • 2

• 3

19 • • 1

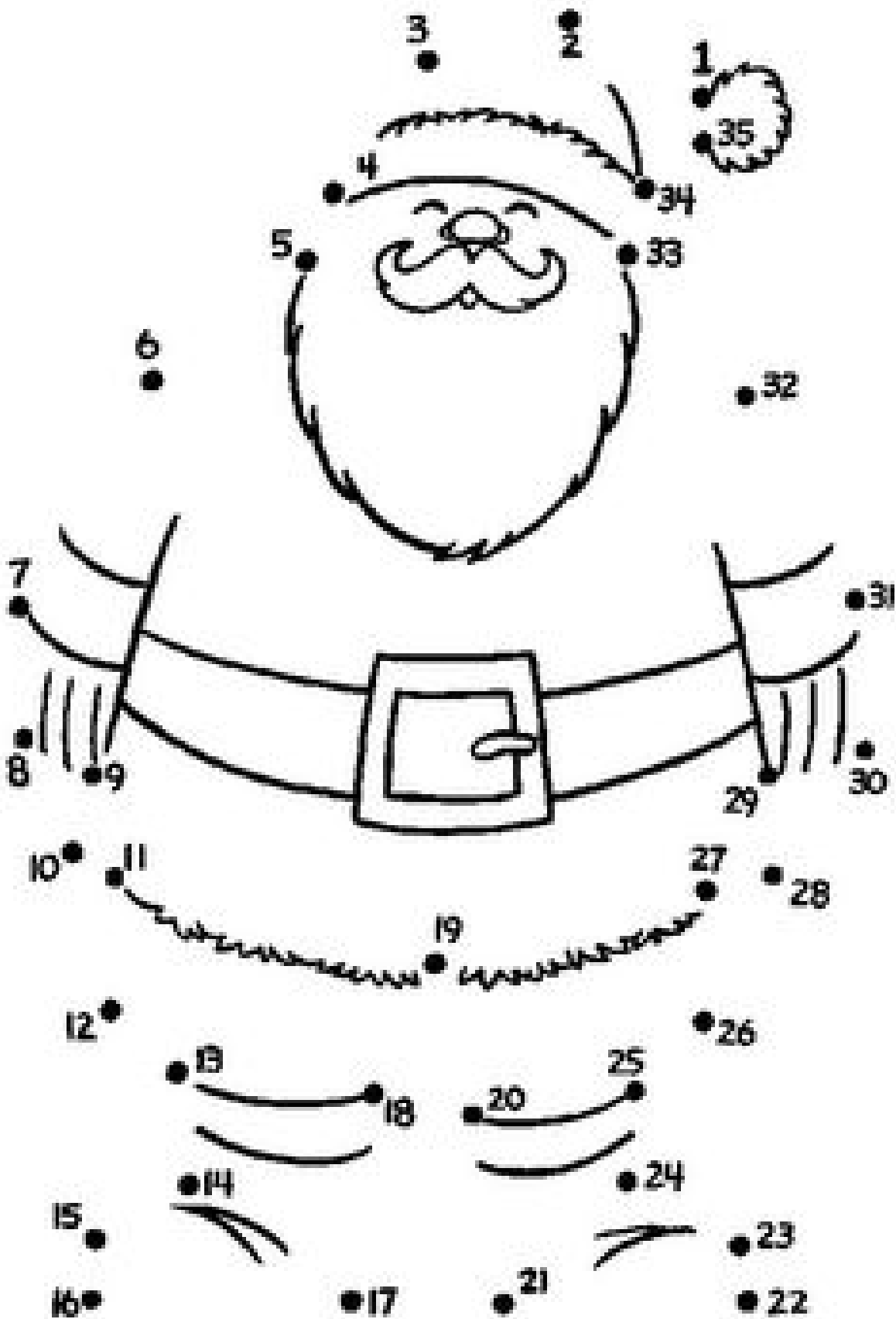

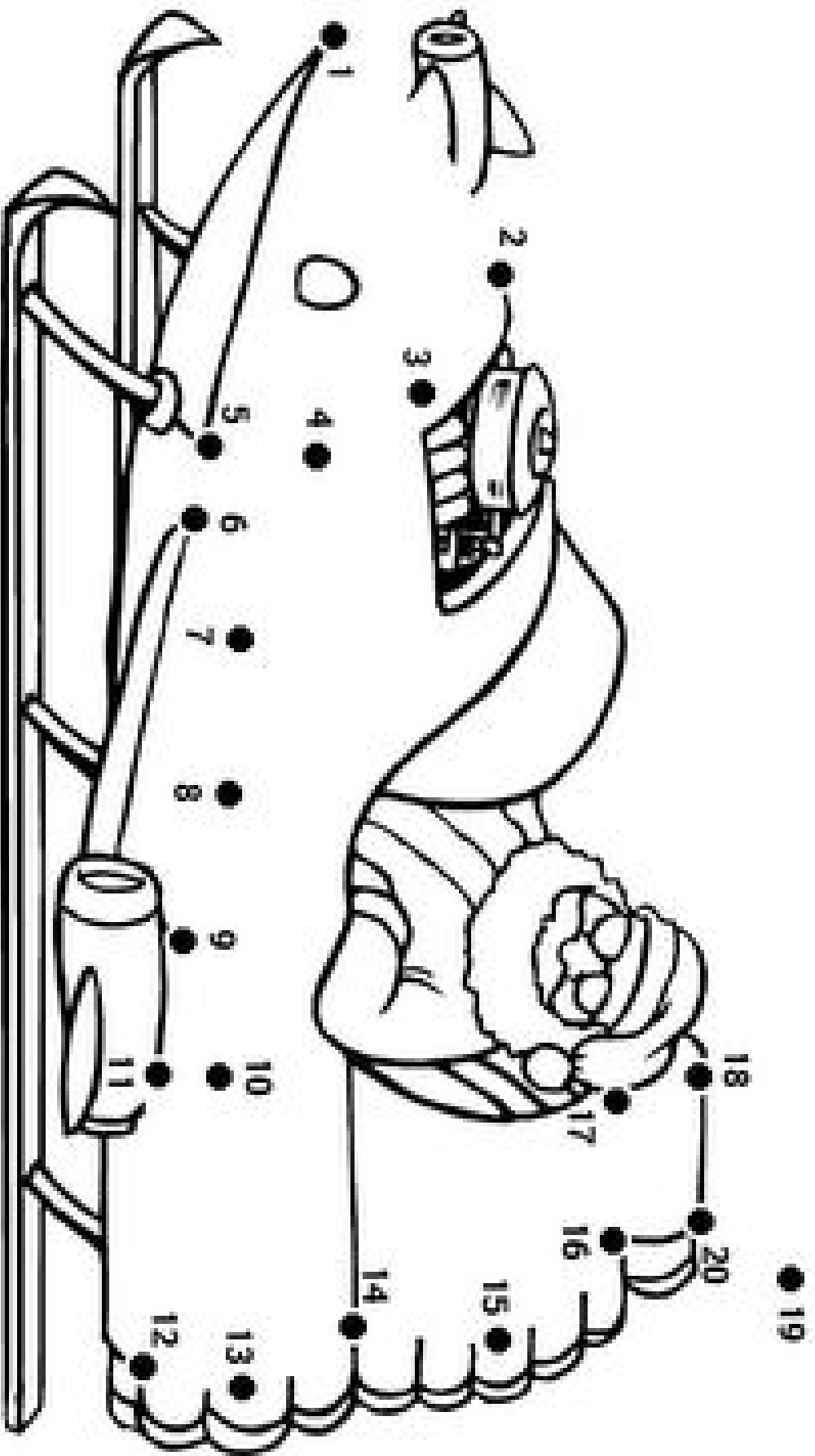

Ligue os números e veja o que aparece:



Ligue os números e veja o que aparece:

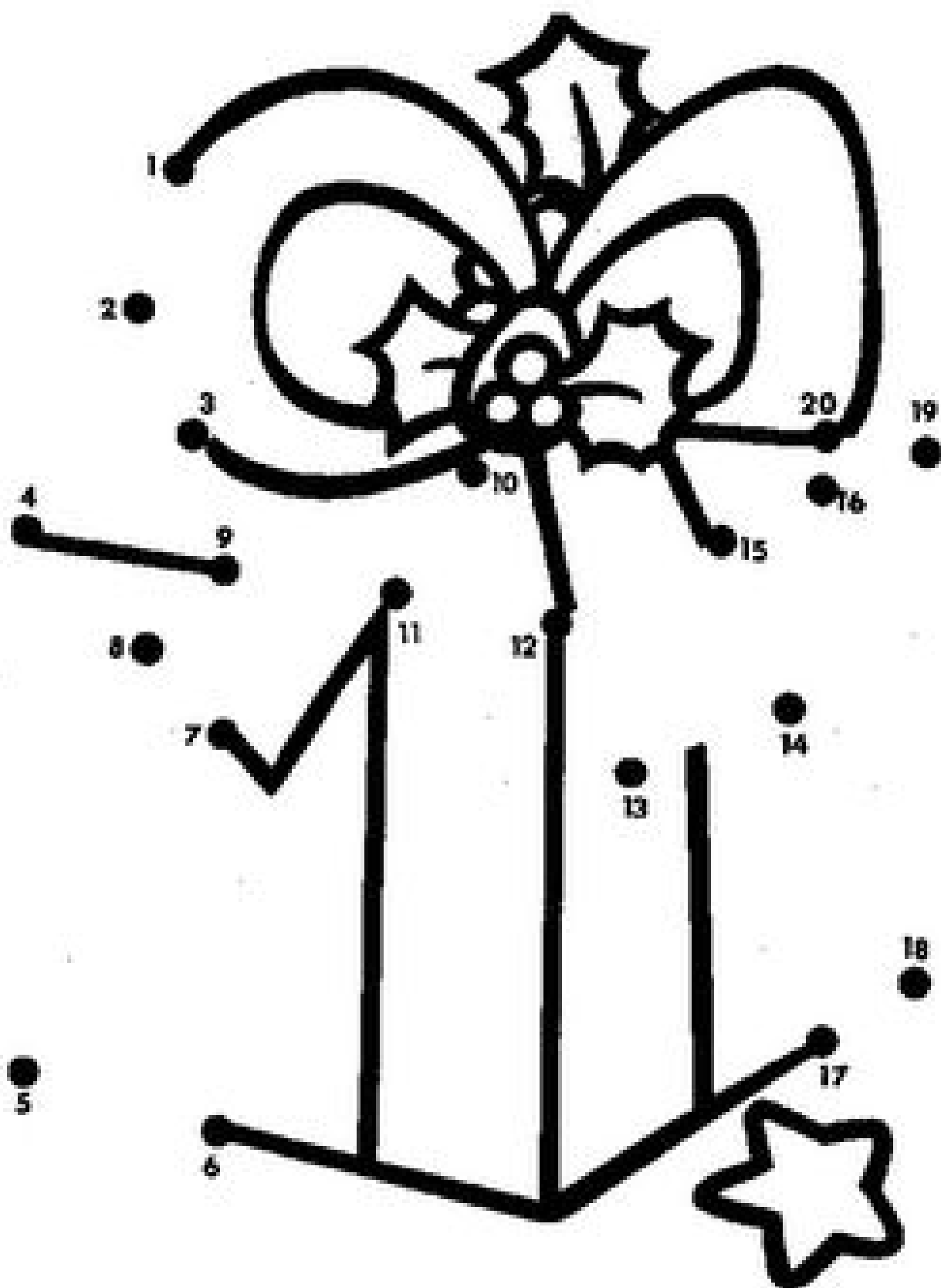

Ligue os números e veja o que aparece:



Ligue os números e veja o que aparece:

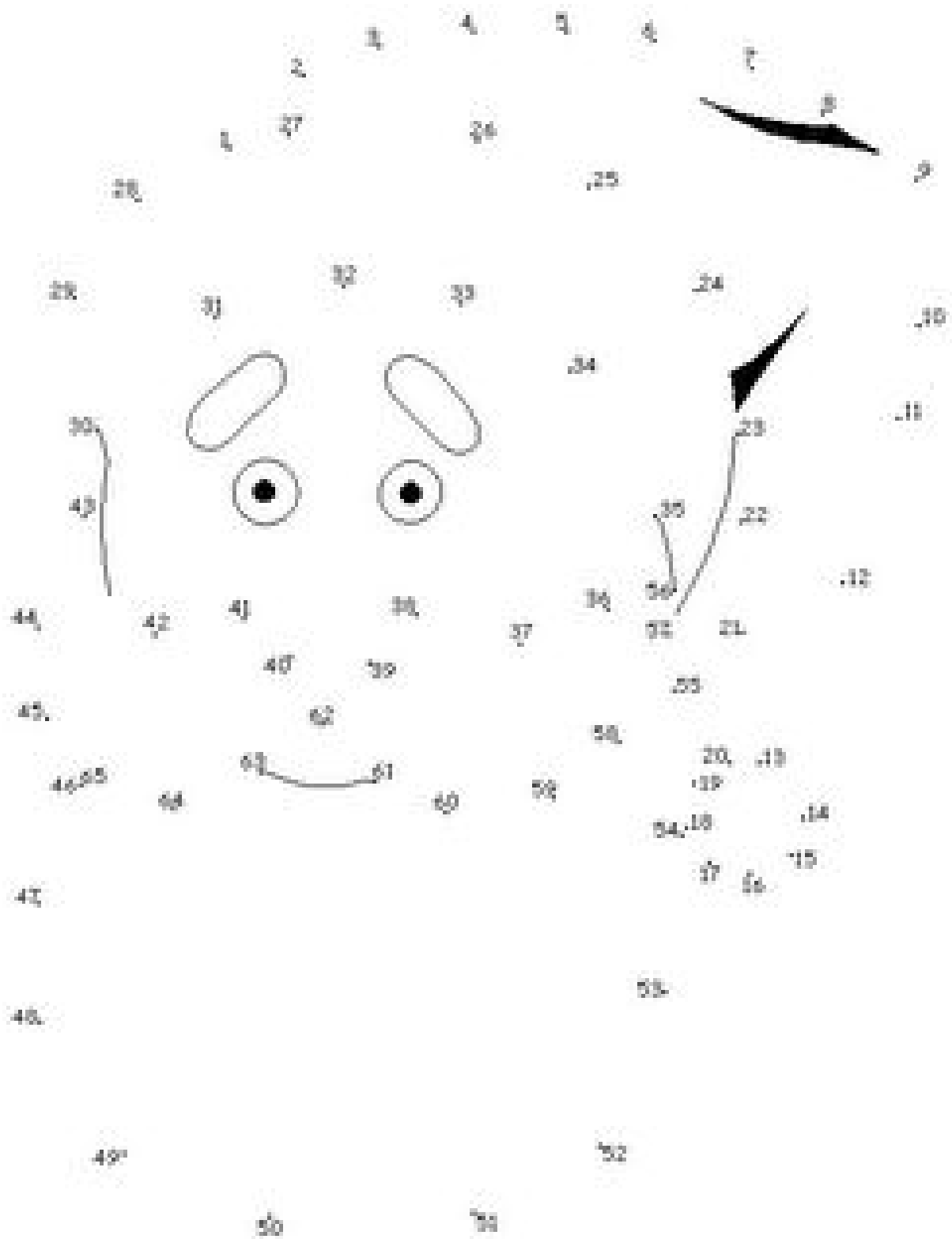

Ligue os números e veja o que aparece:

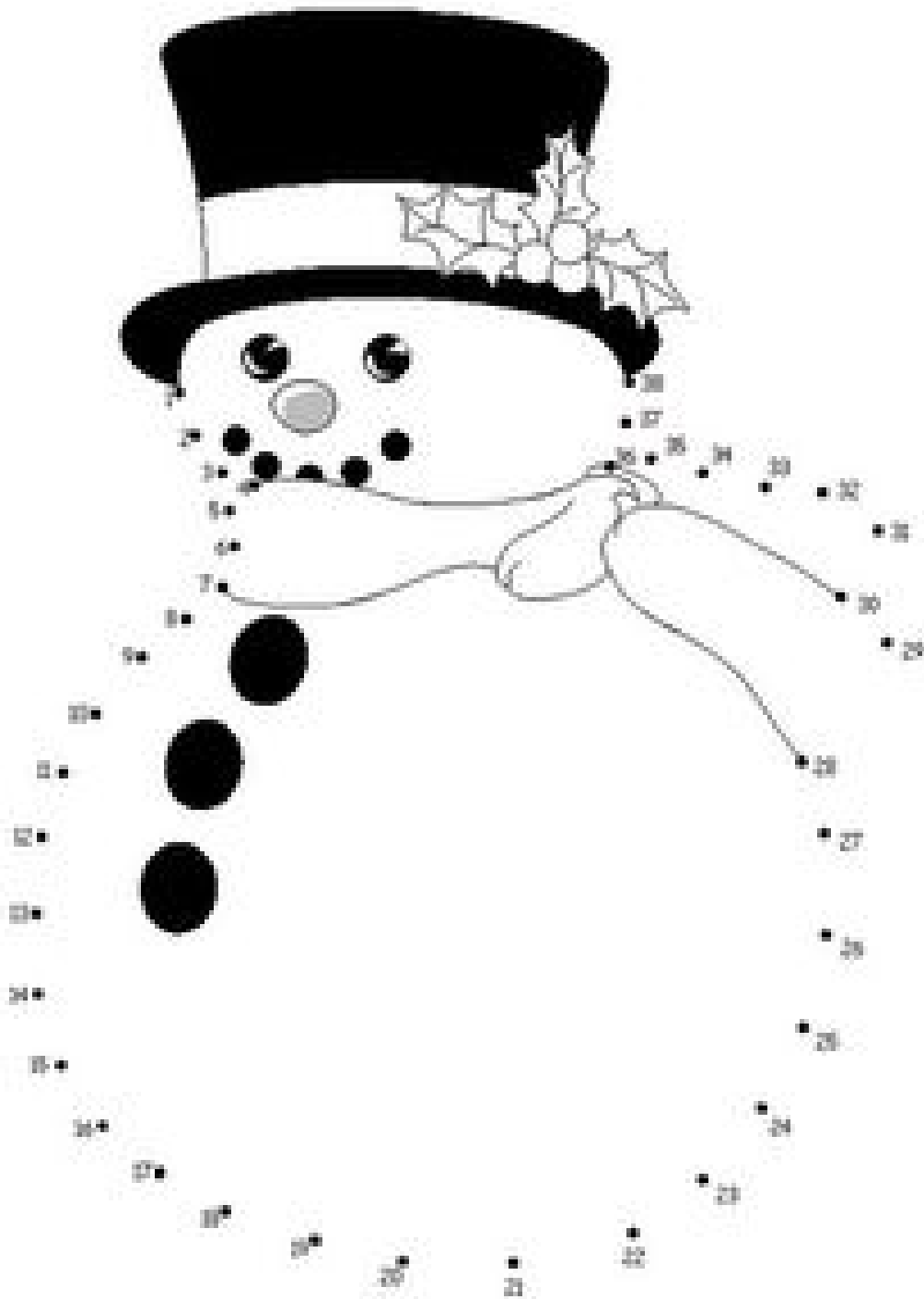

Ligue os números e veja o que aparece:



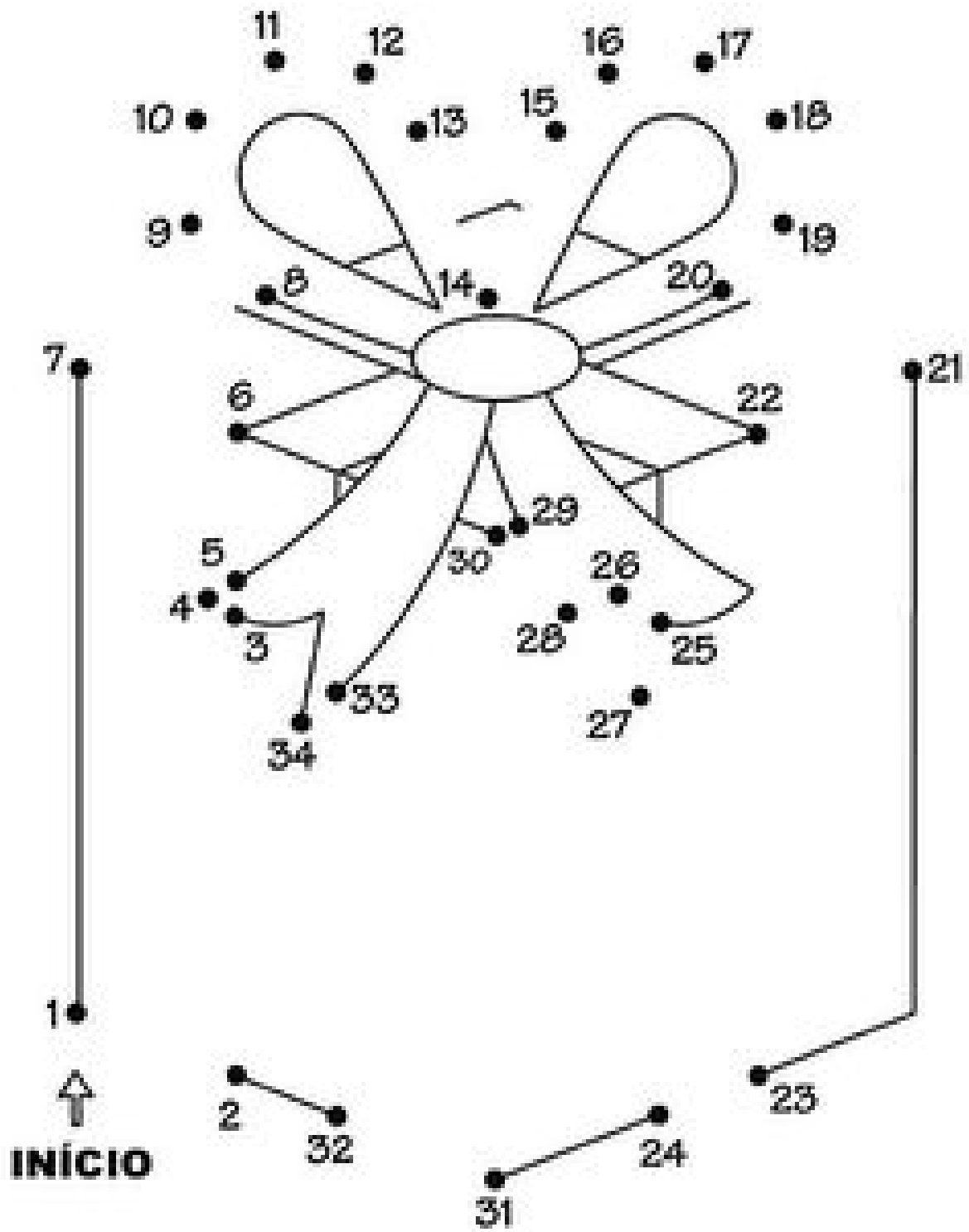







Querido Papai Noel;

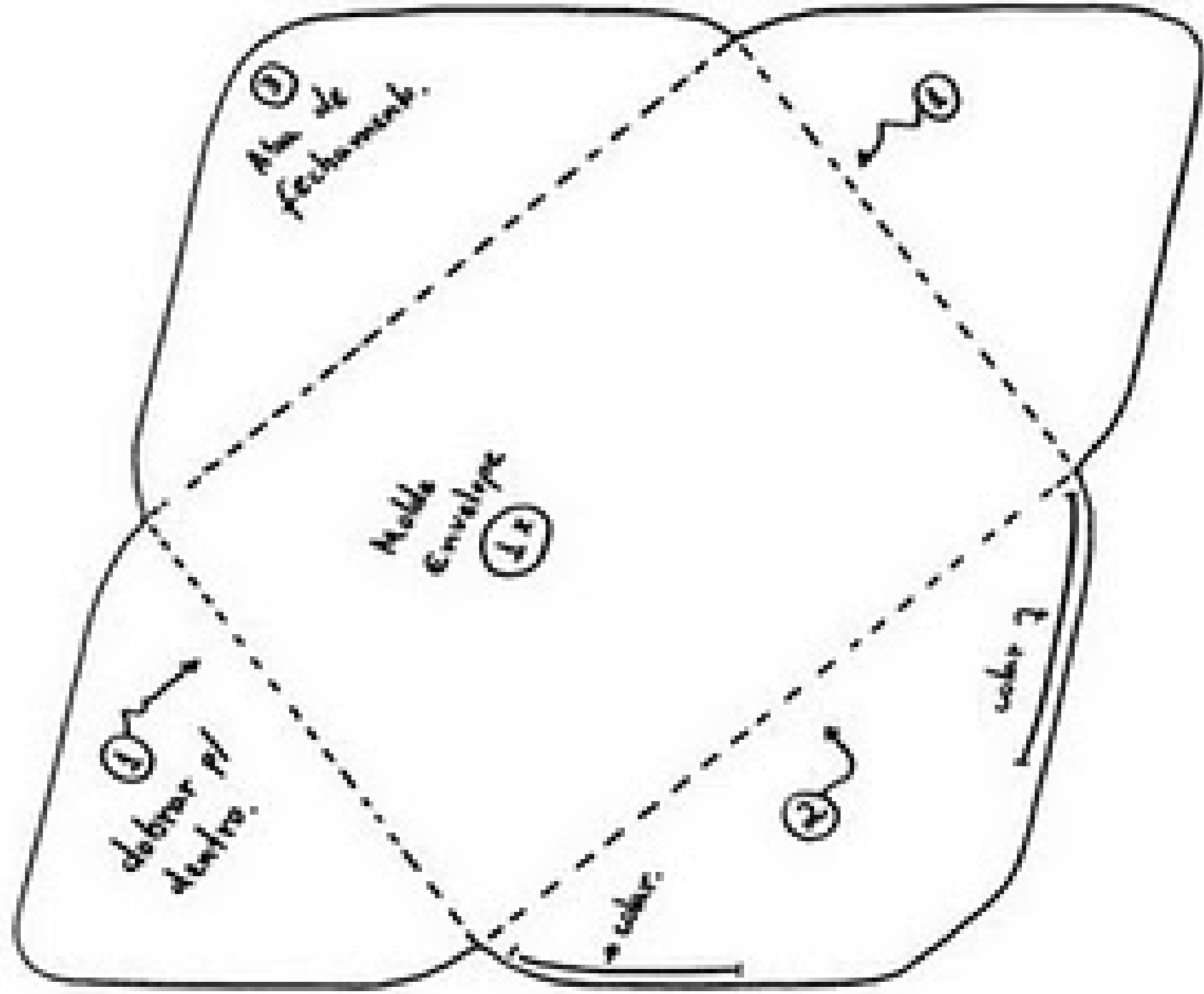

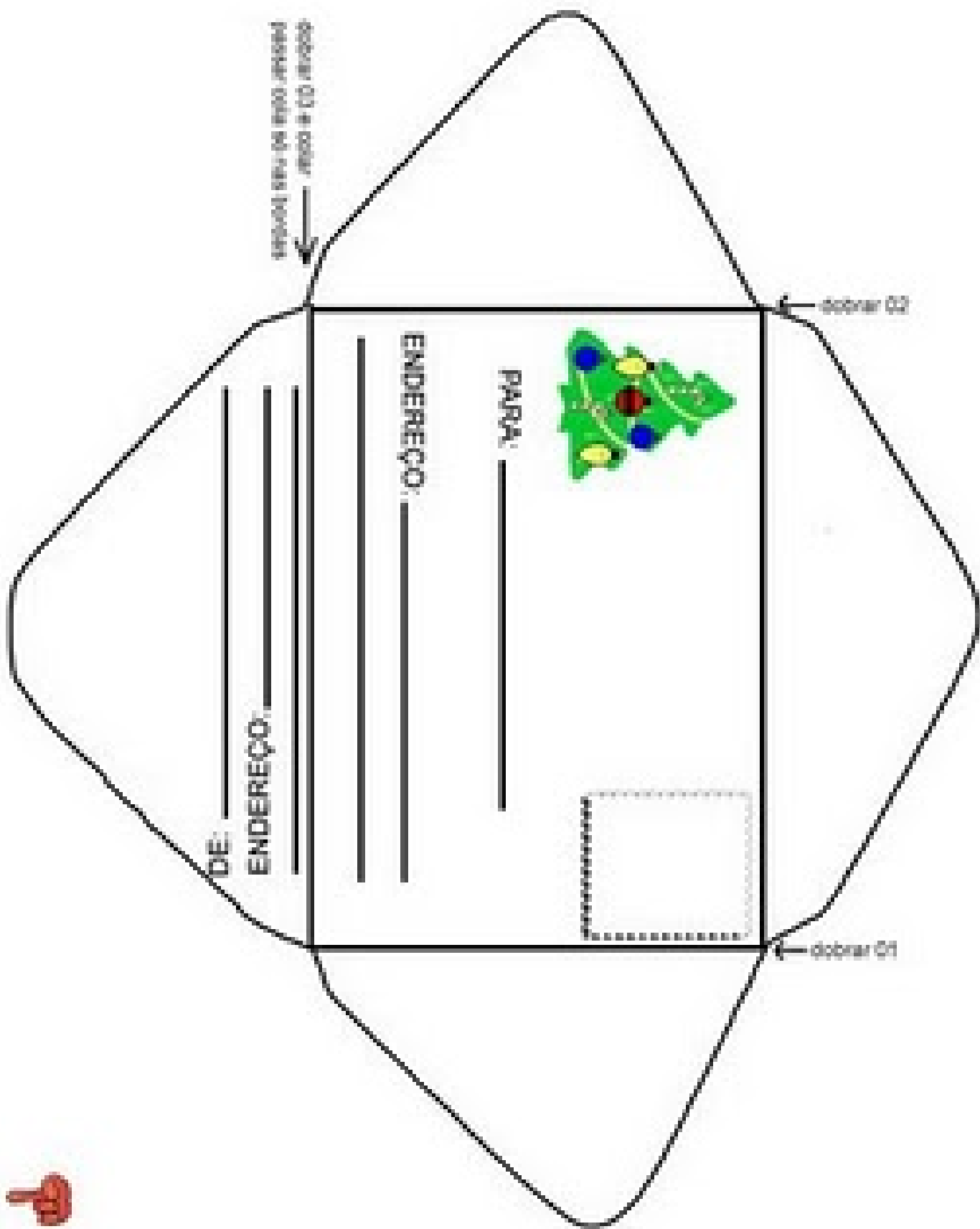

dobrar (2)

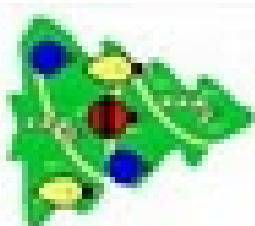

PARA: _____

ENDEREÇO: _____

DE: _____
ENDEREÇO: _____

dobrar (3)

dobrar (1) e colar
passar cola só nas bordas





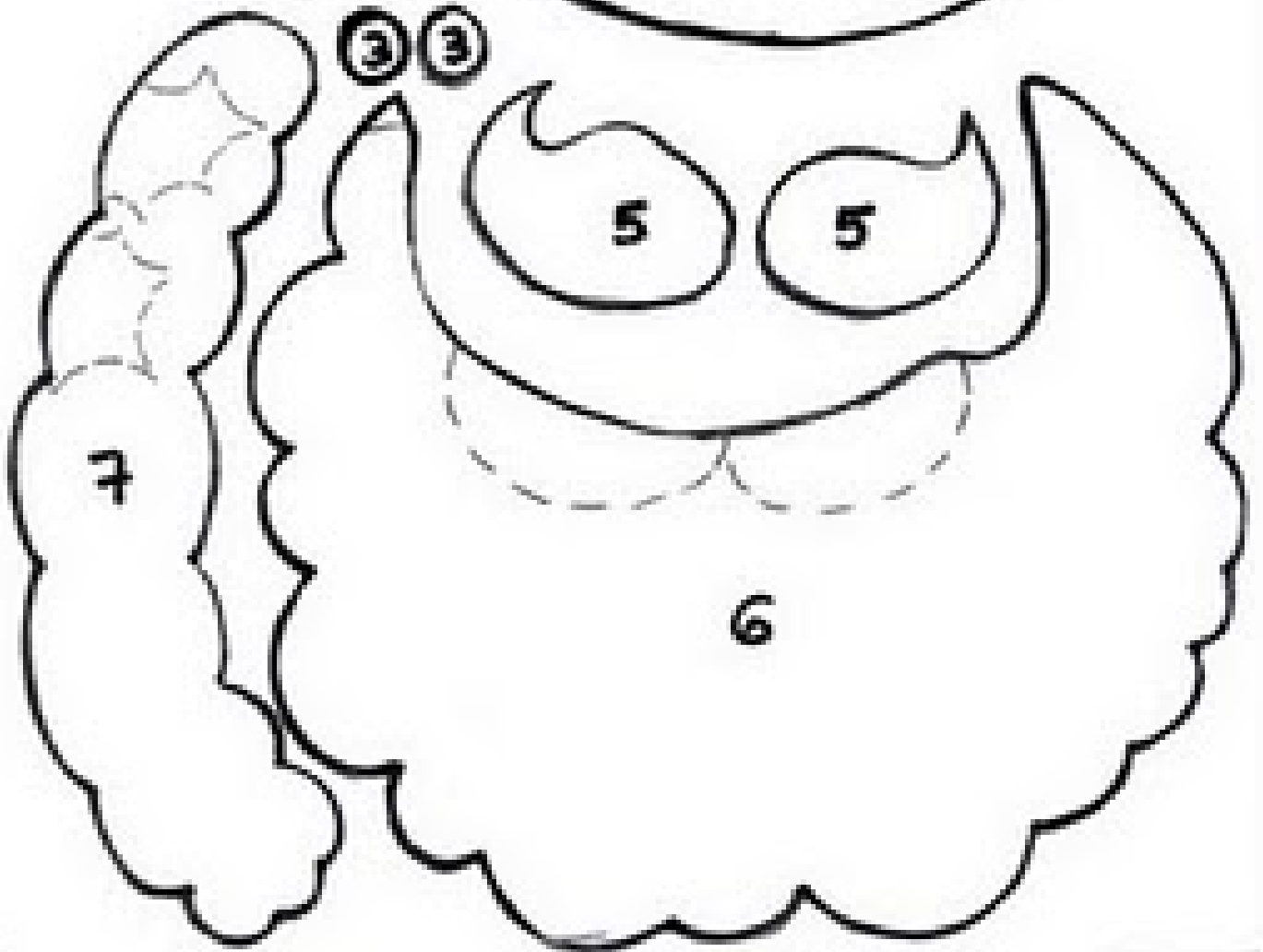
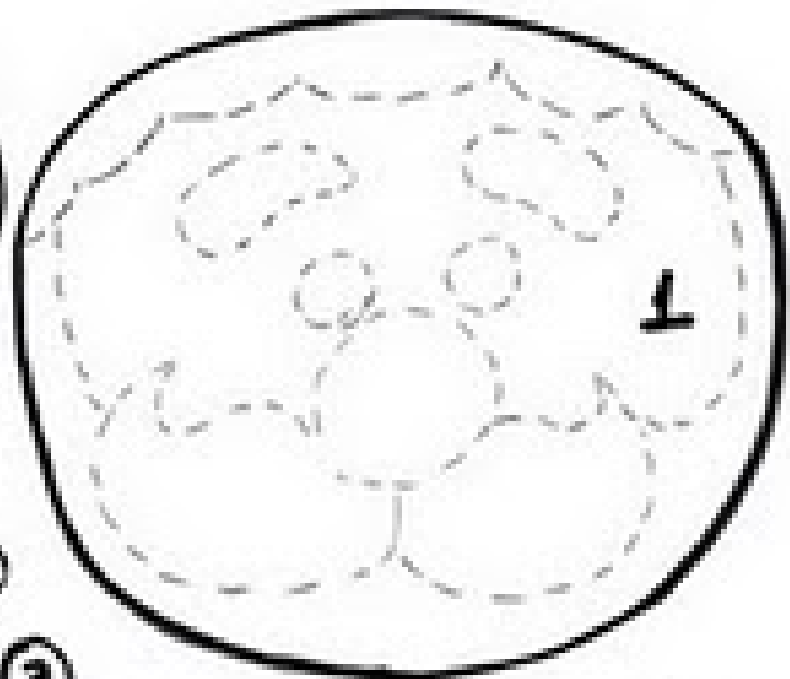

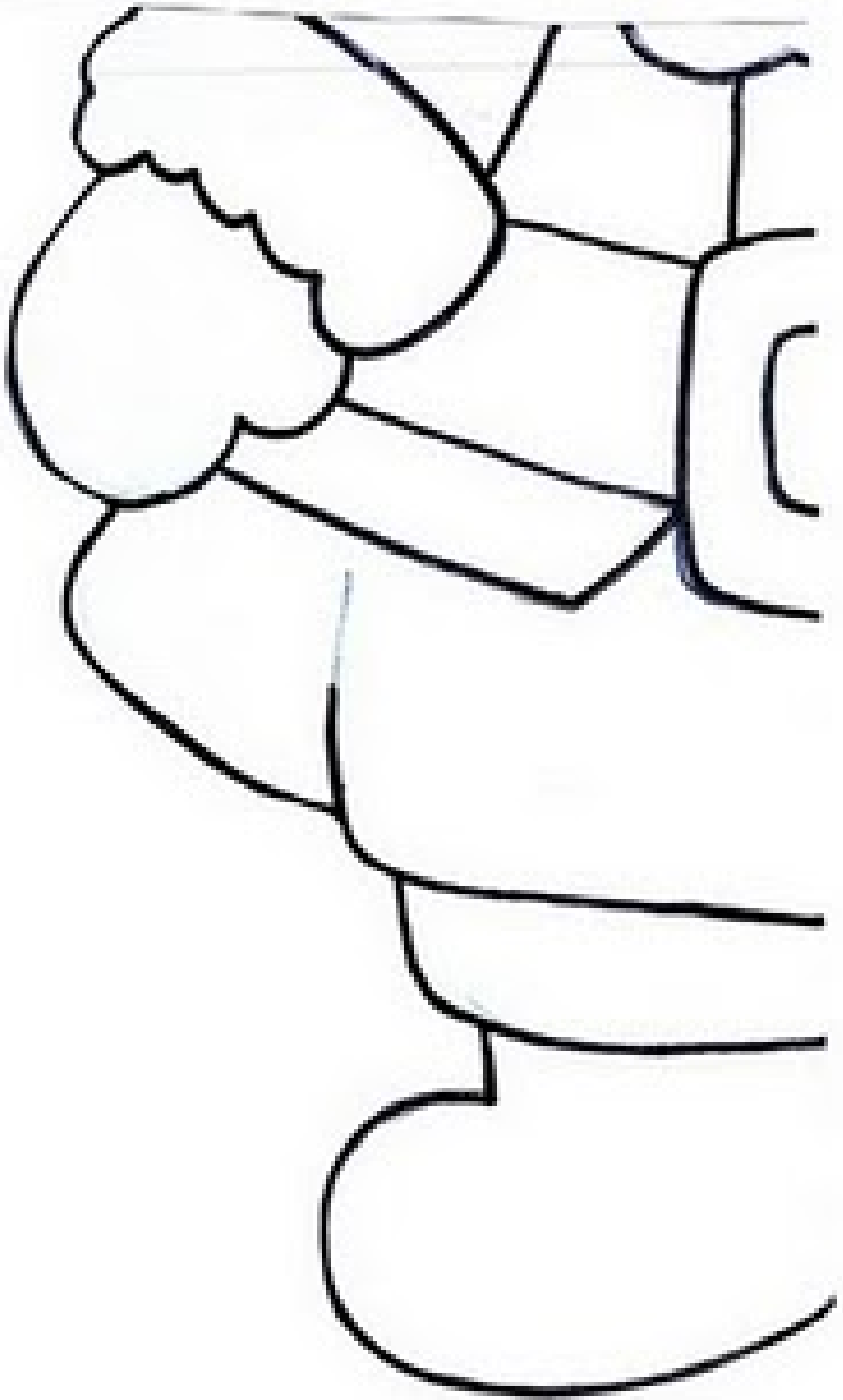

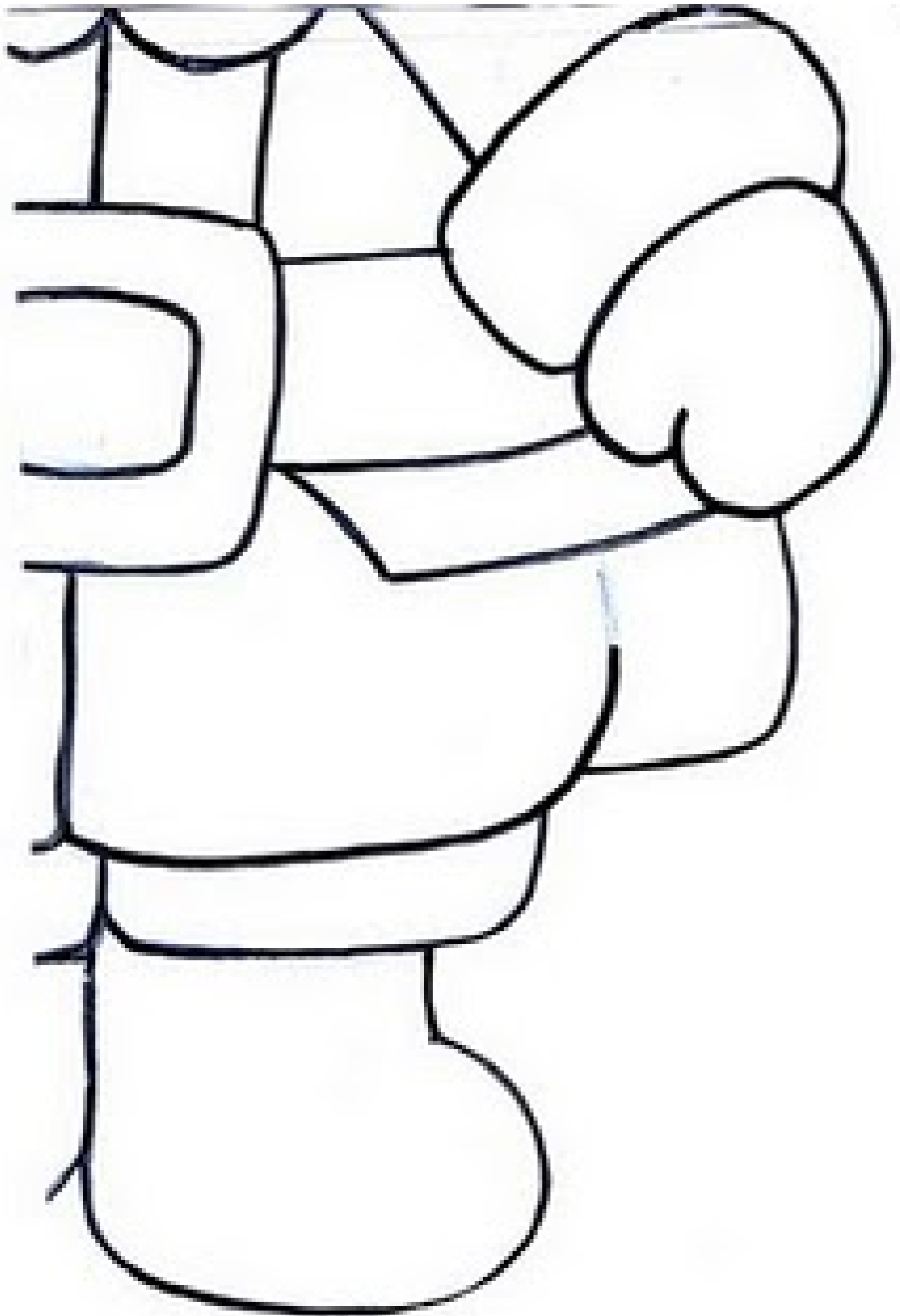



NOME _____

O NOSSO MENINO
NASCEU EM BELÉM
NASCEU TÃO SOMENTE
PARA QUERER O BEM

COMPLETE:

M E N I N O

--	--	--	--	--	--

N A S C E U

--	--	--	--	--	--

S O M E N T E

--	--	--	--	--	--	--

B E M

--	--	--



NOME _____

O NOSSO MENINO
NASCEU EM BELÉM
NASCEU TÃO SOMENTE
PARA QUERER O BEM



O MENINO

EM BELÉM

NASCEU TÃO

PARA O BEM.

COMPLETE:

PALAVRA	Nº DE VOGAIS	PRIMEIRA LETRA	ÚLTIMA LETRA	TOTAL DE LETRAS
MENINO				
BELÉM				
SOMENTE				
BEM				



EU SOU O

--	--	--	--	--	--	--	--	--	--

A PRIMEIRA LETRA É

A ÚLTIMA LETRA É

TOTAL DE LETRAS

NOME:

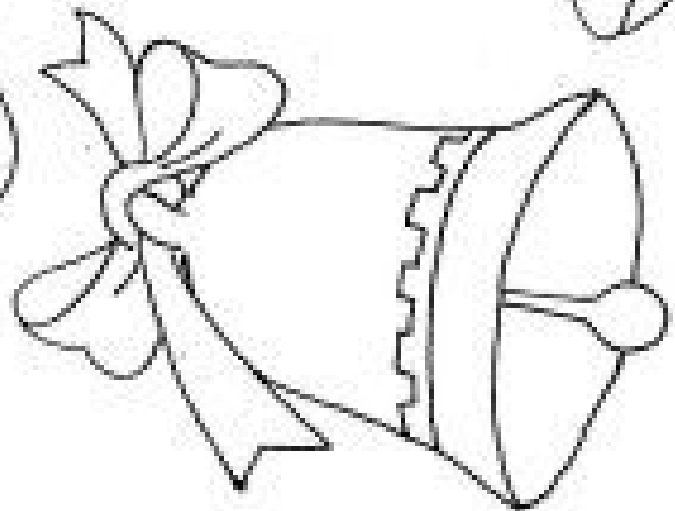
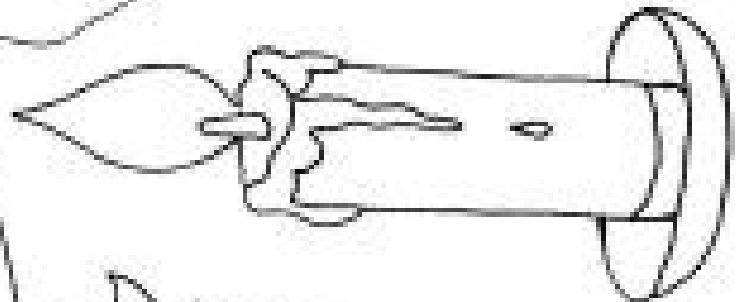
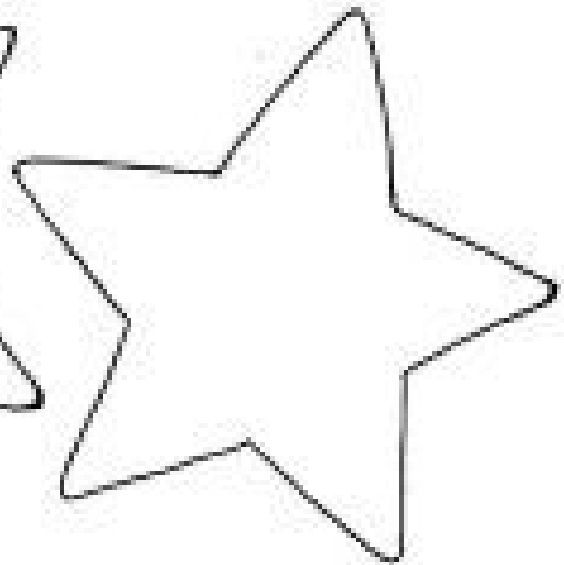
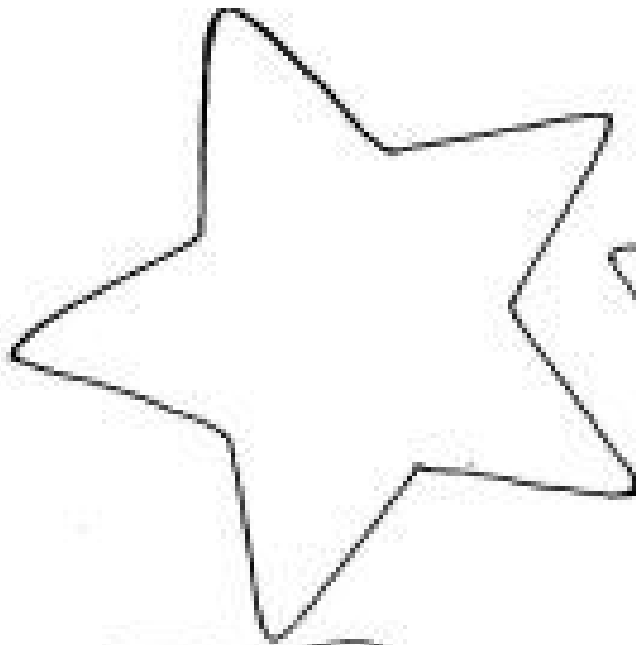

VOCÊ CONHECE OS SÍMBOLOS DO NATAL? LIGUE CADA UM AO SEU NOME.

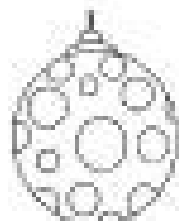

ÁRVORE

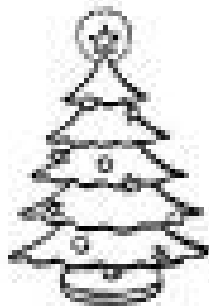

VELA



BOLA



BOTA

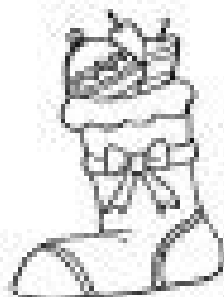

PAPAI NOEL



EU SOU O _____

MINHA ROUPA É _____

MINHA BARBA É _____

ESTOU DANDO UMA _____



Querido Papai Noel,



Querido Papai Noel,

CALENDÁRIO DO MÊS DE DEZEMBRO



DOMINGO	SEGUNDA FEIRA	TERÇA FEIRA	QUARTA FEIRA	QUINTA FEIRA	SEXTA FEIRA	SÁBADO

ANO:

Nº DE DIAS:





© JTC

*Papai Noel
já vem...*



NOME:



Coro falado:

CONTO DE NATAL

Manuel Bandeira



O nosso menino
Nasceu em Belém
Nasceu tão somente
Para querer bem.



Nasceu sobre as palhas
O nosso menino
mas a mãe sabia
que ele era Divino.



Vem para sofrer
A morte na cruz,
O nosso menino
Seu nome é Jesus.



Por nós ele aceita
O humano destino:
Louvemos a glória
De Jesus Menino.



✓ Circular no texto acima a palavra Jesus.

✓ Procurar no texto palavras que rimam com:

BELEM

MENINO













MINHA ORAÇÃO

Repicam os sinos! O Natal chegou
No céu de Belém, uma estrela brilhou
Eu me ajoelho com devoção
Para fazer minha oração...

Prometo a Jesus Menino
Ser bom e ajuizado
Para merecer o carinho
De meus pais tão amados!

**FIGURAS PARA O
SEU PRESEPIO**



Jesus

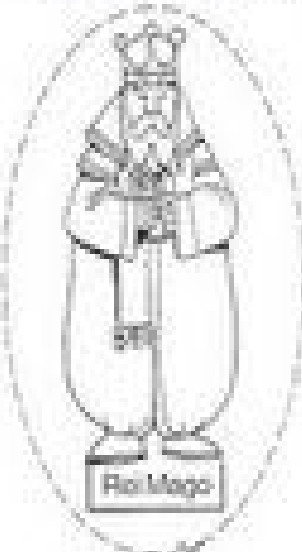

Rei Mago



Josef

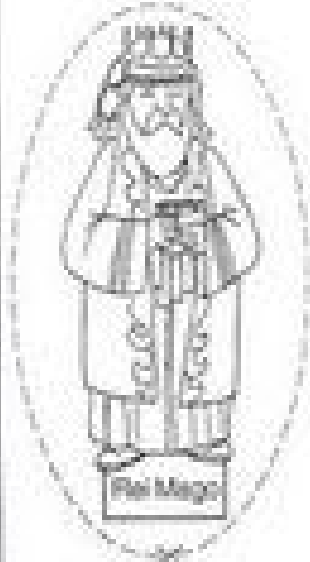

Rei Mago

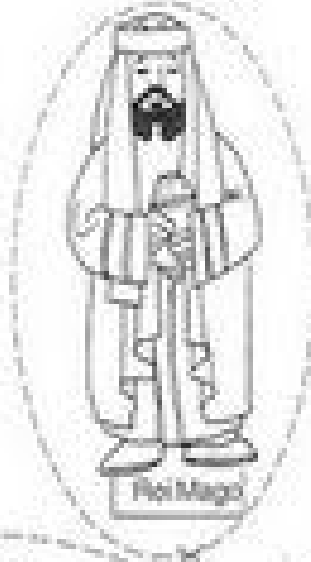

Rei Mago



Maria

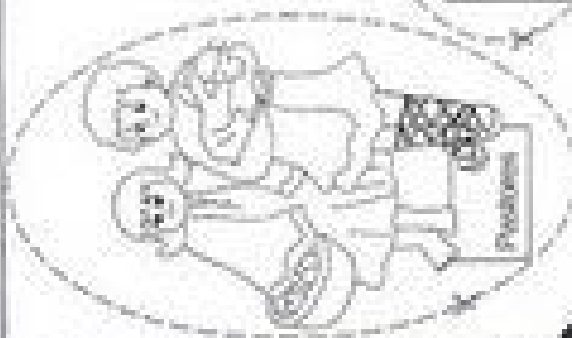

Pastorais



Anjo Gabriel





.....
Name:

Date:

Feliz Natal! Pinta.



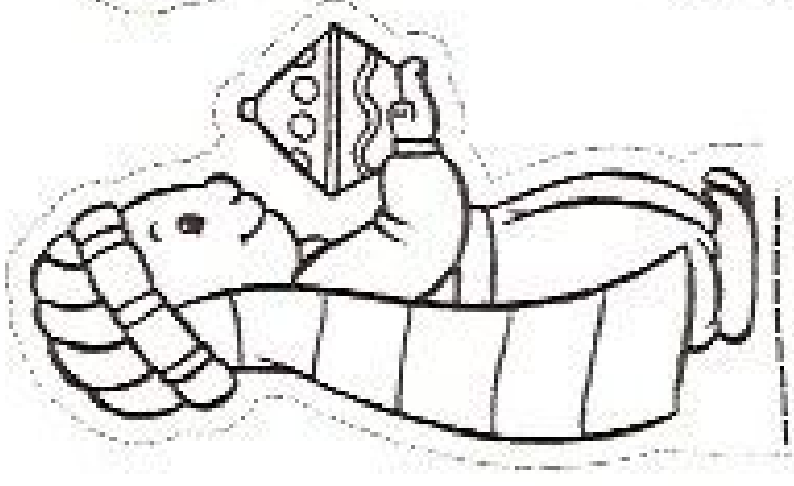
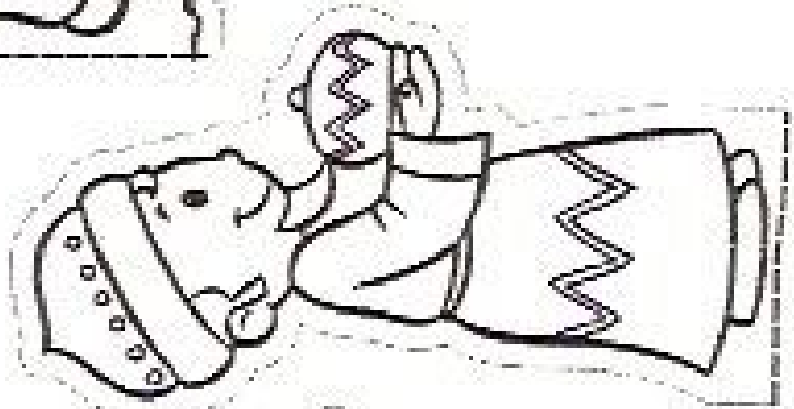
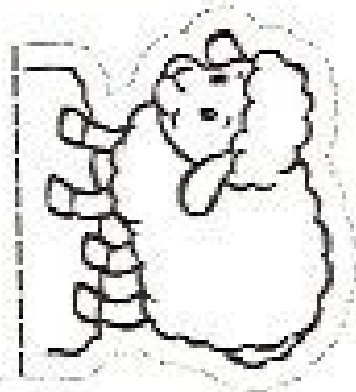
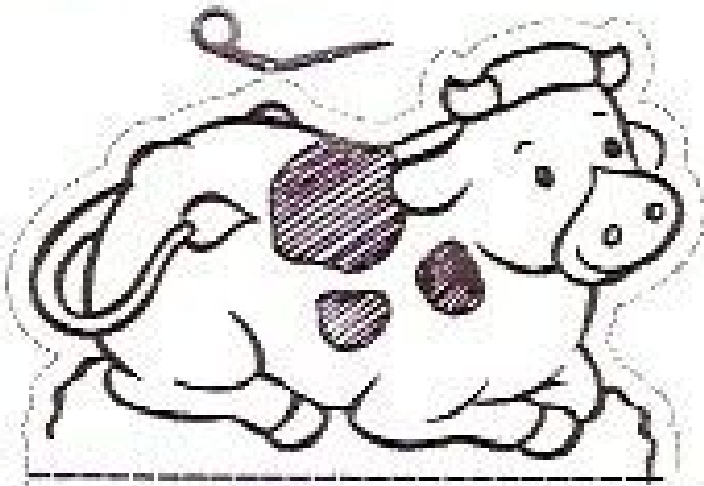

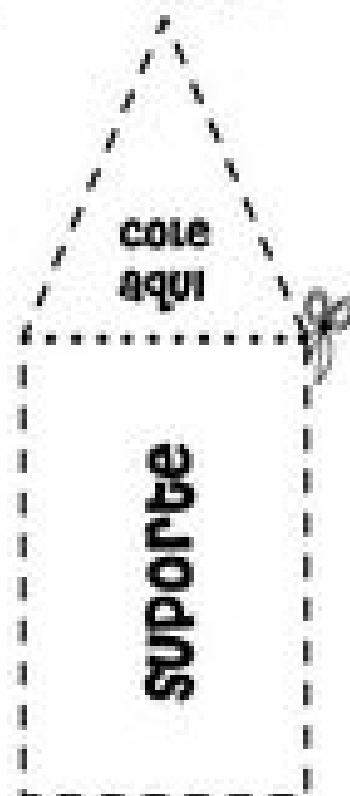
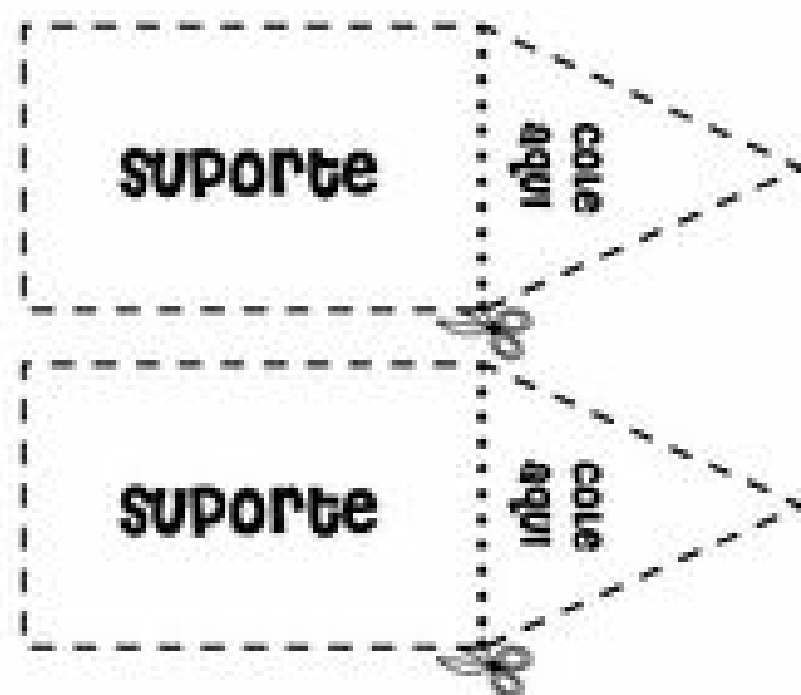
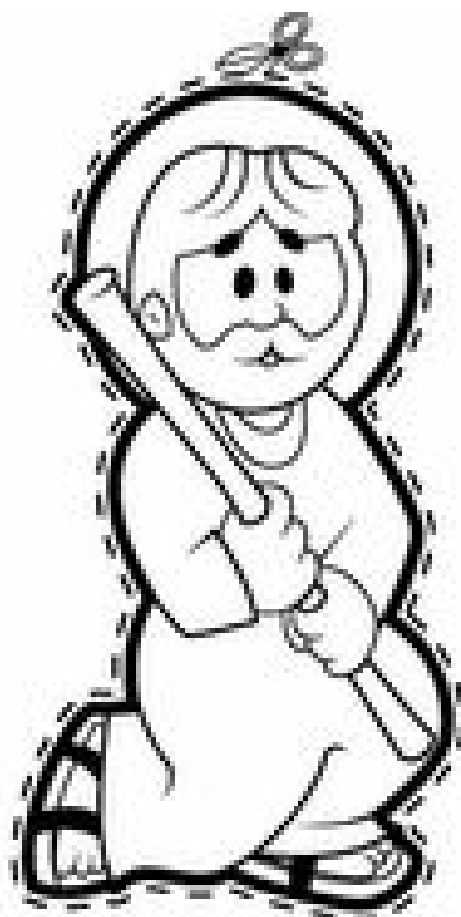

-Instruções:

Esta brincadeira é muito divertida! Para montar o seu presépio você deve recortar os personagens nos locais tracejados e colar os suportes atrás deles. Para deixar a brincadeira ainda mais divertida, você pode colar os personagens e seus respectivos suportes em uma cartolina. Boa diversão.

PROJETO: "FELIZ NATALI"

JUSTIFICATIVA:

As crianças assim como os adultos precisam do espírito de natal para manterem vivas as chamas da alegria, da esperança e da confraternização.

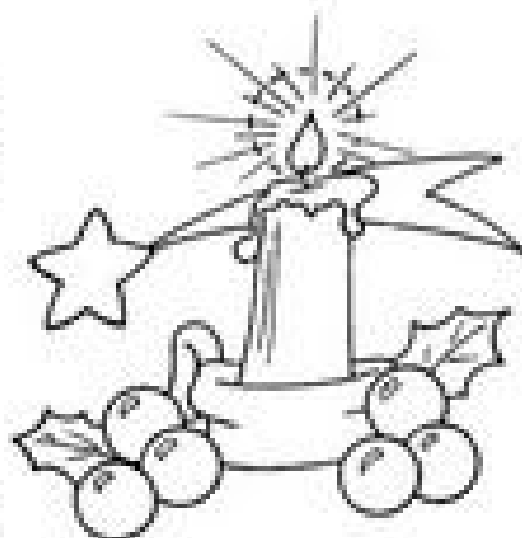

OBJETIVOS:

- Compreender o significado do Natal;
- Conhecer os símbolos natalinos;
- Trabalhar as diferenças socioeconômicas;
- Refletir e valorizar os diversos tipos de religião;
- Comparar o nosso clima ao de outros países;
- Desenvolver o raciocínio-lógico, a expressão oral e a corporal, a coordenação motora, a percepção auditiva e visual da criança.

DESENVOLVIMENTO:

- Capas para trabalhinhos;
- Datas comemorativas;
- Recorte e colagem;
- Fantasias;
- Desenho para colorir;
- Poesia;
- Dedoches para teatrinho;
- Música;
- Álbum educativo;
- Montagem de história;
- Produção de texto;
- Convites;
- Cartões;
- Brincadeiras dirigidas;
- Dobraduras;

CULMINÂNCIA:

Realização de auditório com peças teatrais inclusive dedoches, confecção do álbum "Símbolos do Natal", confraternização por meio da "Ceia Natalina Comunitária"...

PROJETO: "FELIZ NATALI"

JUSTIFICATIVA:

As crianças assim como os adultos precisam do espírito de natal para manterem vivas as chamas da alegria, da esperança e da confraternização.



OBJETIVOS:

- Compreender o significado do Natal;
- Conhecer os símbolos natalinos;
- Trabalhar as diferenças socioeconômicas;
- Refletir e valorizar os diversos tipos de religião;
- Comparar o nosso clima ao de outros países;
- Desenvolver o raciocínio-lógico, a expressão oral e a corporal, a coordenação motora, a percepção auditiva e visual da criança.

DESENVOLVIMENTO:

- Capas para trabalhinhos;
- Datas comemorativas;
- Recorte e colagem;
- Fantasias;
- Desenho para colorir;
- Poesia;
- Dedoches para teatrinho;
- Música;
- Álbum educativo;
- Montagem de história;
- Produção de texto;
- Convites;
- Cartões;
- Brincadeiras dirigidas;
- Dobraduras;

CULMINÂNCIA:

Realização de auditório com peças teatrais inclusive dedoches, confecção do álbum "Símbolos do Natal", confraternização por meio da "Ceia Natalina Comunitária"...

Aluno(a):

FELIZ NATALI (25 de Dezembro)

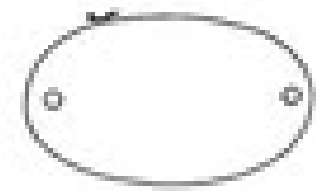
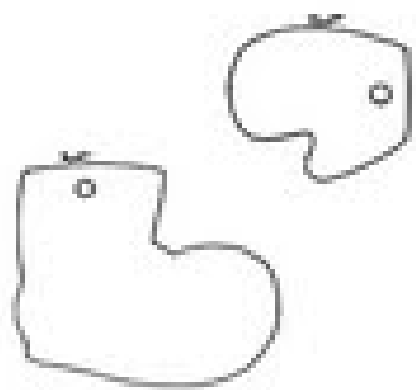
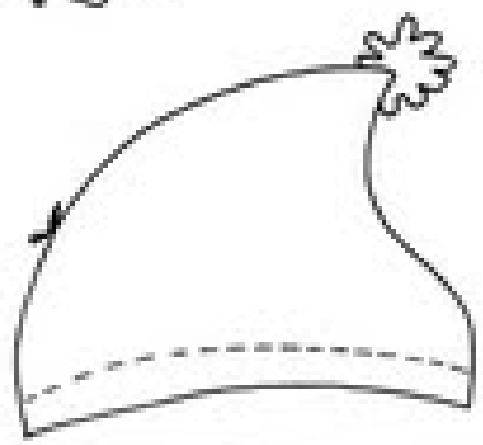
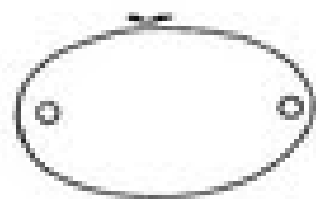
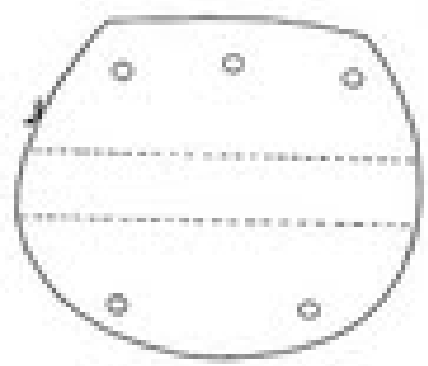
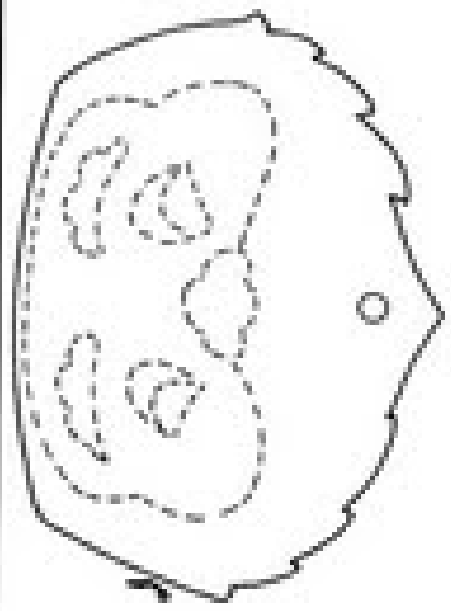

Aluno(a):

**PINTE SOMENTE OS OBJETOS
QUE SÃO MAIS COMUNS
NO SEU NATAL:**



Aluno(a):

**POESIA:
É NATALI**

(Carmem Lúcia F. Vaz)

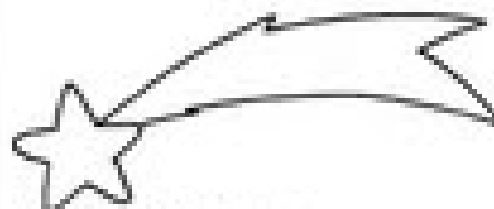

**É NATAL...
TEMPO DE LUZ.
PRESÉPIO ENFEITADO
ESPERA O MENINO JESUS!**

**OLHO PRO CÉU
E VEJO UMA ESTRELA
[CADENTE.
PERGUNTO AO PAPAÍ NOEL
ONDE ESTÁ O MEU
[PRESENTE?**



Aluno(a):

DEDOCHES PARA TEATRINHO:





O Pai Natal,
pós a roupa
a lavar!
página 20

Aluno(a):

VAMOS CANTAR?



**MÚSICA:
FELIZ NATALI**

**OS SINOS ESTÃO BADALANDO
BLIM... BLIM...
OS ANJINHOS ESTÃO CANTANDO
OS PASTORES ESTÃO SE
APROXIMANDO
E A ESTRELA ESTÁ BRILHANDO!**

**O MEU CORAÇÃO, NESTE DIA,
É PRESEPIO DE BELÉM
ACOLHENDO SÃO JOSÉ, VIRGEM
MARIA E O MENINO JESUS
QUE EU QUERO BEM!**



Aluno(a):

"MEU ALBINHO DO NATALI"



Aluno(a):

VAMOS COMPLETAR A ÁRVORE?



Aluno(a):

QUANTOS ENFEITES!



Aluno(a):

VEJA O PAPAÍ NOEL!



Aluno(a):

**DESENHE O PRESENTE QUE VOCÊ
QUER GANHAR NESTE NATAL:**



Aluno(a):

ADORO GANHAR PRESENTES!



FELIZ NATALI
(25 de Dezembro)

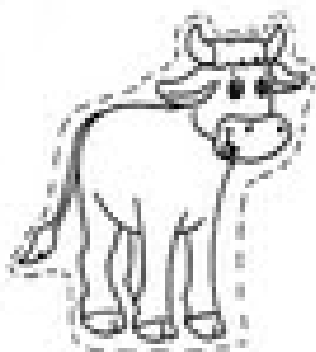
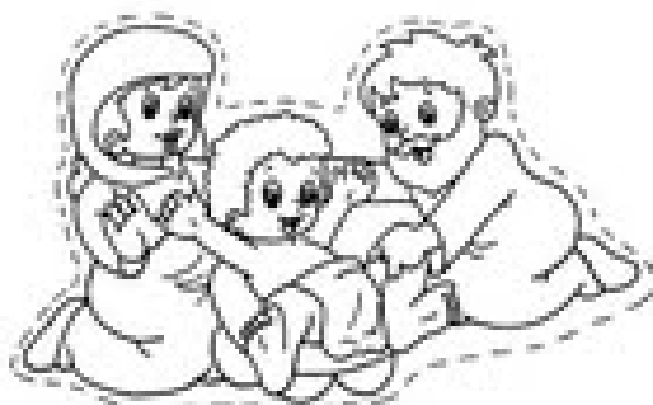
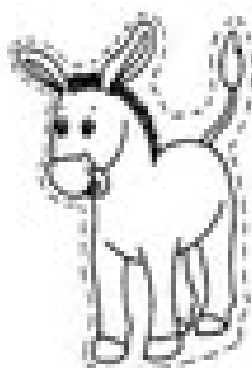

PROJETO NATAL

Aluno(a):



Aluno(a):

MONTE A HISTÓRIA!



Deixe a criança recortar e colar mantendo a história de acordo com sua criatividade.



Aluno(a):

CARTÕES:

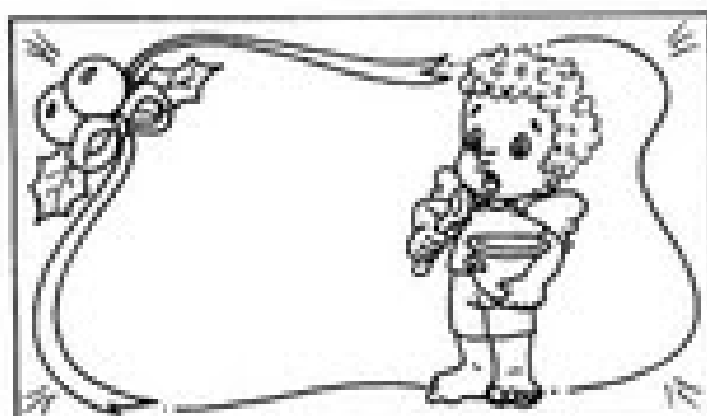
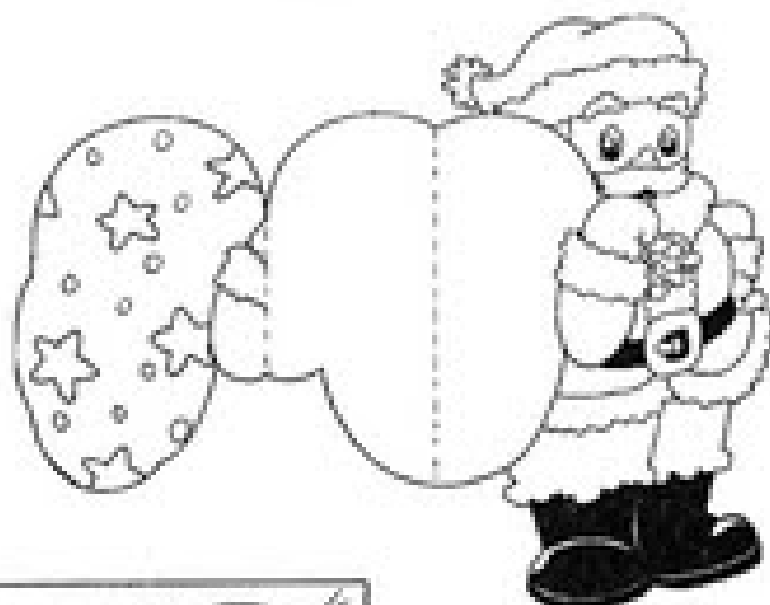

Aluno(a):

RECADINHOS NATALINOS:

 FELIZ NATALI	 FELIZ NATALI
FELIZ NATALI 	FELIZ NATALI 
FELIZ NATALI 	FELIZ NATALI 
FELIZ NATALI 	FELIZ NATALI 

Aluno(a):

BRINCADEIRAS QUE EDUCAMI

"UM PRESENTE PARA VOCÊ!"

MATERIAL NECESSÁRIO:

- Caixas ou embalagens para presentes;
- Papéis para presentes;
- Fitas;
- Durex;
- Árvore de Natal (se possível).

EXECUÇÃO:

Enfeitar a árvore de Natal e colocar, nos pés da árvore, os presentes embrulhados.

Cada criança, ao preparar o seu presente, desenhará, numa folha de papel, o que gostaria de presentear e guardará a folha dentro da embalagem.

Os presentes serão numerados. Far-se-á um sorteio e cada criança irá procurar o seu respectivo número.

As crianças desembulham os presentes e abraçam o coleguinha que o "presenteou".



Aluno(a):

**DOBRADURAS:
SINO DE BELÊMI**

1- Recorte um círculo.

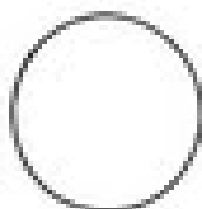

2- Dobre-o ao meio.



3- Dobre novamente o vinco.

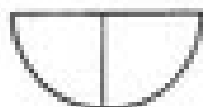

4- Junte as pontas ao meio.



5- Junte as pontas laterais.



6- Dobre a ponta de cima.



7- Vire a dobradura e cole um círculo menor.



Agora, é só presentear alguém.



Aluno(a):

ÁRVORE DE NATAL!

1- Recorte 2 círculos do mesmo tamanho.

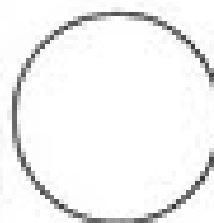

2- Dobre-os ao meio.



3- Dobre ao meio novamente.

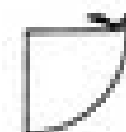
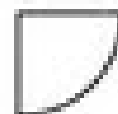

4- Separe as duas partes com um corte na lateral.

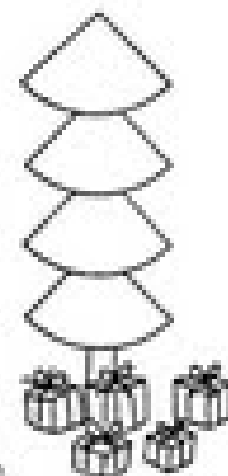

5- Agora, é só montar a árvore.

MEUS TRABALHINHOS COM NATAL!



ALUNO(A):.....



SÍMBOLOS DO NATAL

A VELA

A vela é a luz e a luz simboliza o Cristo - "Eu Sou a luz do mundo." "Quem anda Comigo não anda nas trevas."

Mas acendendo velas no Natal mostramos nossa fé.

Aqueles que aprenderam a lição do Cristo devem se transformar também em luzes para iluminar os homens do mundo.



OS SINOS

Os sinos do Natal cantam a alegria que deve reinar nos corações dos cristãos, porque um Salvador acaba de chegar.

Esta alegria deve perdurar durante todo o ano com a certeza de que haverá para todas que O receberam uma ressurreição, isto é, para estes não haverá morte eterna.

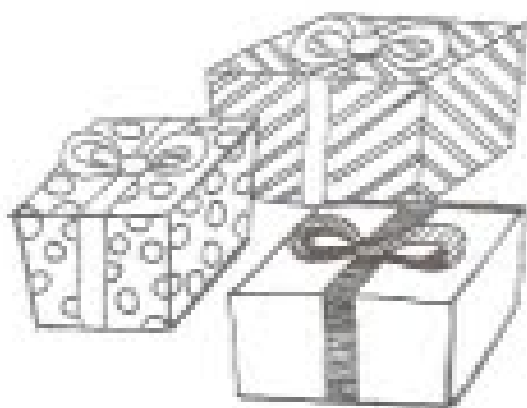

OS PRESENTES

Eles servem para nos lembrar que recebemos de Deus o maior de todos os presentes: Seu Filho. Foi um grande gesto de amor para com a humanidade, e que, a cada ano, ela pode agradecer presenteadando também os irmãos menos favorecidos.



PAPAI NOEL

Foi inspirado em Nicolau, jovem nascido no início da era cristã, na Asia Menor, que se tornou bispo. Era caridoso e afetuoso com as orações.



A ÁRVORE DE NATAL

Com a árvore de Natal manifestamos a Jesus nossa esperança e nossa alegria pela sua vida.

Sendo a árvore o símbolo da vida ela é enfeitada para receber a verdadeira vida: Jesus.

A ESTRELA,

A estrela, com seu brilho intenso traçou o caminho para que os Reis Magos chegassem até o Menino-Deus. É este ainda hoje seu papel: servir de guia nos caminhos da vida, mostrando que só o caminho do amor faz chegar ao Deus de Amor. É todos que encontrarem e seguirem este caminho serão santos, reluzentes como as estrelas do céu...

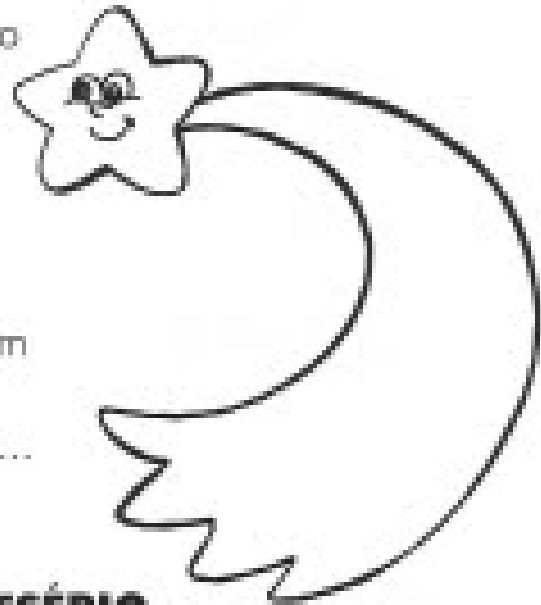

O PRESÉPIO



Foi São Francisco de Assis que idealizou o presépio para recordar o local onde Jesus nasceu.

Em 1223 que ele montou o primeiro presépio e até hoje ele é montado nas casas, igrejas para celebrar o nascimento de Jesus.



QUEBRA-CABEÇA

- Colorir, recortar e montar seu quebra-cabeça.

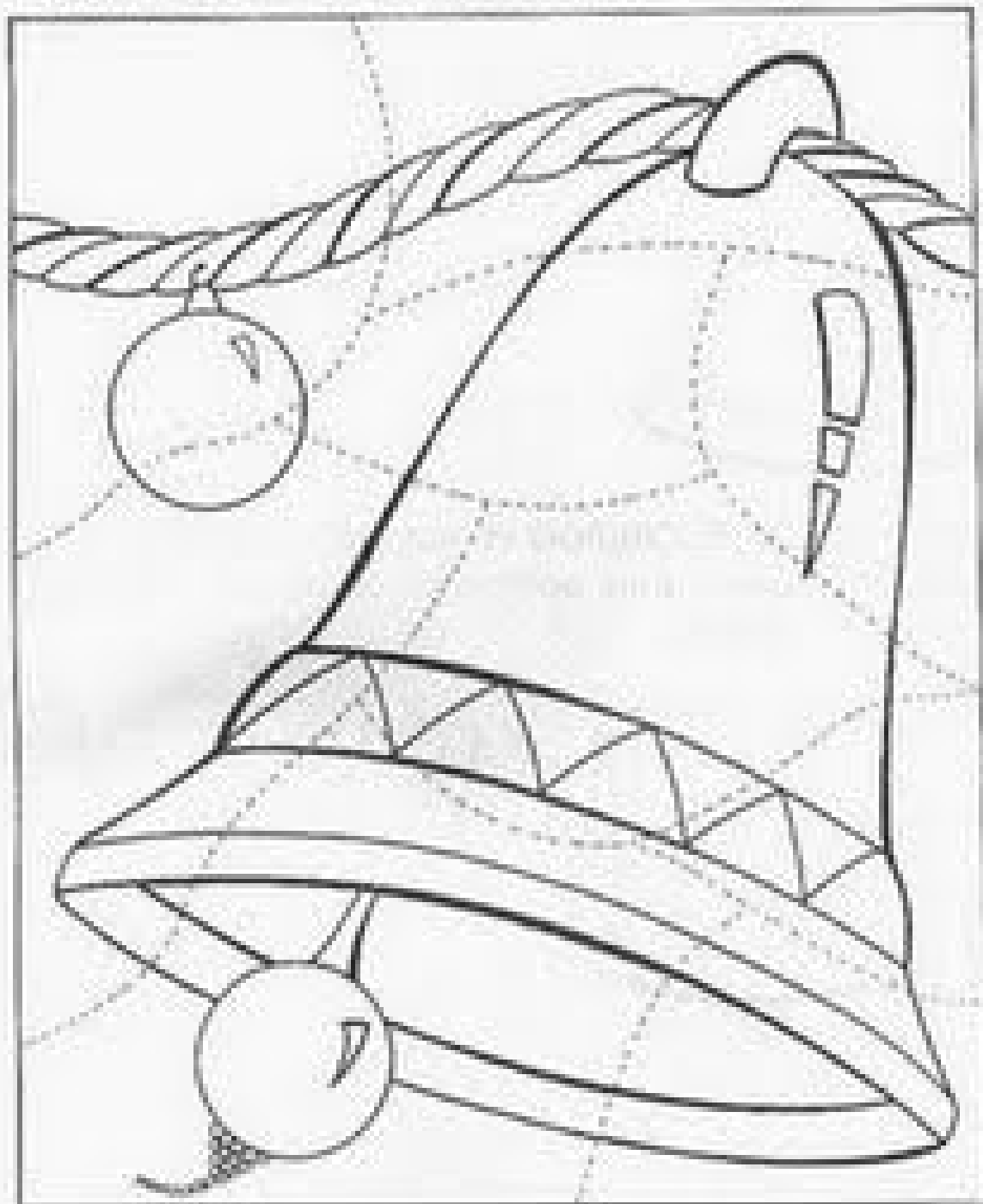



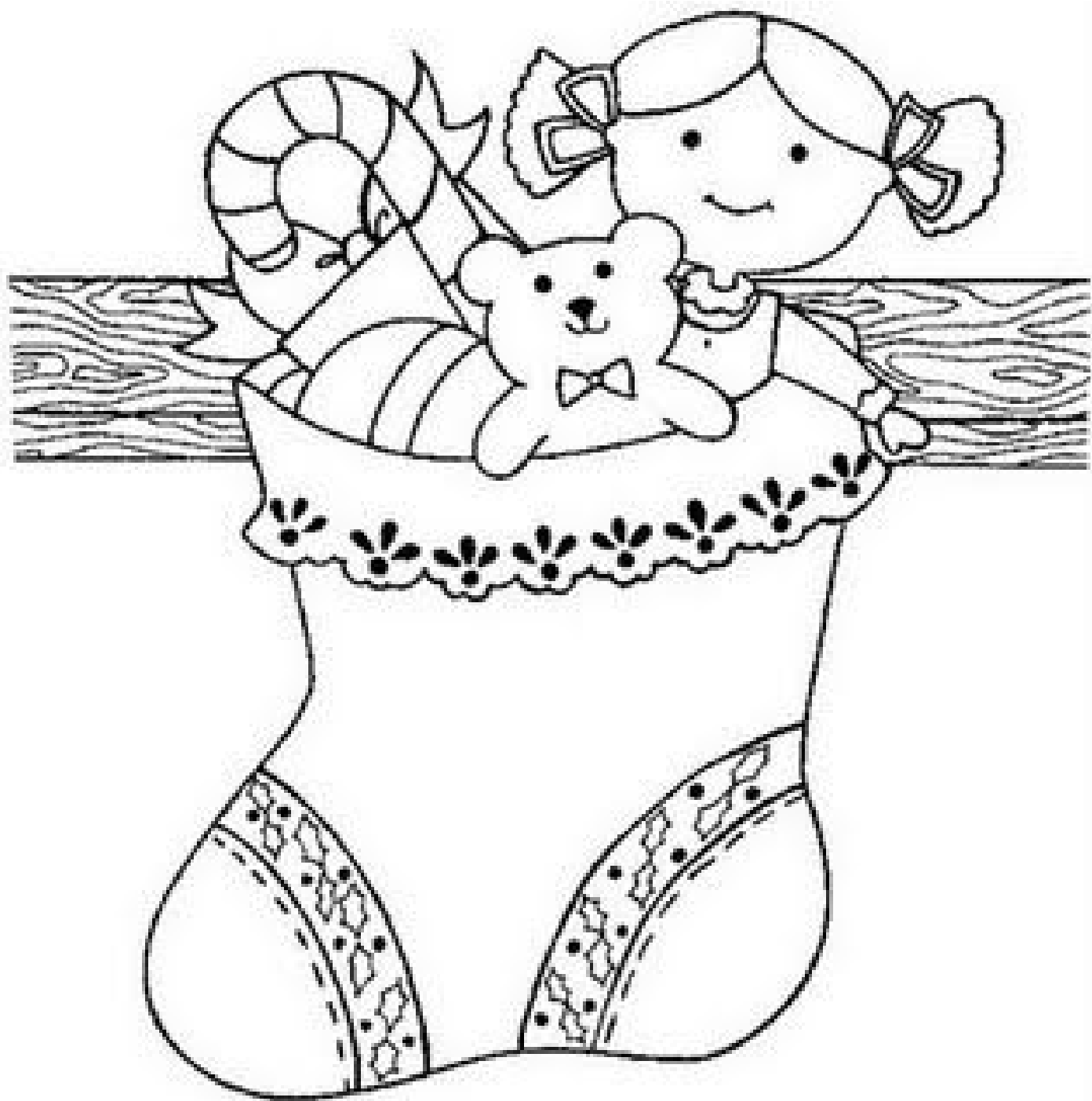



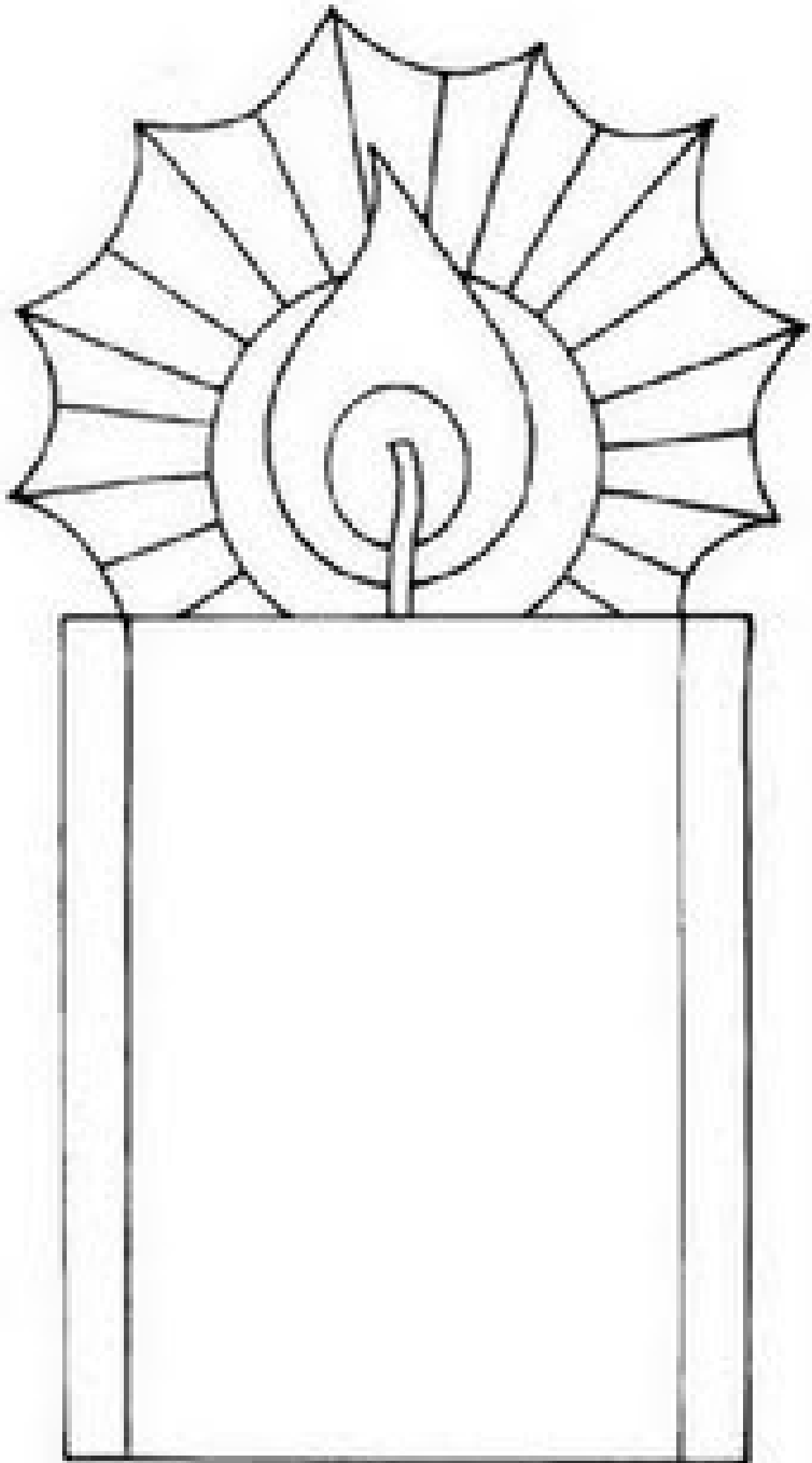



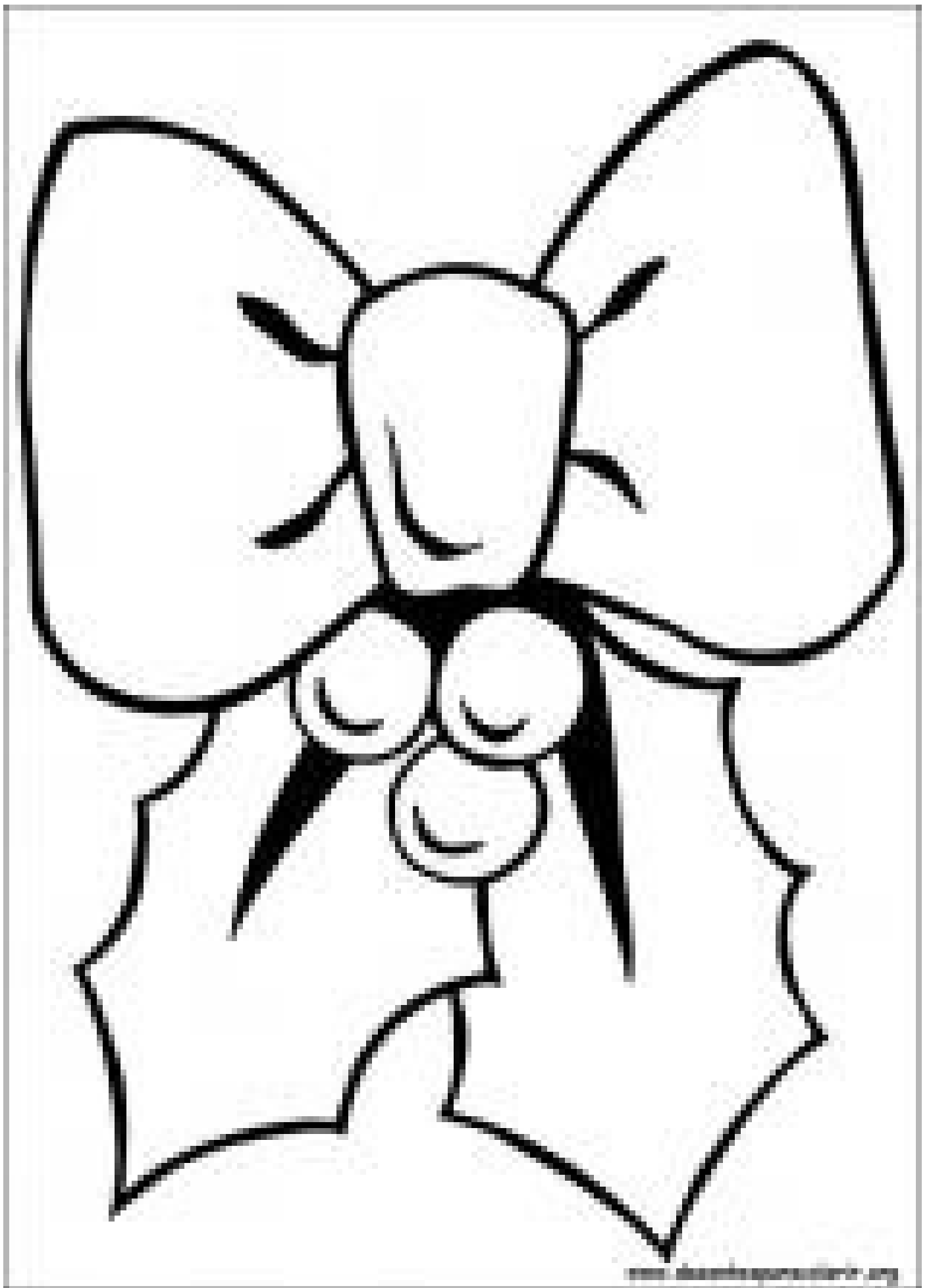



Ball of hat



Top of hat



Hat Trim

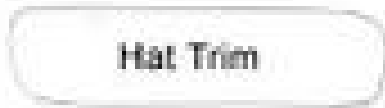

Carrot Nose



Cuff of gloves (cut 2)



Gloves (cut 2)

Body



Arm (cut 2)

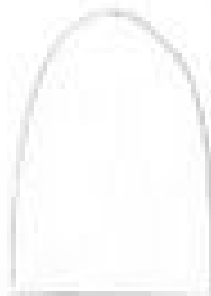

**Scarf Pieces
(Stripes optional)**





SIMONE M. TERRA

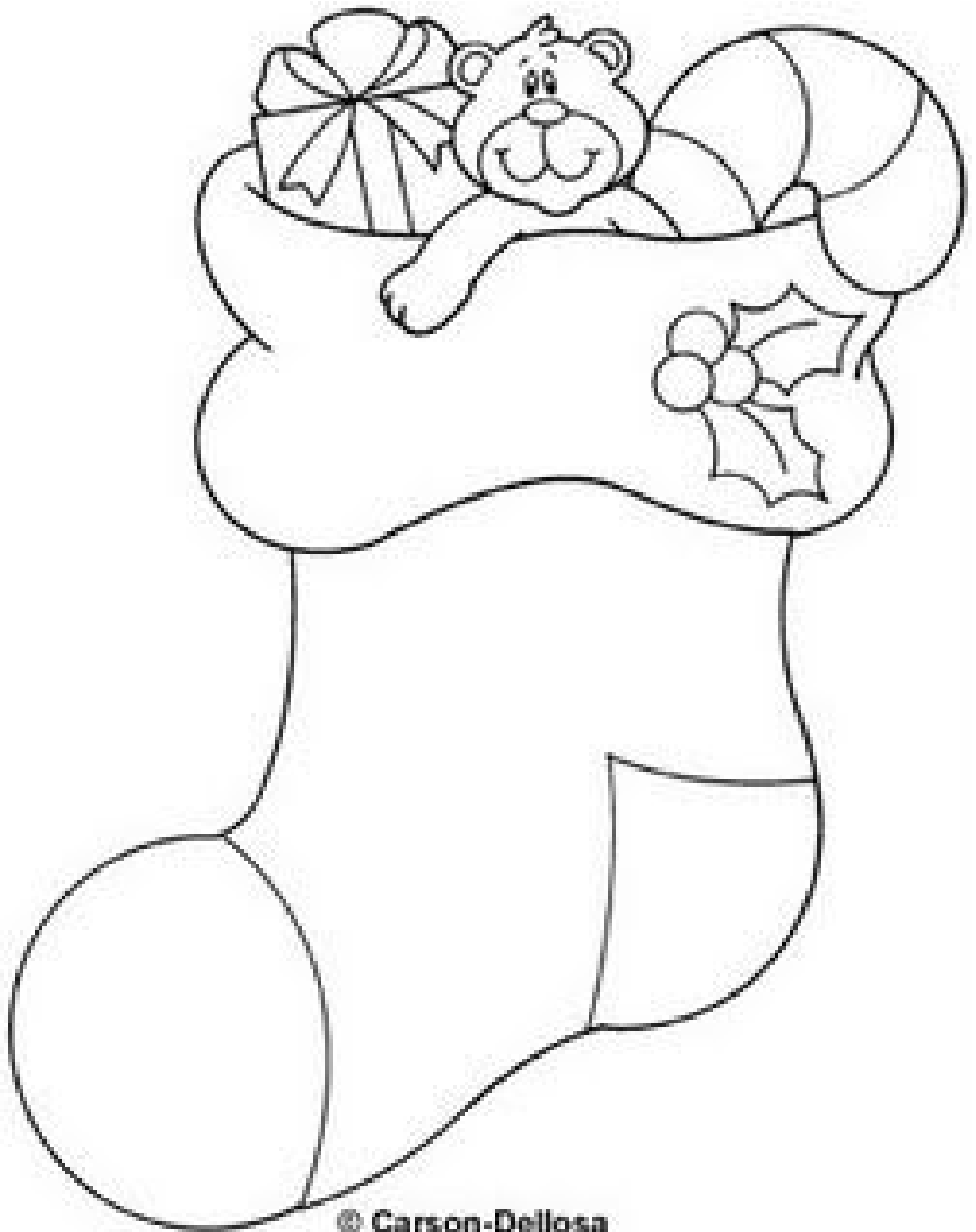

Para você colorir



É Natal... Nasceu Jesus!

Vamos decorar a bota do Papai Noel?



Peça para a mamãe retalhos de tecido e vá colando um ao lado do outro até cobrir toda a bota. Ficarรก lindo!

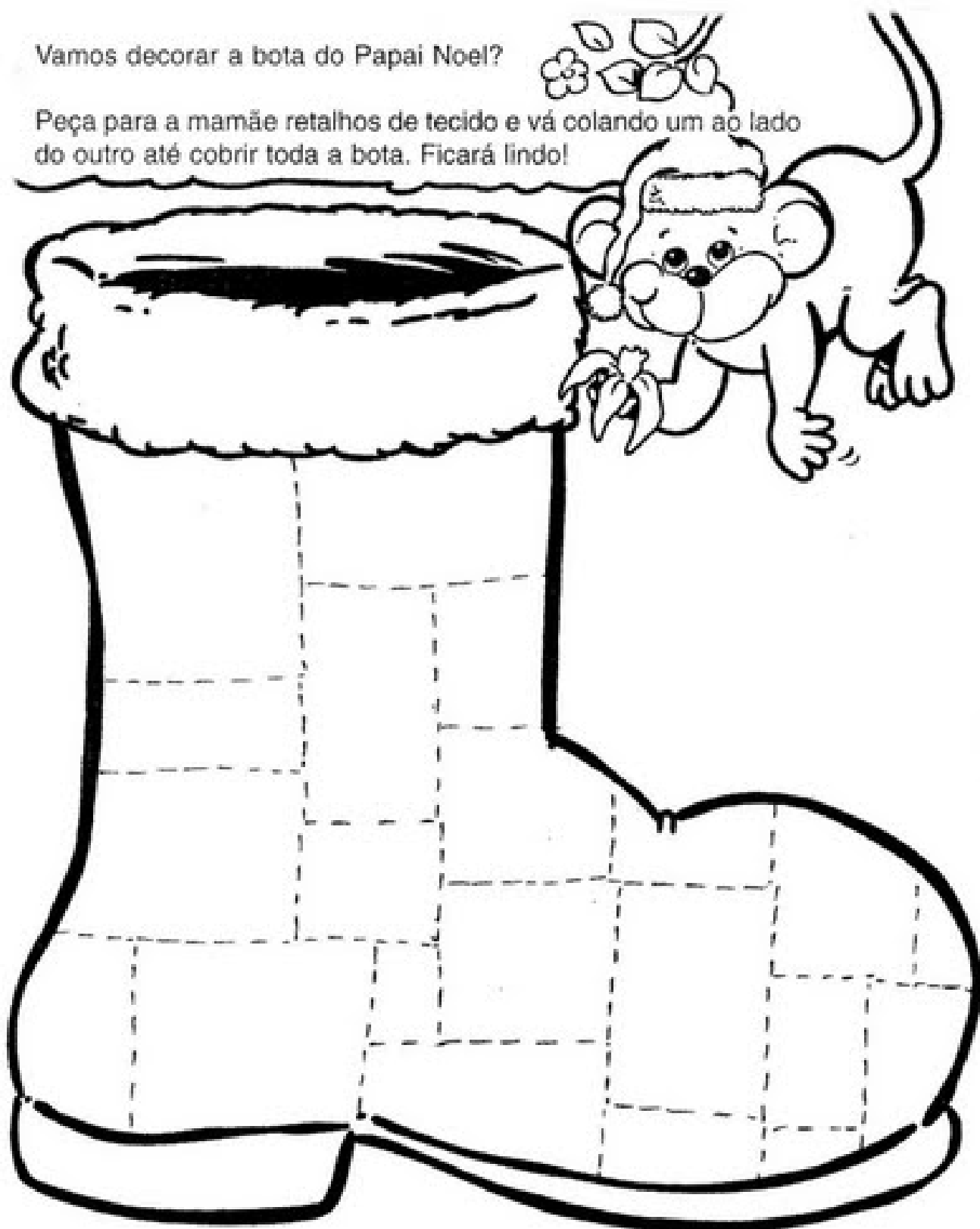

Papai Noel escondeu 4 presentes na sala da casa da Heloísa. Vamos ver se você consegue descobrir onde estão, pintando tudo bem bonito.



"Os anjos cantam...
Os sinos tocam..."

Pinte o anjinho onde está a
letrinha inicial do seu nome.

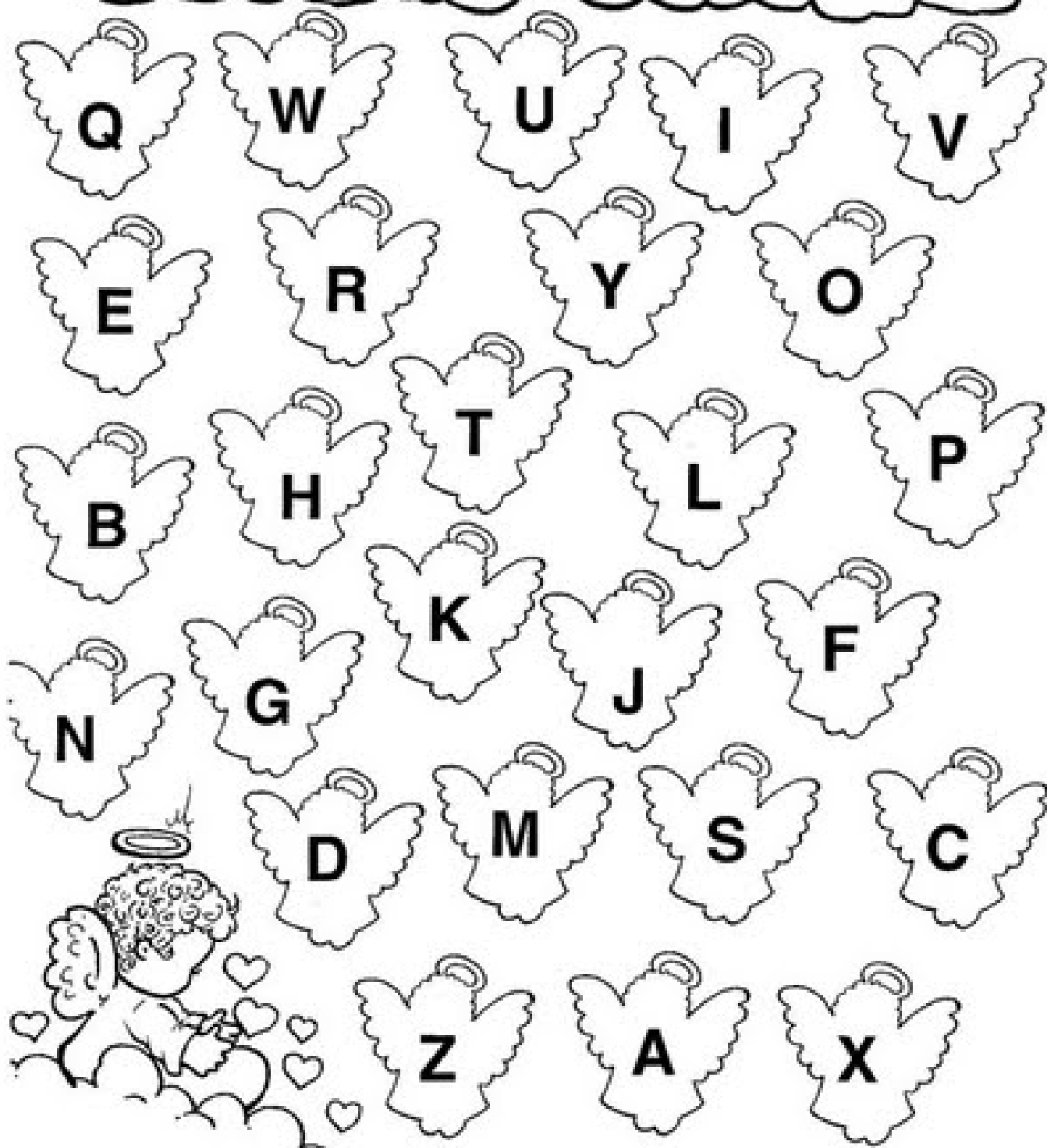

É TEMPO DE NATALI!

ESCOLHA ALGUMAS PALAVRAS E ESCREVA FRASES COM ELAS.

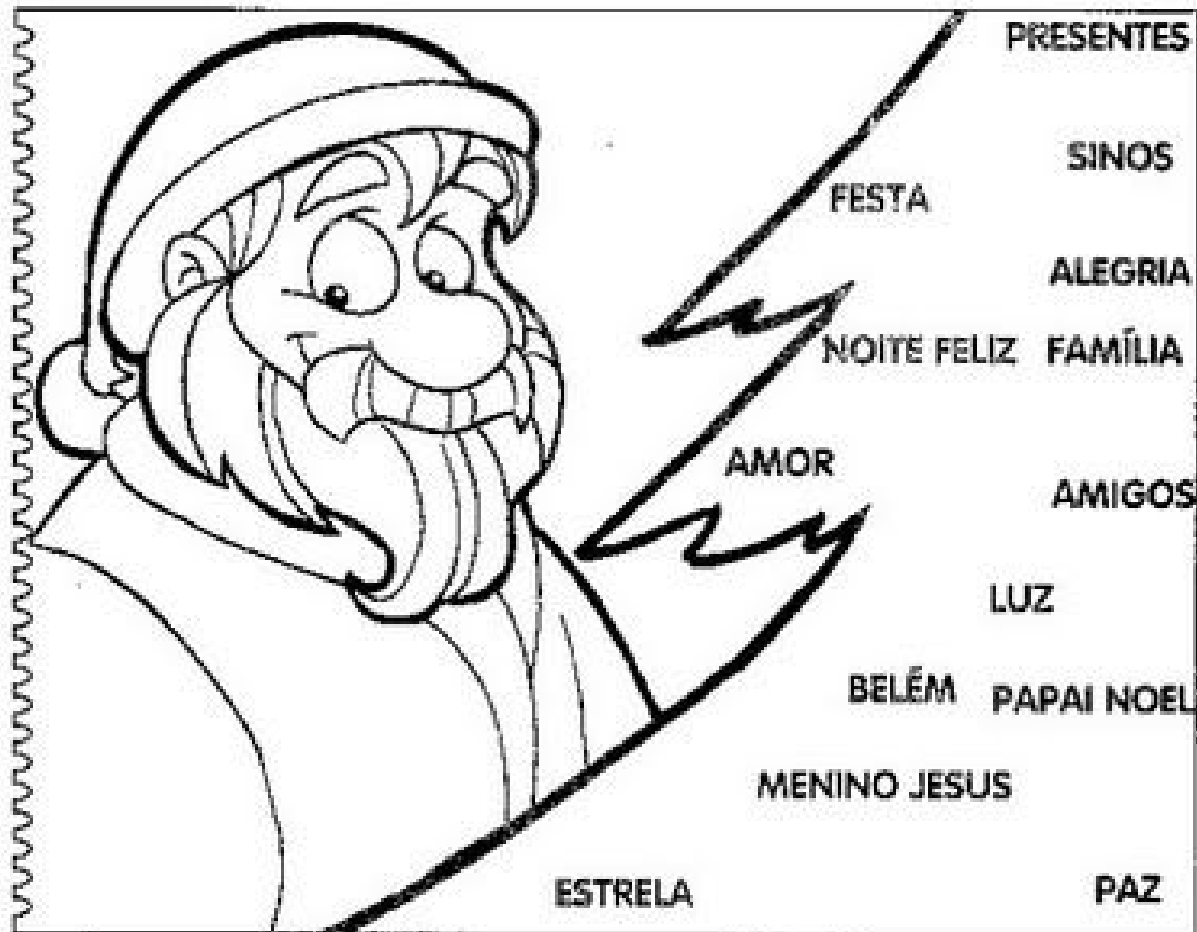



by Erica

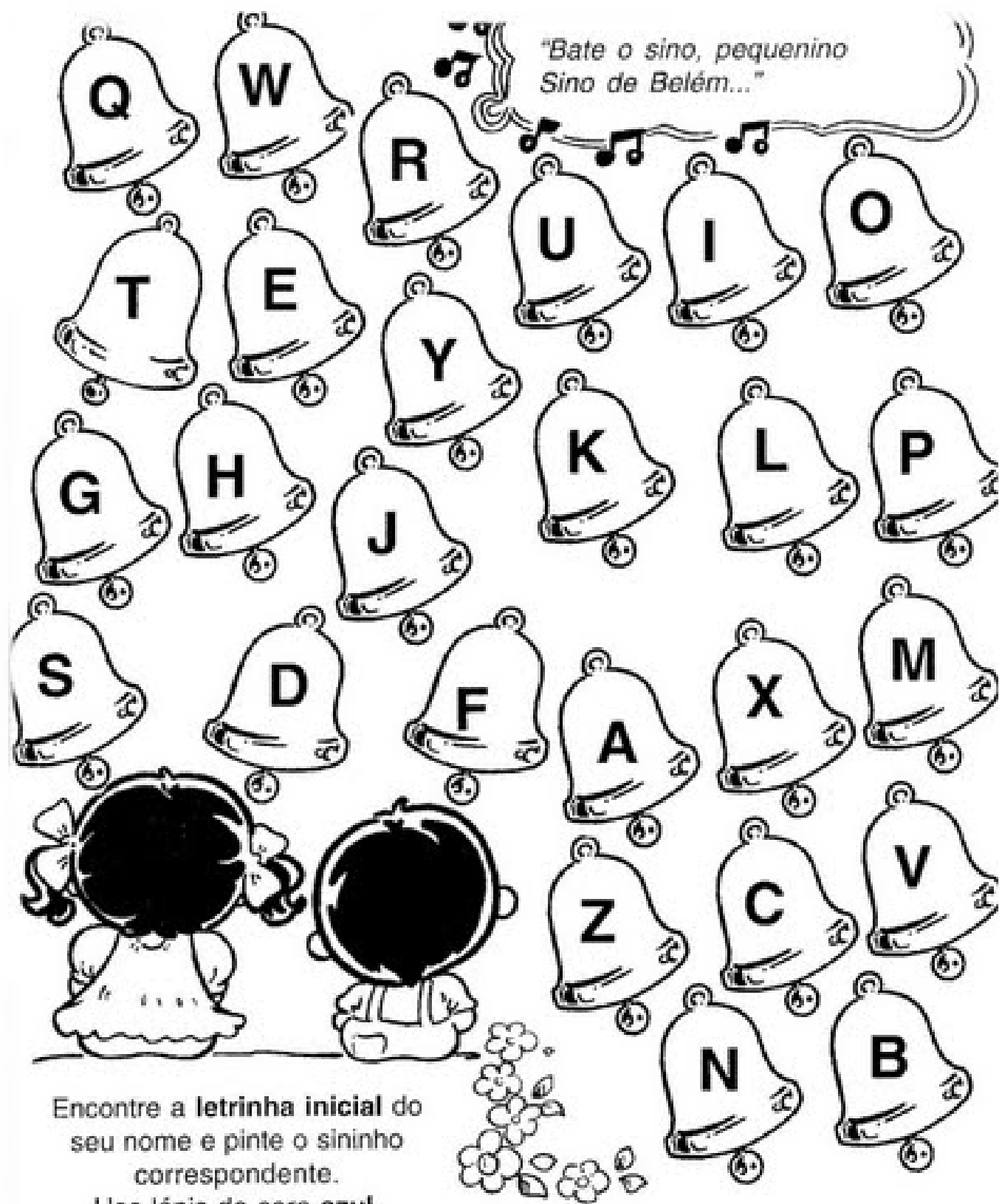

*"Bate o sino, pequenino
Sino de Belém..."*

Encontre a letrinha inicial do
seu nome e pinte o sininho
correspondente.
Use lápis de cera azul.

*"O pinheirinho
Saiu feliz da plantação
Para enfeitar
Uma noite especial..."*

Vamos enfeitar o pinheirinho
colando bolas de papel colorido
nos lugares indicados?

Dia de festa

*De muita animação e luz
Nasceu Jesus
Era noite de Natal..."*

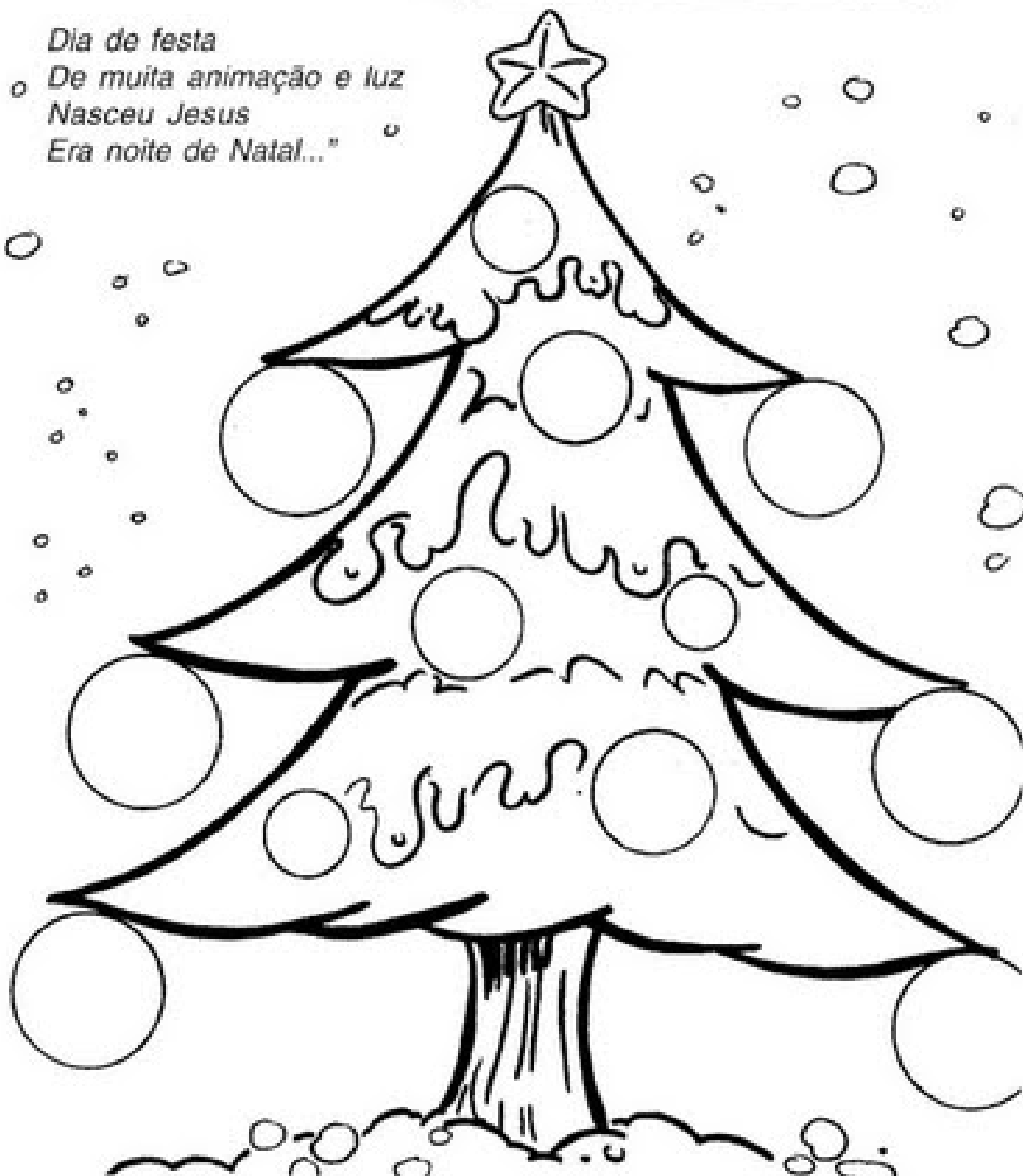

O Natal está quase chegando. É tempo de festa, de luz, e de muita reflexão. Vamos batalhar para que o próximo ano seja um ano de muito mais sucesso e realizações?

A B C D E F G
H I J K L M N
O P Q R S T U
V W X Y Z

*Boas
Festas!*

Feche o ano com chave de ouro! Encontre as letrinhas que formam o seu primeiro nome e marque-as com um X.

*Feliz
Natal!*



Trabalhando com o Bingo de Figuras

Discriminação visual e auditiva

Marcação: Com objeto que não ofereça perigo. Não use milho, feijão ou outros grãos. A criança de 4 a 5 anos ainda está na fase oral, poderá engolir ou introduzir no nariz, ouvidos etc.

Desenvolvimento: A professora pega uma figura na caixa, as crianças falam o nome e marcam. Explorar cada detalhe da figura.



Badalão

(Marieta Leite)

Dlim... dão
dlim... dão
é o sino que badala
com seu badalão.

Dlim... dão
dão... dlim.
Diz o sino que gosta
que gosta de mim.

Dlim... dão
dlim... dão
Também gosto do sino
com seu badalão.



É Natal!

É Natal!

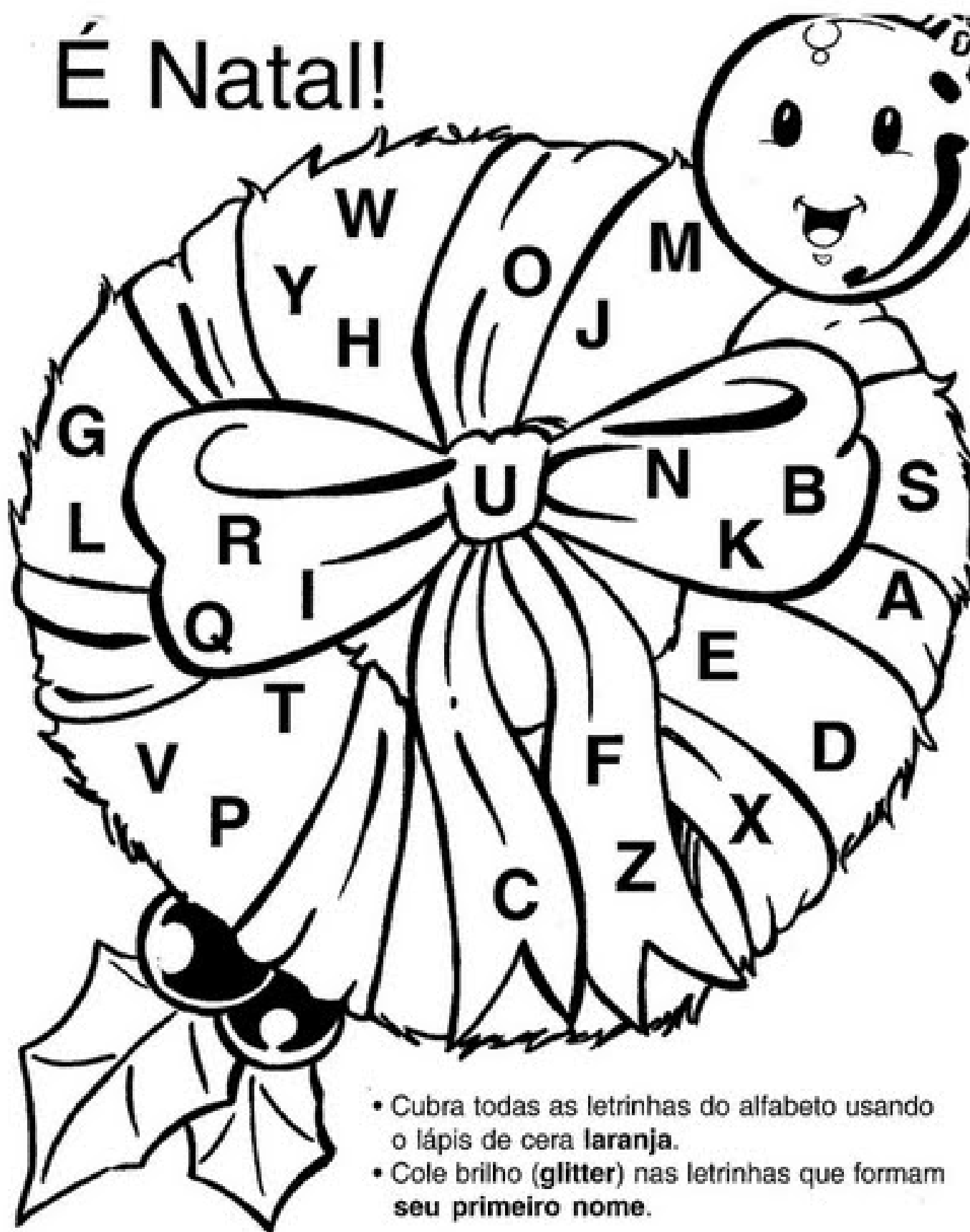

- Cubra todas as letrinhas do alfabeto usando o lápis de cera laranja.
- Cole brilho (glitter) nas letrinhas que formam seu primeiro nome.



-
- Pinte a árvore mais alta de verde escuro e a mais baixa de verde claro.

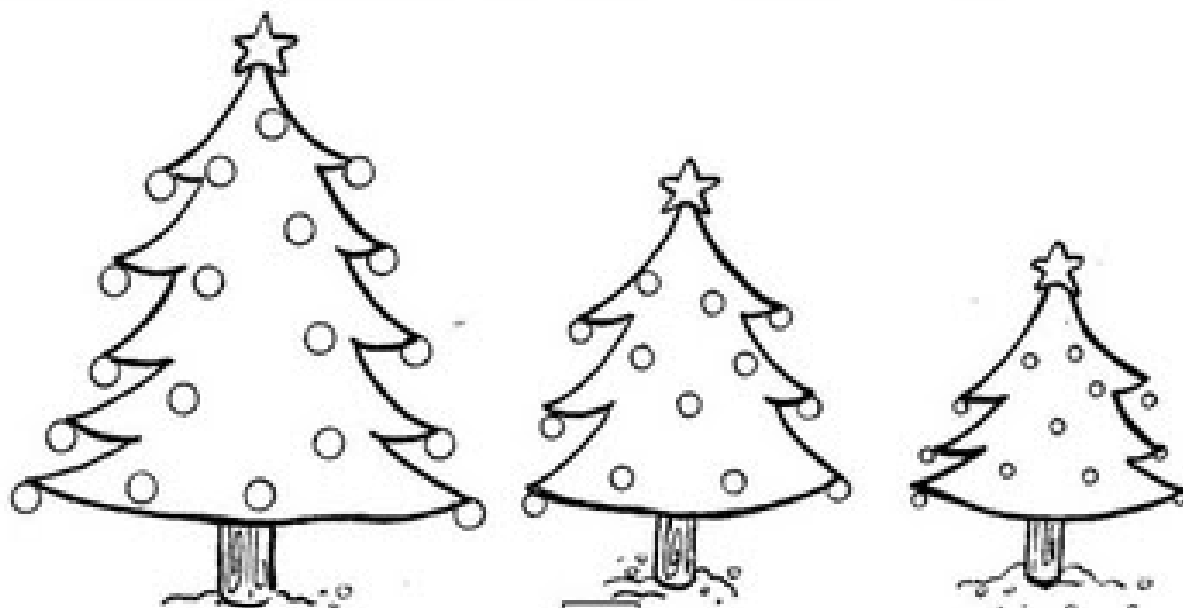

Vamos colorir o Papai Noel?



Cole **bolas** de papel laminado na árvore de Natal.

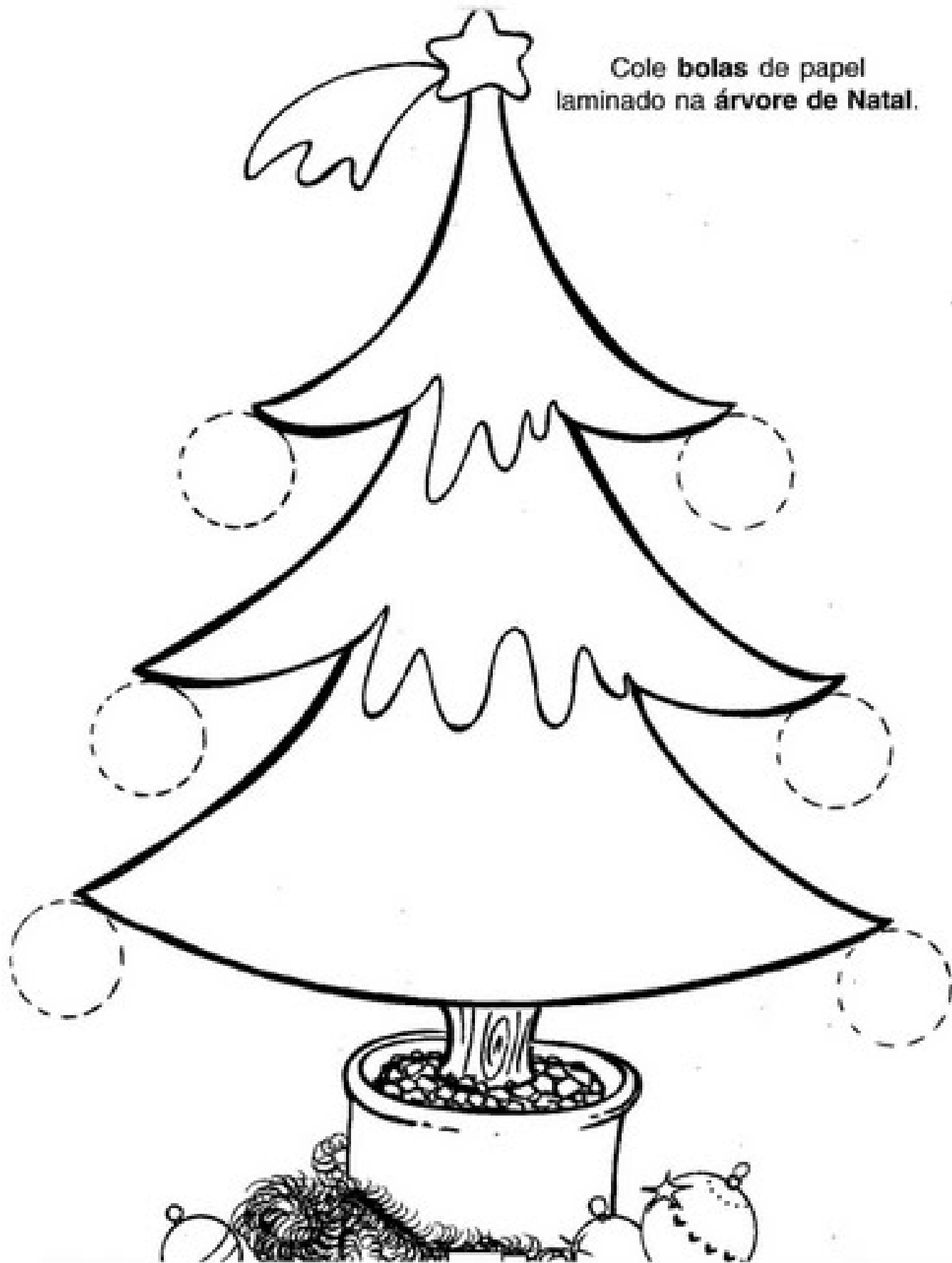



Matemática

Ligue cada meia a seu par.

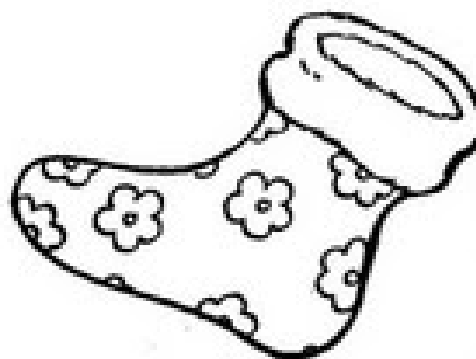
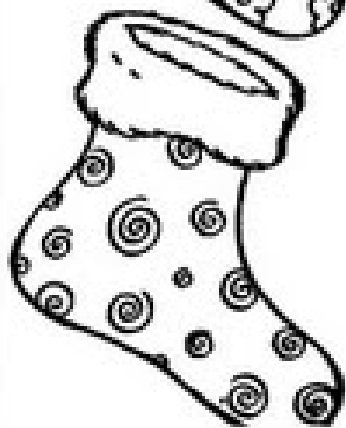
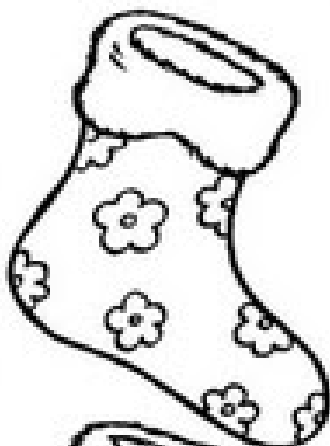
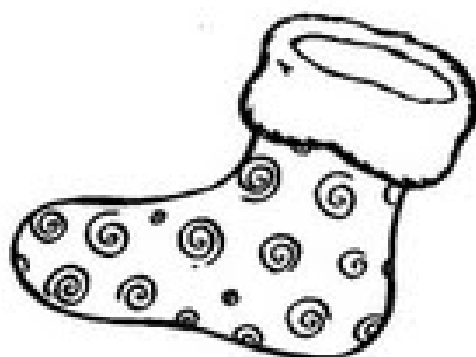
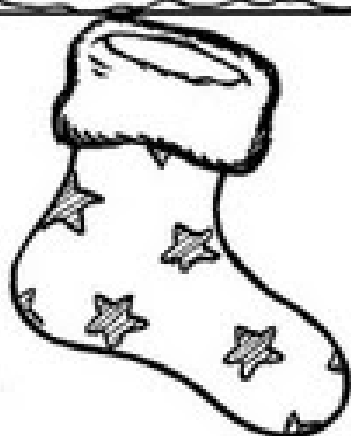



É natal
Os sinos tocam!!

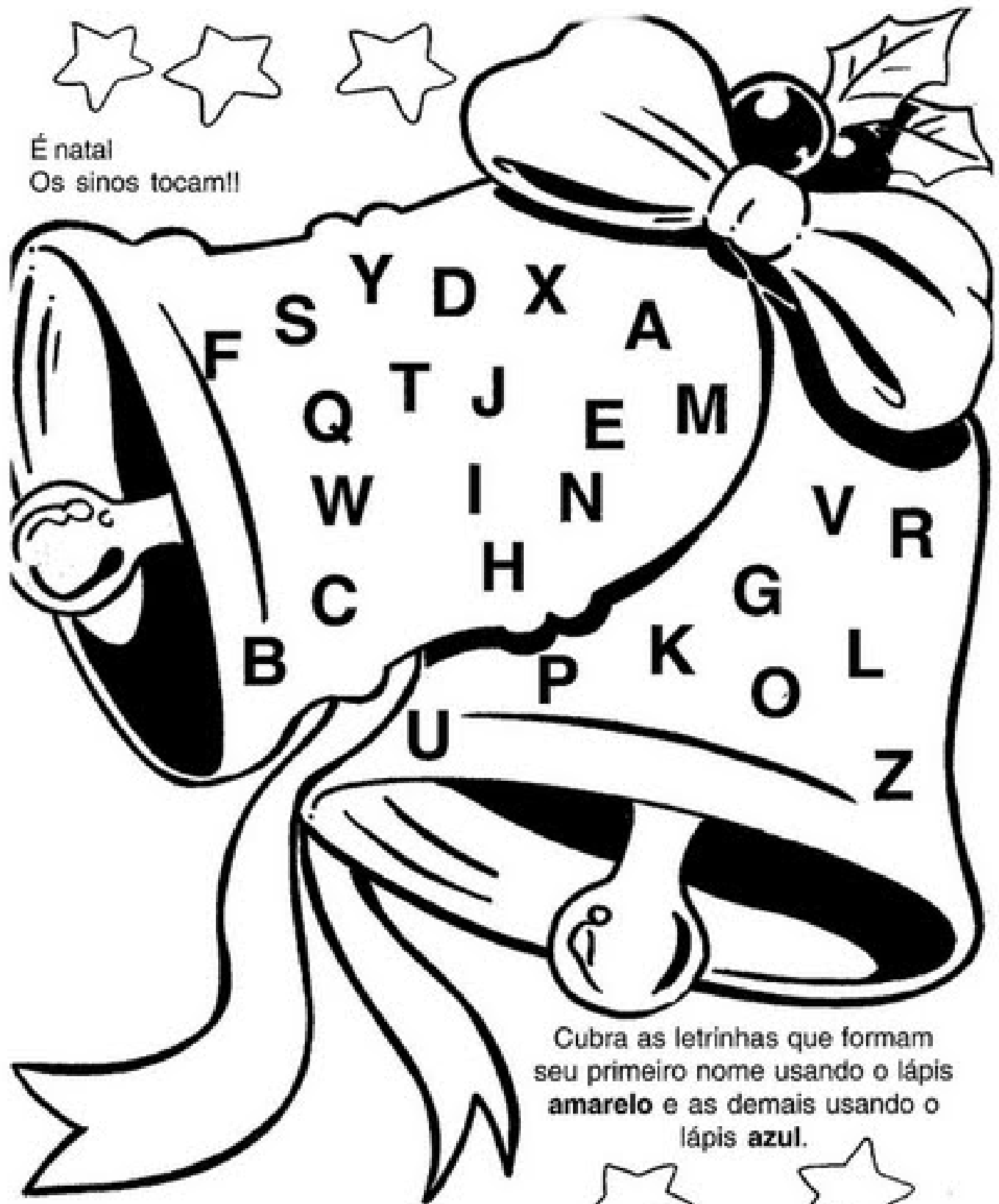

Cubra as letrinhas que formam
seu primeiro nome usando o lápis
amarelo e as demais usando o
lápis azul.

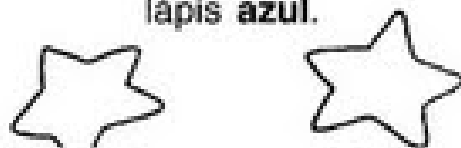

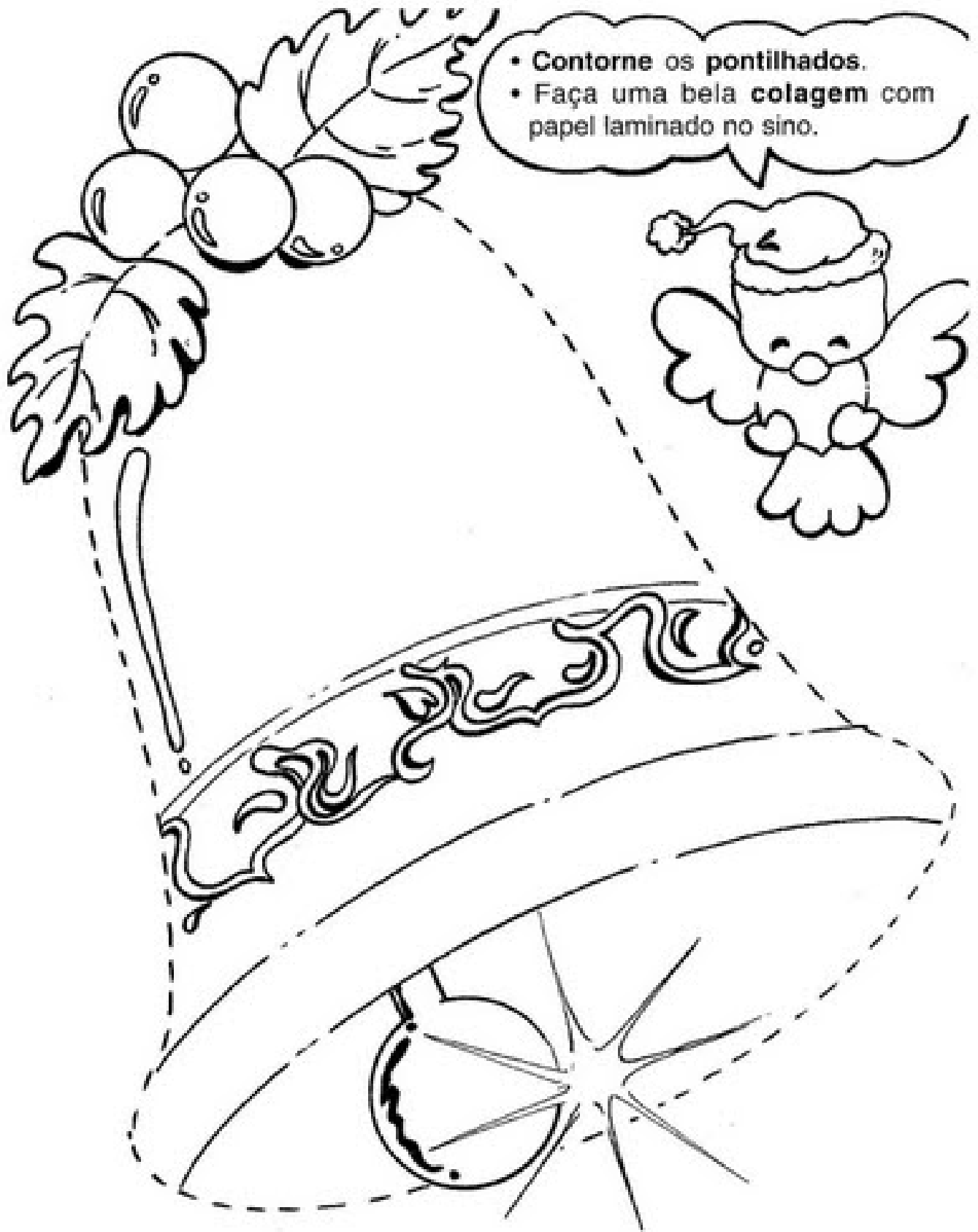

*Amigo(a),
Desejo-lhe
muitas
felicidades
nesse Natal.*

Ass: _____

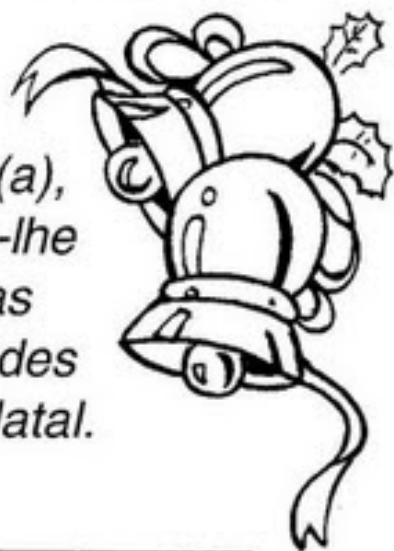

F
E
L
I
Z

N
A
T
A
L

*Um Feliz Natal
e um próspero
Ano Novo!
São os votos
de seu(a)
amigo(a) _____*



*Desejo que seu
Natal seja repleto
de luz!*

Grande abraço,

*Espero que
Papai Noel
traga muitos
presentes e
que Papai do
Céu te dê muita
alegrias!*

Seu(a) amigo(a)



- Utilize os modelos de cartões de seu livrinho para presentear seus coleguinhas neste Natal!

- Papai Noel gosta das criancinhas.
Ele sempre traz presentes.



- Chegou **Dezembro!**
- Você conhece os símbolos do Natal?



Risque as letrinhas que formam seu primeiro seu primeiro nome e circule as que formam a palavra **NATAL**.

Está chegando o Natal! Ligue as árvores que foram enfeitadas do mesmo modo.

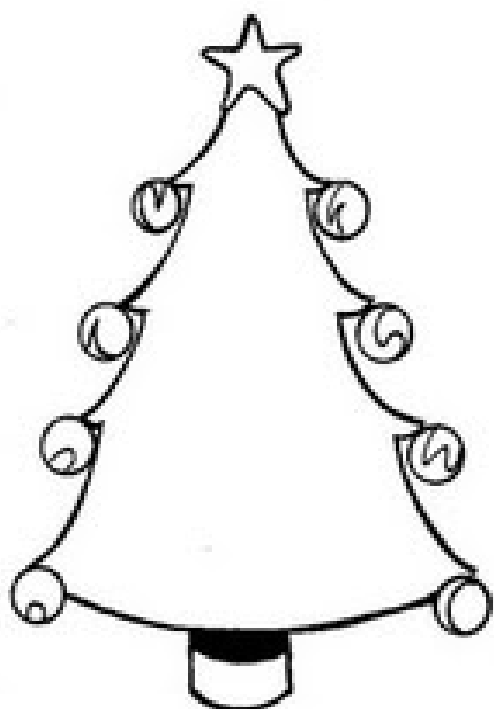
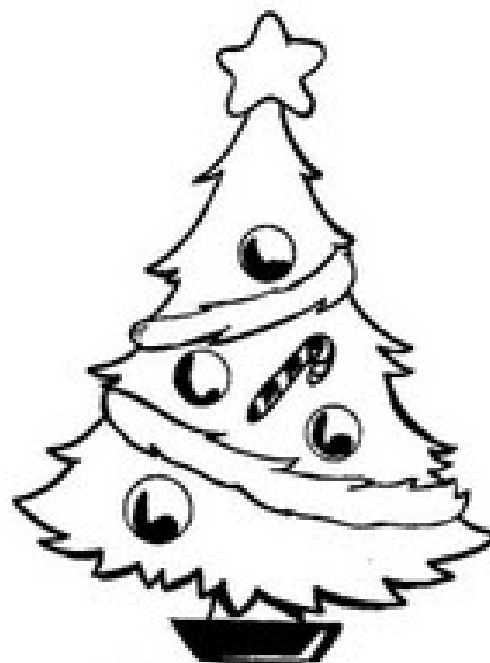

Linguagem oral

- Observe as cenas.
- Pinte a cena que mostra como a história terminou.

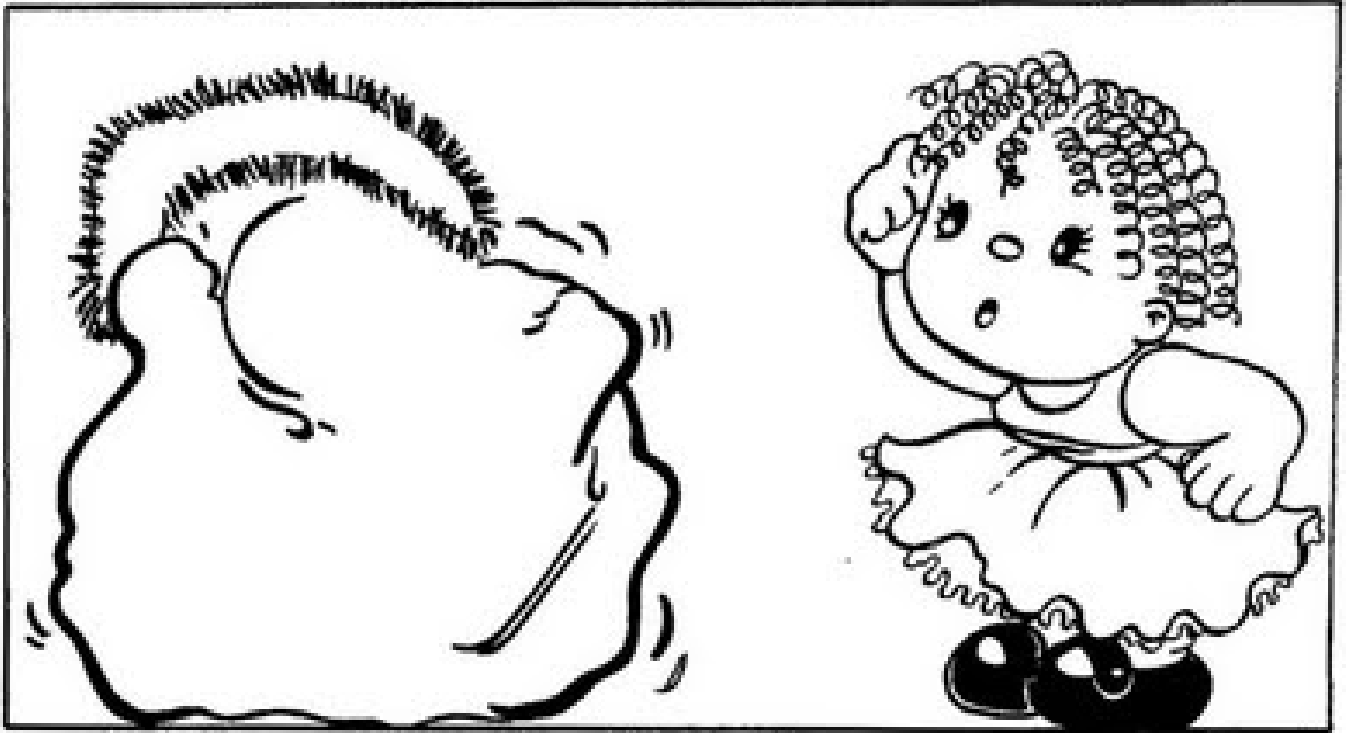

Linguagem oral

- Observe a historinha.
- Risque o que aconteceu primeiro.
- Faça um (X) no final.

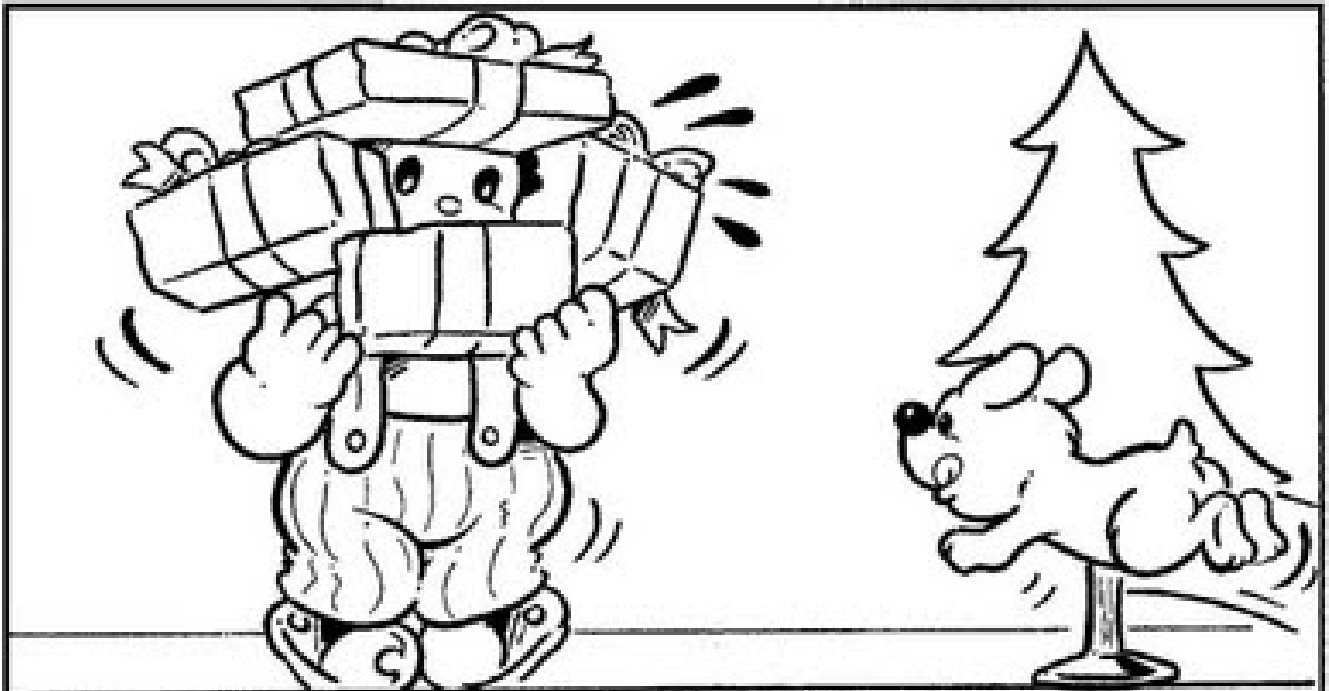

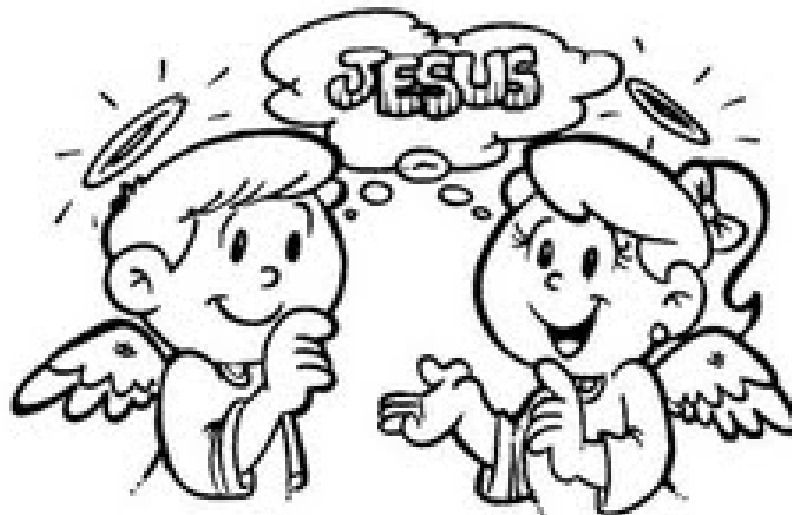

São José e Nossa Senhora fecharam sua casinha em Nazaré e partiram para Belém.

Andaram muito.

Quando chegaram em Belém, não encontraram lugar em nenhuma hospedaria.

Então, Nossa Senhora e São José saíram para o campo à procura do lugar, onde os animais se escondiam das tempestades ou do frio da noite.

E lá acharam uma gruta, onde um boi e um burrinho dormiam.

E Menino Jesus nasceu ali.

Nossa Senhora enrolou o Menino Jesus em paninhos.

São José fez uma caminha fofa para o Menino Jesus, na manjedoura dos animais.

Depois, Nossa Senhora e São José, ajoelharam e adoraram o Menino Jesus.

Nesta mesma hora, os anjos desceram do céu, anunciando a todos que Jesus havia nascido. Voaram pelos campos e ao redor da gruta e cantaram.

Os pastores ficaram assustados, procuraram uns aos outros e perguntaram:

- O que aconteceu?

Mas um anjo apareceu no meio deles e lhes disse:

- Não tenham medo eu venho anunciar a vocês que Jesus nasceu. É pobrezinho, está enrolado em paninhos e deitado numa manjedoura.

Os pastores, então, pegaram seus cordeirinhos, os mais bonitinhos e saíram a procura de Jesus.

Chegaram à gruta e entraram.

Os pastores viram Jesus enrolado em paninhos e deitado numa manjedoura. Ajoelharam e adoraram a Jesus.

Cada um deixou seu cordeirinho para Jesus.

Naquela hora, uma grande estrela lá dos lados do oriente, apareceu no céu.

- Fazer com os alunos a dramatização da história de Natal.



QUINBRA-CARRINHA

Encontrar a parte igual.



JESUS

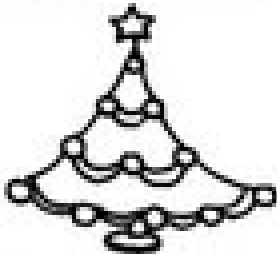

ÁRVORE

ESTRELA

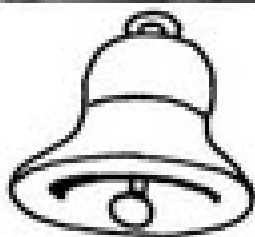

SINO

PRESENTE



QUEBRA-CABEÇA

Colar atrás cartolina, colorir e recortar.
Montar o quebra-cabeça abaixo.

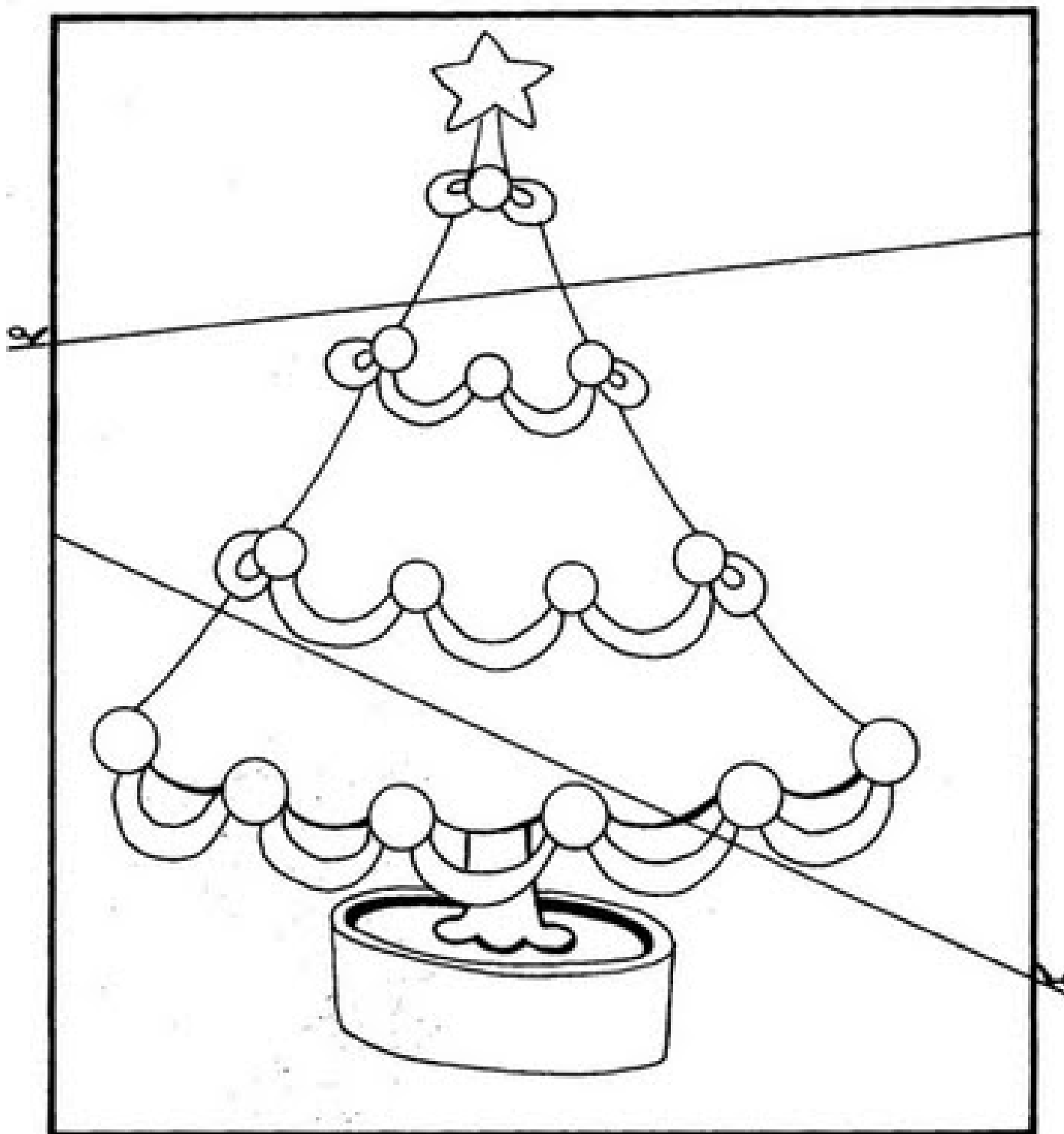

ARTES



- Passar o risco para a cartolina.
- Fazer o furo no local indicado, passar fio de naylon e pendurar na árvore de natal.
- Enfeitar com brocal, cola colorida, estrelinhas, lantejoulas.

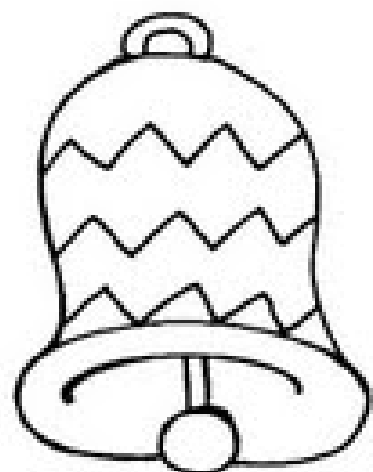
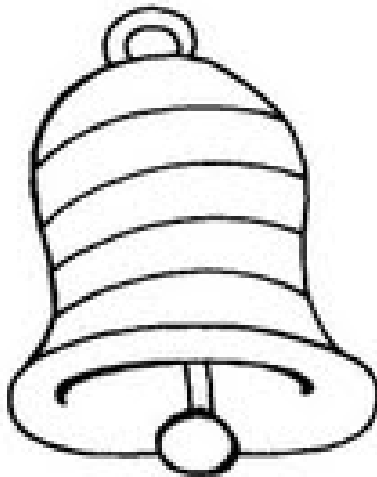
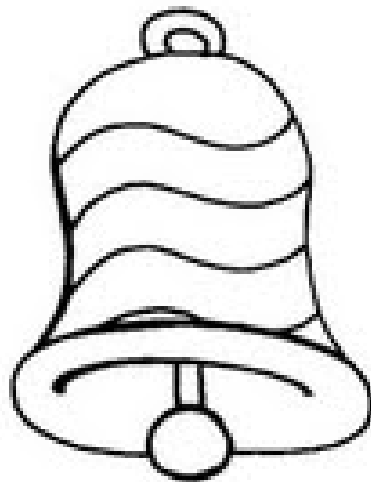
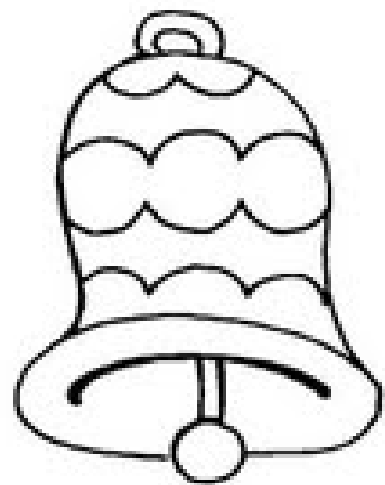
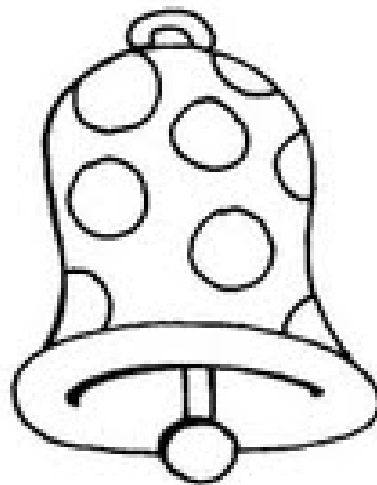
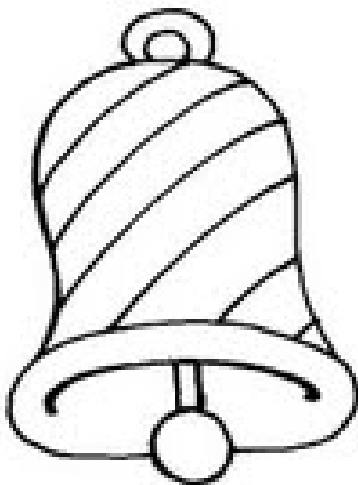

OS SININHOS

Maria de Lourdes Figueiredo

**OS SININHOS DIM - DOM - DEM
VÃO SEMPRE, SEMPRE, TOCANDO,
QUANDO O CAVALINHO, LIGEIRO
NOSSO TRENÓ VAI PUXANDO.**

- Com um copo e uma colher, fazer o barulhinho do sino
- Com coquinho cortado ao meio, fazer o ritmo do trotar do cavalo no chão.
- Ligar os pontos e depois caprichar no colorido.

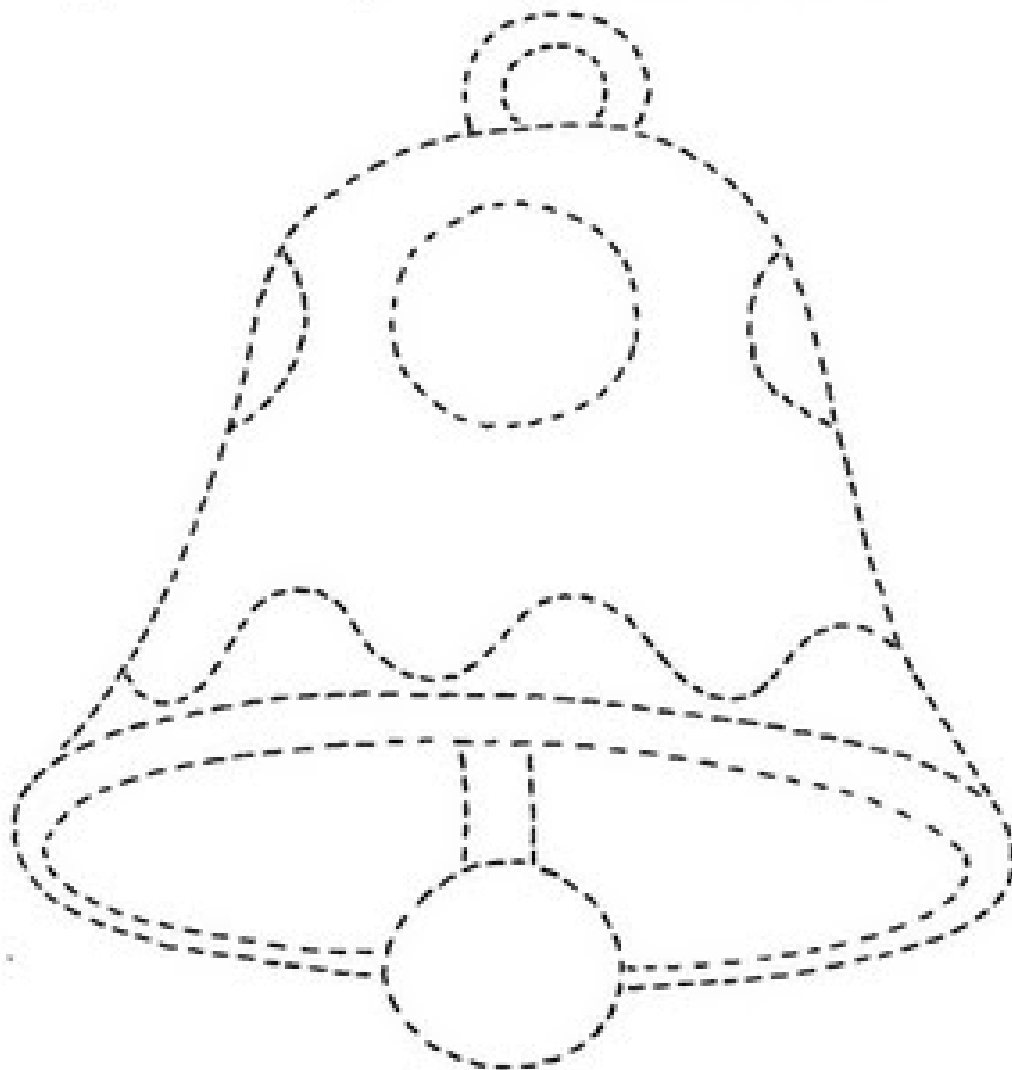

AS CORES

Regina C. Villaça Lima

O VERMELHO TEM COR DE MAÇÃ,
O VERDE, A COR DO MATO.
O AMARELO, A COR DO SOL,
O AZUL, A COR DO MAR.
E O BRANCO É TÃO LINDO!
É A COR DAS NUVENS DO CÉU,
ATÉ PARECE, UM ALGODÃO.



- Conversar com as crianças sobre as cores que predominam nos enfeites de Natal: vermelho, verde, branco.
- Fazer fichas com as cores que predominam no Natal, com o nome da cor escrita no verso.
- Trabalhar com as cores: o que tem a cor vermelha (morango - maçã - tomate - etc.), o que tem a cor verde (pêra - uva - folha - chuchu - etc.) e a cor branca (nuvem - algodão - sal - açúcar - arroz - talco - etc.).
- Montar um mural com as cores e desenhos.

MURAL DAS CORES		
VERDE	BRANCO	VERMELHO

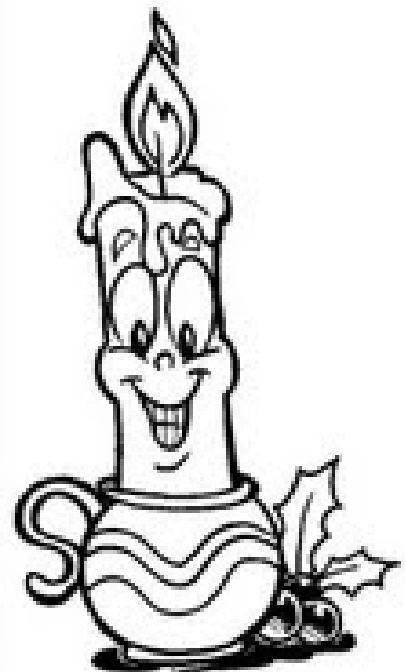

NOITE AZUL

Klaus Cavalcanti



NOITE AZUL, SEM IGUAL,
DEUS TE DÊ UM FELIZ NATAL!
NOSSO LAR ESTÁ CHEIO DE LUZ,
PAZ NA TERRA, NASCEU JESUS!

TOCAM SINOS DE NATAL,
LÁ NA CATEDRAL
POR MEU LAR QUE É MEU AMOR
VOU PEDIR AO SENHOR!

Encontrar as palavras Jesus no diagrama abaixo:

J	E	S	U	S
E	A	U	E	I
S	J	E	U	A
U	E	U	I	E
S	E	O	E	O



Quantas vezes a palavra Jesus apareceu?

- Completar as letras que faltam.



N	A	T	A	L
N		T		L
	A		A	

- Conversar na rodinha sobre o que elas querem de presente de Papai Noel.
- Alguém da escola poderá vestir-se de Papai Noel e as crianças poderão fazer o seu pedido e entrevistá-lo.

Ajudar a estrela de Belém a chegar onde está Jesus.

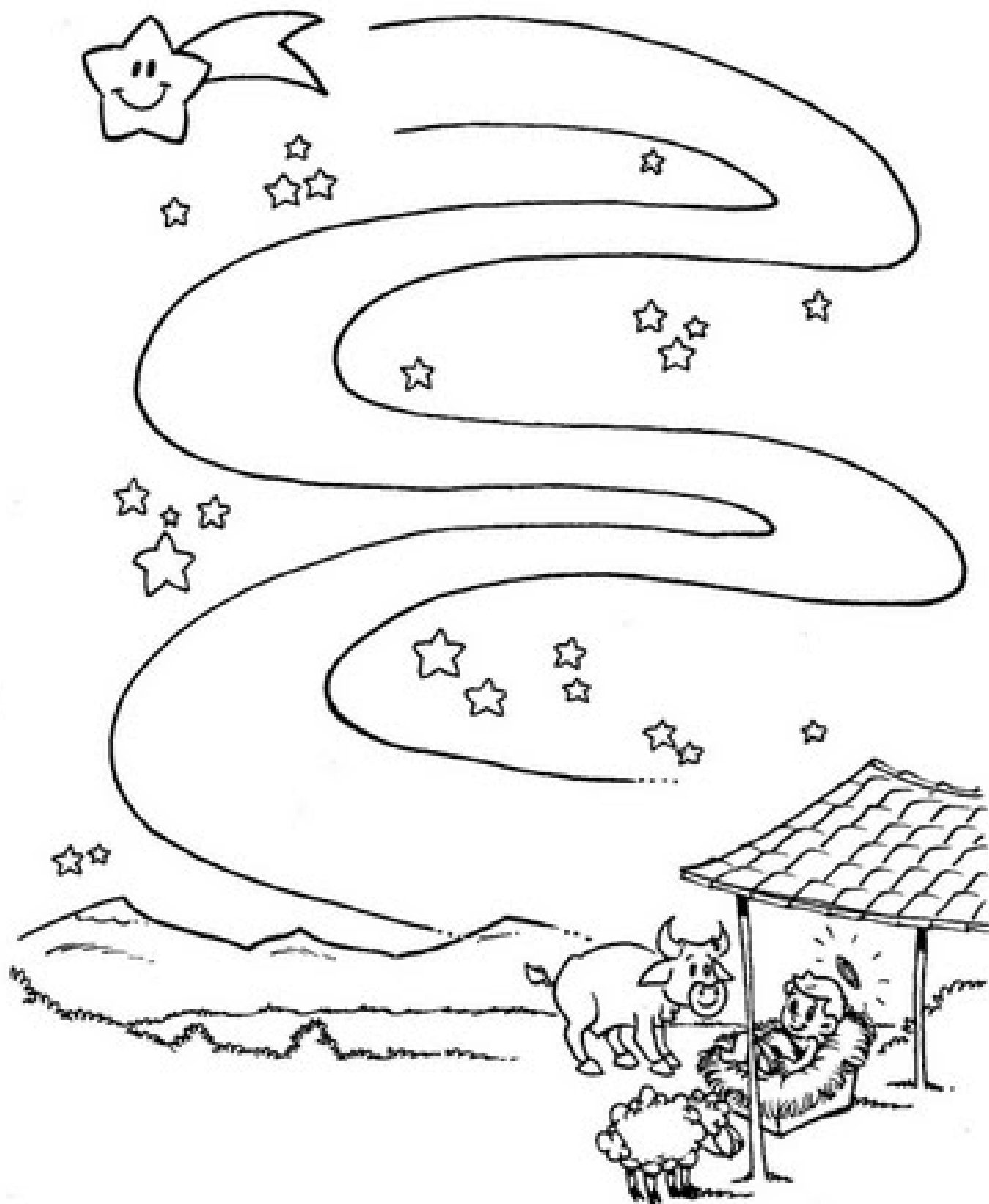

- Papai Noel vai fazer vários caminhos até chegar em sua casa.
- Ajudar a levar o Papai Noel sem esbarrar nos limites dos caminhos usando lápis de cor vermelho.

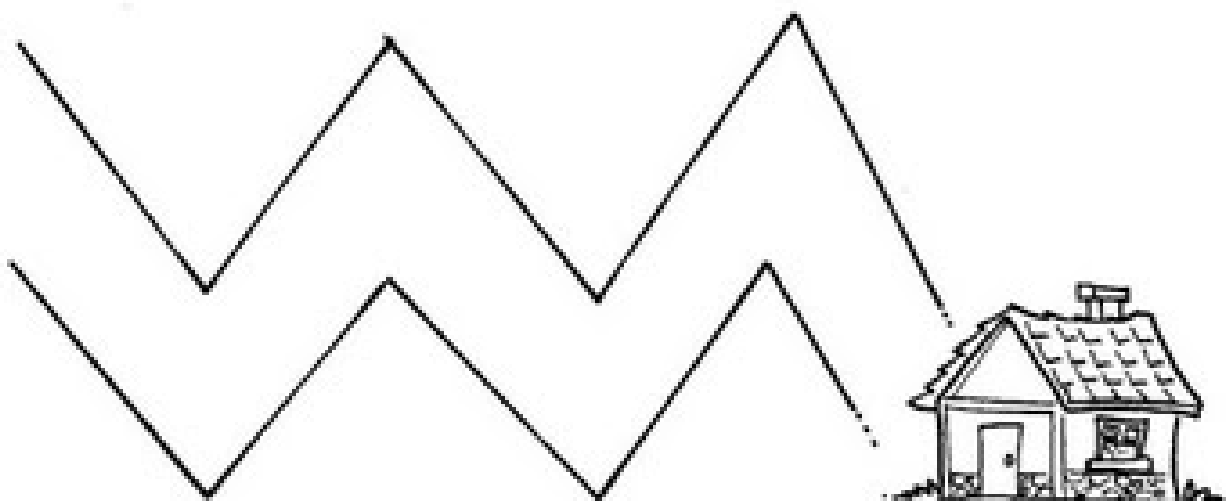
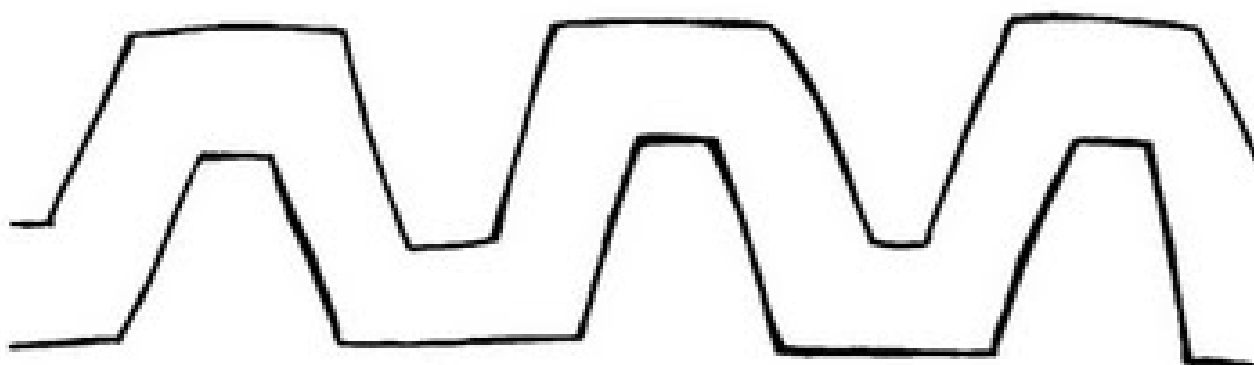
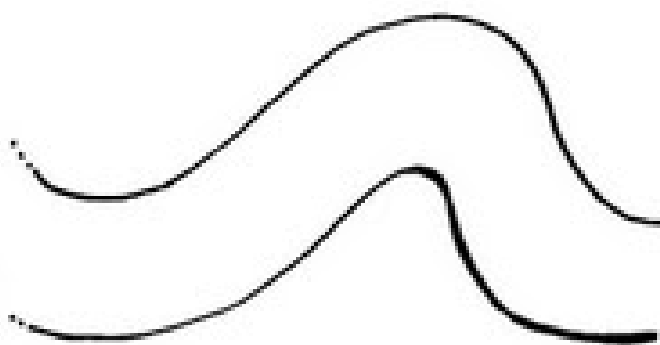

- Ligar os elementos iguais e depois colorir.



- Colorir o anjinho que está em cima da nuvem.

- Circular com barbante o anjo que está embaixo da nuvem.

- Colar algodão na nuvem.



- Prestar atenção e colorir com lápis azul o elemento que é diferente nas seqüências abaixo.

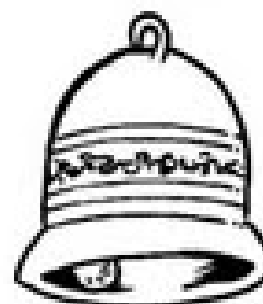
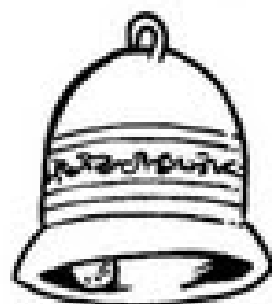
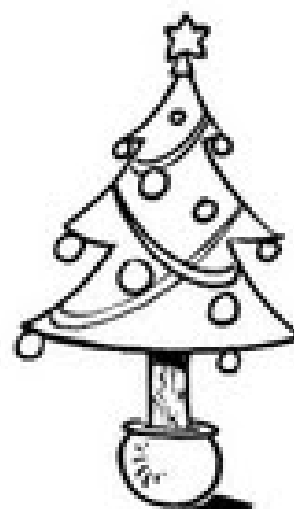
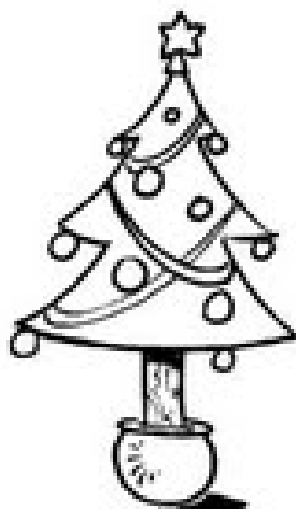
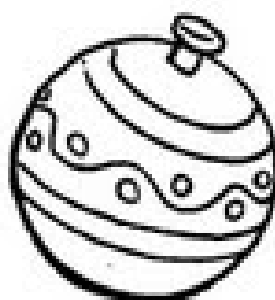
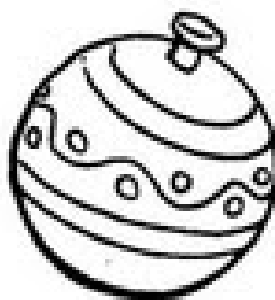

MÁSCARA DO PAPAI NOEL

Como fazer:

- Passar o risco do molde para a cartolina. Colar algodão na barba e bigode, pintar com cola colorida ou guache no gorro. Enfeitar os detalhes com farinha colorida ou brocal. Dar um furo no lugar indicado. Passar elástico lastéx para fixar no rosto da criança.



CARTÕES DE NATAL

De que vamos precisar:

cartolina ou papel cartão, algodão, tinta guache, bolinhas de isopor ou de Natal, vários tamanhos, linha grossa, brocal, cola.

Como fazer:

- Recortar os moldes em cartolina.
- Dar para as crianças tinta guache de preferência vermelho e preto para pintar.
- No alto do cano da bota e da barba do Papai Noel colar algodão.
- Enfeitar com brocal ou purpurina.

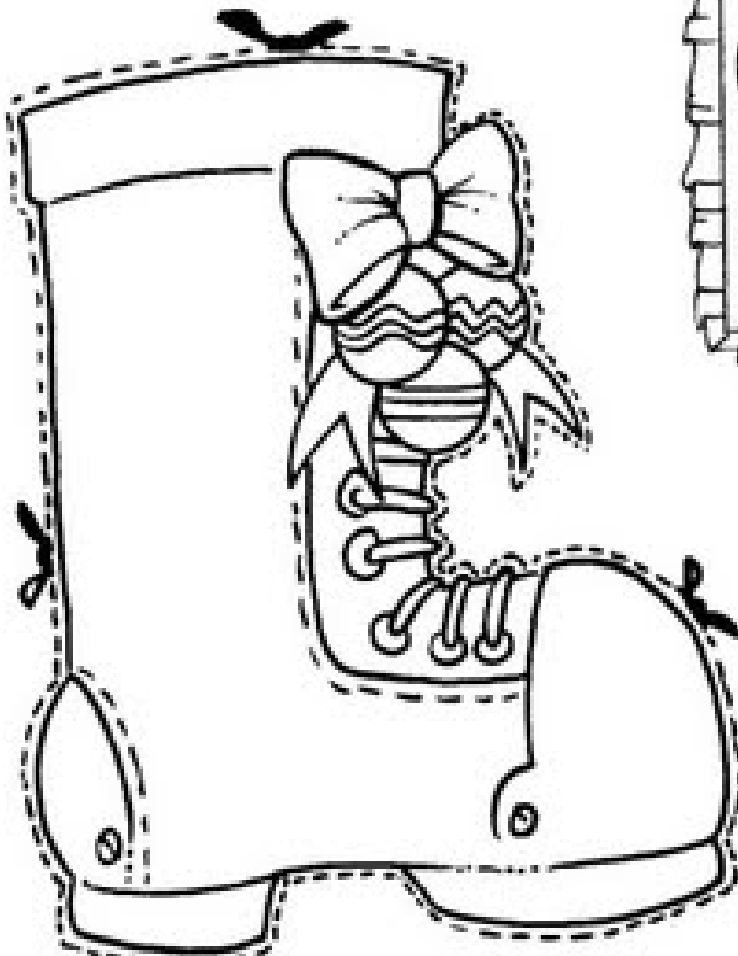

SUGESTÕES PARA A FESTA DO NATAL

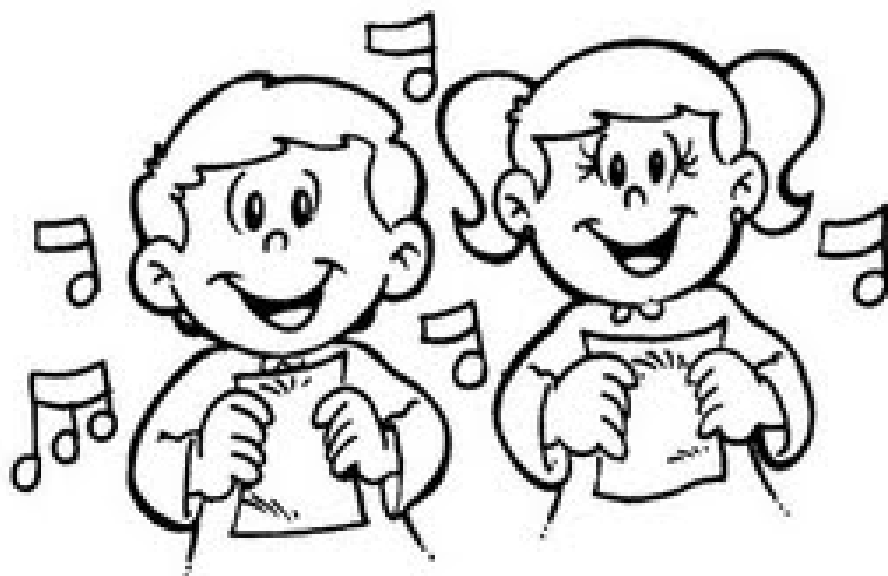

- Com as músicas do Projeto Natal. O professor pode: ensaiar coral com as crianças, dramatizar o nascimento do Menino Jesus, fazer teatrinho com histórias ligadas ao Natal, número de dança.
- Na festa de Natal as crianças podem fazer exposição dos trabalhos artísticos ligadas ao Projeto Natal.
- Deve ser escolhido um professor ou um pai de aluno para fazer o papel do Papai Noel para fazer a distribuição dos presentes ou sacolas de lembrancinhas.
- Deve-se ornamentar uma cadeira para o Papai Noel conversar com as crianças, pegando-as no colo. Ouvir os números musicais e artísticos preparados para este momento.
- Papai Noel pode falar e dar conselhos para a garotada.
- No final da festa o Papai Noel deve se despedir das crianças.
- A escola neste momento deve colocar uma música de fundo, para dar mais magia a este momento tão especial para as crianças.
- Fica a cargo da escola o comparecimento dos familiares na festa de Natal. Neste caso a turma deve confeccionar convites.

Aluno(a):

DOBRADURAS: SINO DE BELÉMI

1- Recorte um círculo.

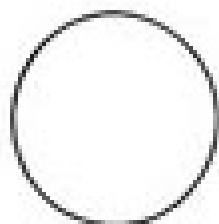

2- Dobre-o ao meio.



3- Dobre novamente e vinque.



4- Junte as pontas ao meio.

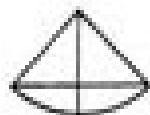

5- Junte as pontas laterais.



6- Dobre a ponta de cima.



7- Vire a dobradura e cole um círculo menor.



Agora, é só presentear alguém.

Aluno(a):

ÁRVORE DE NATAL!

1- Recorte 2 círculos do mesmo tamanho.

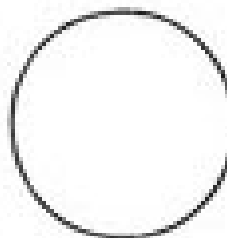

2- Dobre-os ao meio.



3- Dobre ao meio novamente.

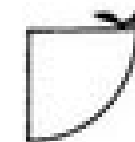
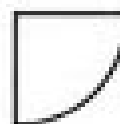

4- Separe as duas partes com um corte na lateral.

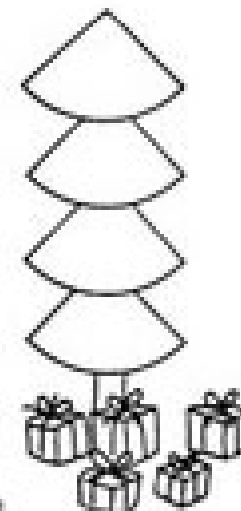

5- Agora, é só montar a árvore.

Aluno(a):

RECADINHOS NATALINOS:

 FELIZ NATALI	 FELIZ NATALI
 FELIZ NATALI	 FELIZ NATALI
 FELIZ NATALI	 FELIZ NATALI
 FELIZ NATALI	 FELIZ NATALI

Aluno(a):

BRINCADEIRAS QUE EDUCAM

"UM PRESENTE PARA VOCÊ!"

MATERIAL NECESSÁRIO:

- Caixas ou embalagens para presentes;
- Papéis para presentes;
- Fitas;
- Durex;
- Árvore de Natal (se possível).

EXECUÇÃO:

Enfeitar a árvore de Natal e colocar, nos pés da árvore, os presentes embrulhados.

Cada criança, ao preparar o seu presente, desenhará, numa folha de papel, o que gostaria de presentear e guardará a folha dentro da embalagem.

Os presentes serão numerados. Far-se-á um sorteio e cada criança irá procurar o seu respectivo número.

As crianças desembrulham os presentes e abraçam o coleguinha que o "presenteou".



Aluno(a):

MONTE A HISTÓRIA!

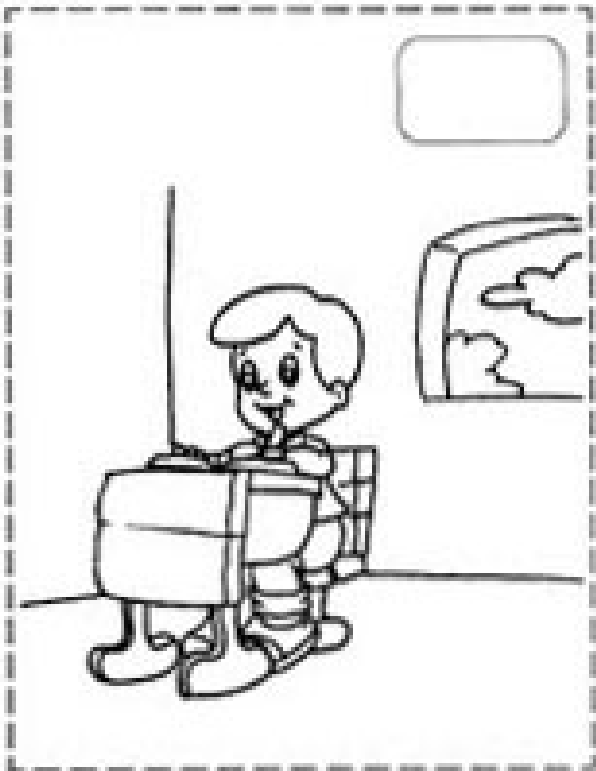

FELIZ NATALI
(25 de Dezembro)

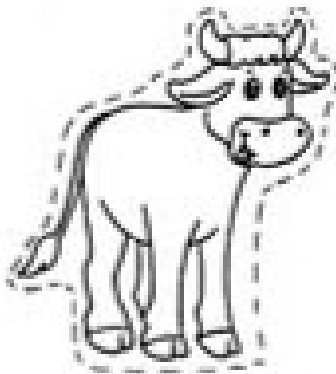
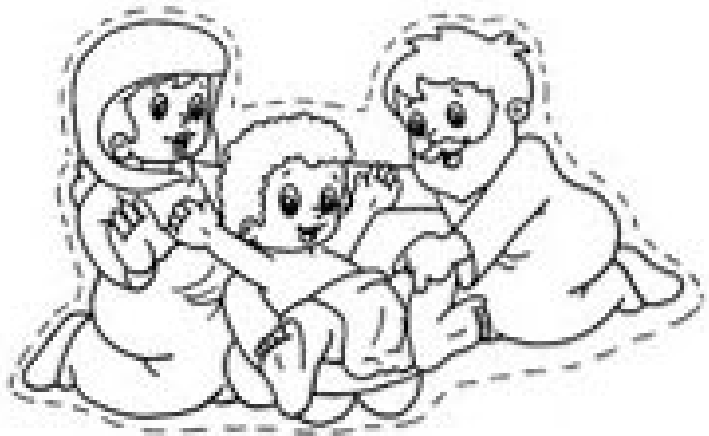
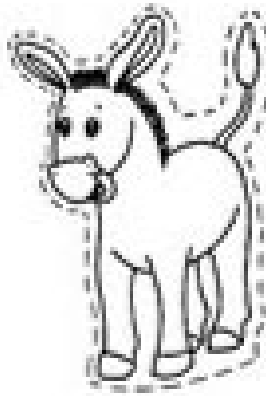

Aluno(a):

Aluno(a):

**DESENHE O PRESENTE QUE VOCÊ
QUER GANHAR NESTE NATAL:**



Aluno(a):

ADORO GANHAR PRESENTES!



Aluno(a):

QUANTOS ENFEITES!



Aluno(a):

VEJA O PAPAÍ NOEL!



Aluno(a):

"MEU ALBINHO DO NATALI!"



Aluno(a):

VAMOS COMPLETAR A ÁRVORE?



Aluno(a):

DEDOCHES PARA TEATRINHO:

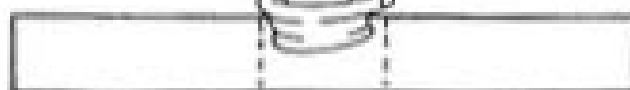

Aluno(a):

**PINTE SOMENTE OS OBJETOS
QUE SÃO MAIS COMUNS
NO SEU NATAL:**



Aluno(a):

**POESIA:
É NATAL!**

(Carmem Lúcia F. Vaz)

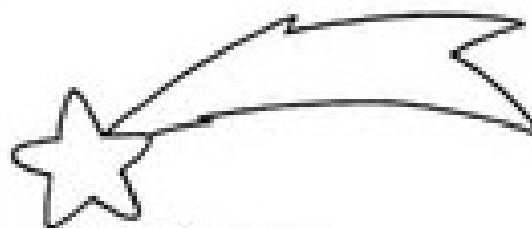

**É NATAL...
TEMPO DE LUZ.
PRESÉPIO ENFEITADO
ESPERA O MENINO JESUS!**

**OLHO PRO CÉU
E VEJO UMA ESTRELA
[CADENTE.
PERGUNTO AO PAPAÍ NOEL
ONDE ESTÁ O MEU
[PRESENTE?**



Aluno(a):

FELIZ NATALI!
(25 de Dezembro)

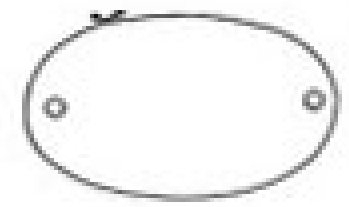
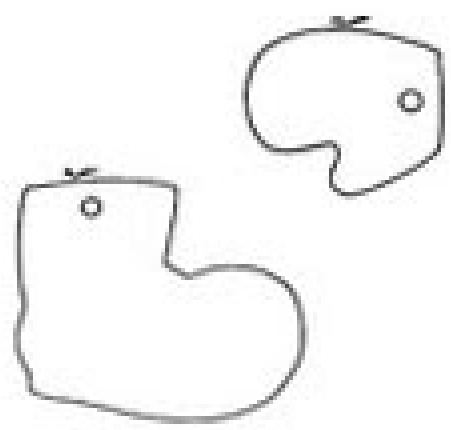
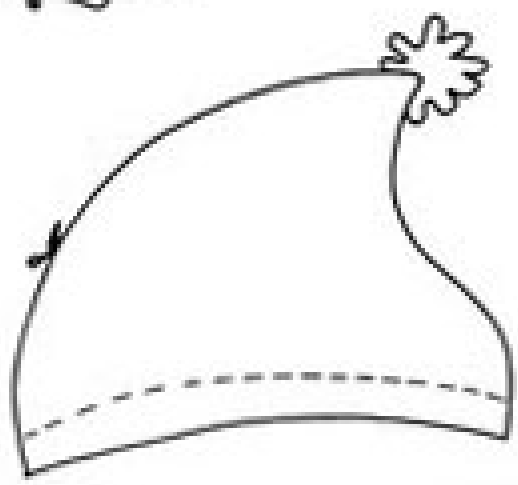
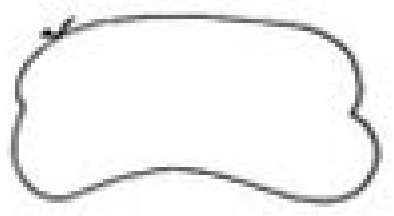
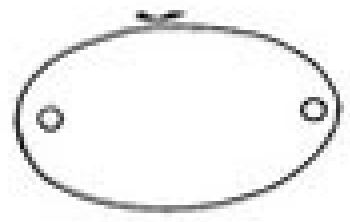
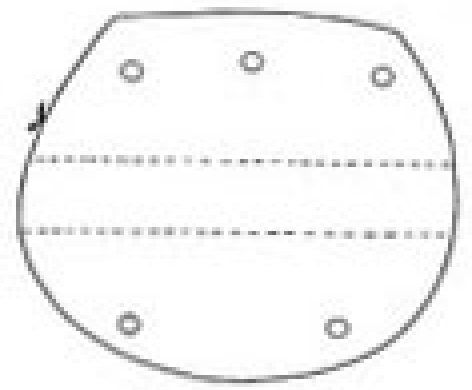
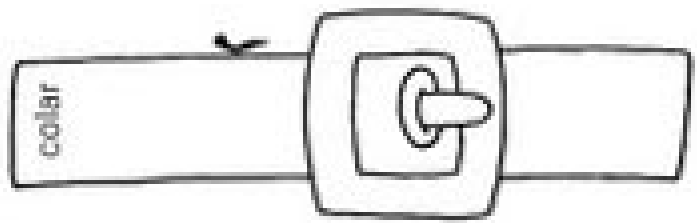
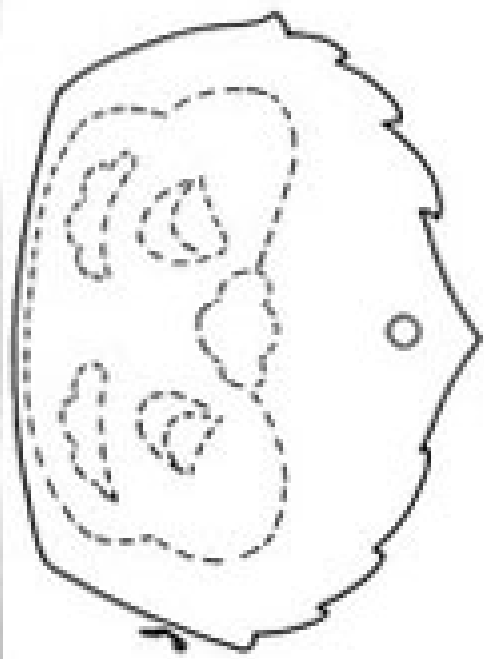

A) LEITURA:

O presente

O presente de Natal é uma tradição inspirada na visita dos reis magos ao Menino Jesus.

Os reis magos: Melchior, Gaspar e Baltasar vieram do Oriente para adorar o Menino Jesus e trouxeram-lhe presentes: ouro, incenso e mirra.

E Deus nos deu o maior e melhor de todos os presentes: Jesus Cristo.

2) RESPONDA:

a) O presente de Natal é uma tradição inspirada em que?

b) Que presentes os reis magos levaram para o Menino Jesus?





BO _____

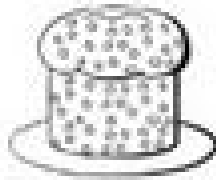

PANETO _____

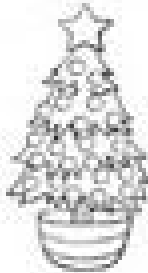

ÁRVO _____



VE _____



ESTRE _____



PRESEN _____



SI _____

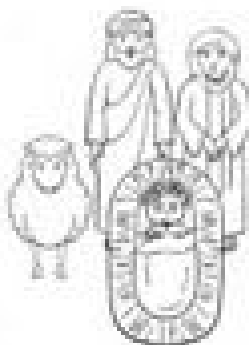

PRESÉPI _____

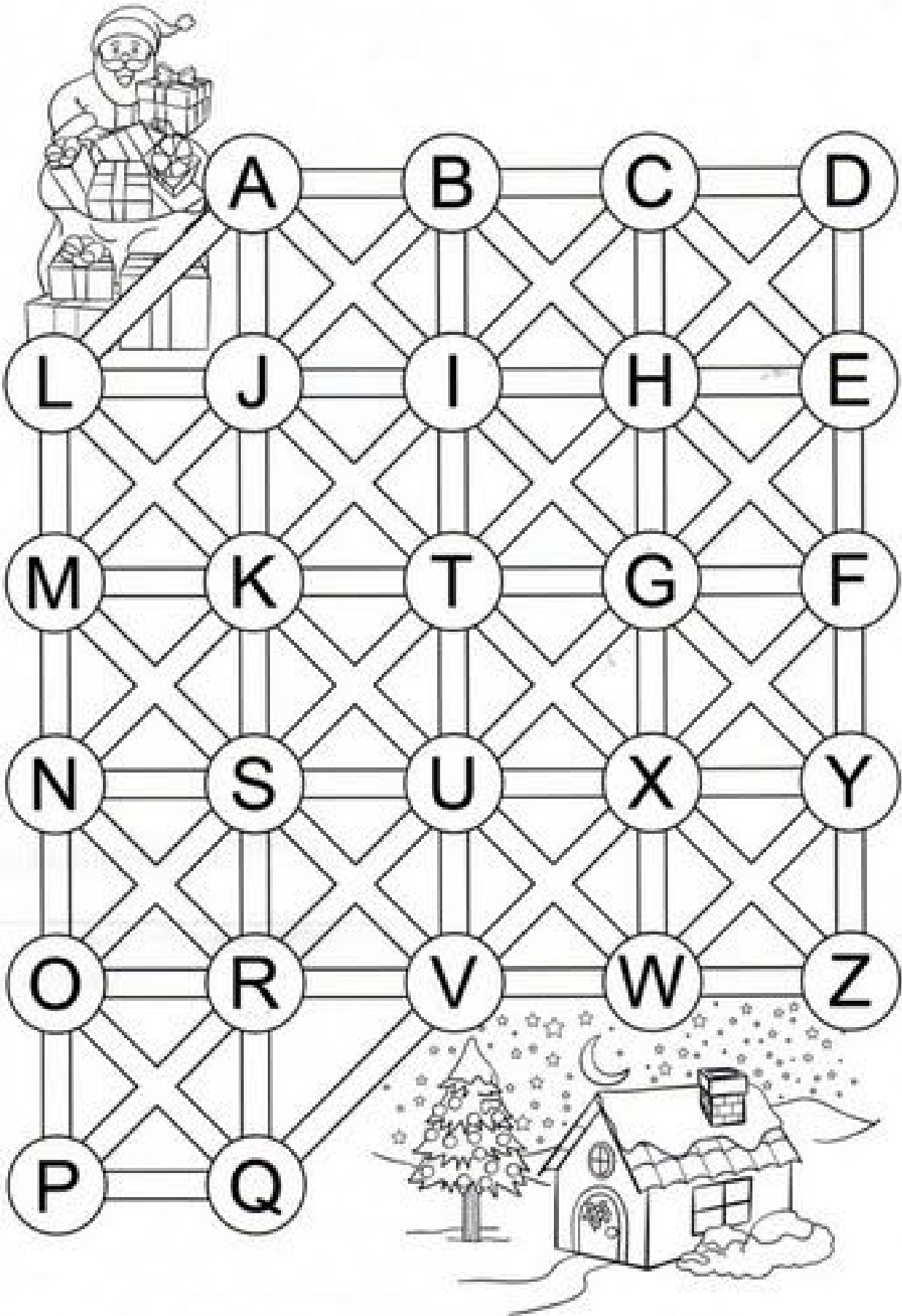

MODELOS DE CARTÕES

Que a humanidade aprenda a grande lição de humildade dada pelo Deus-Menino.
_ Natal, festa de amor!
Que o mundo tenha mais amor e menos egoísmo.

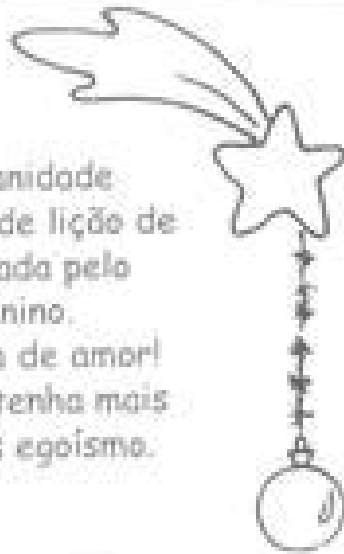

Que o espírito de Natal perdure por todo o ano nos corações dos homens.



Que as luzes do Natal continuem sempre acesas nos corações de cada um de nós.



Que os presentes simbolizem a grandiosidade da fé cristã e do amor ao próximo.



Que as alegrias do Natal sejam o reflexo do verdadeiro amor ensinado pelo Deus-Menino.



Deus-Menino nasceu da simplicidade de uma manjedoura. Sejamos simples e sinceros!



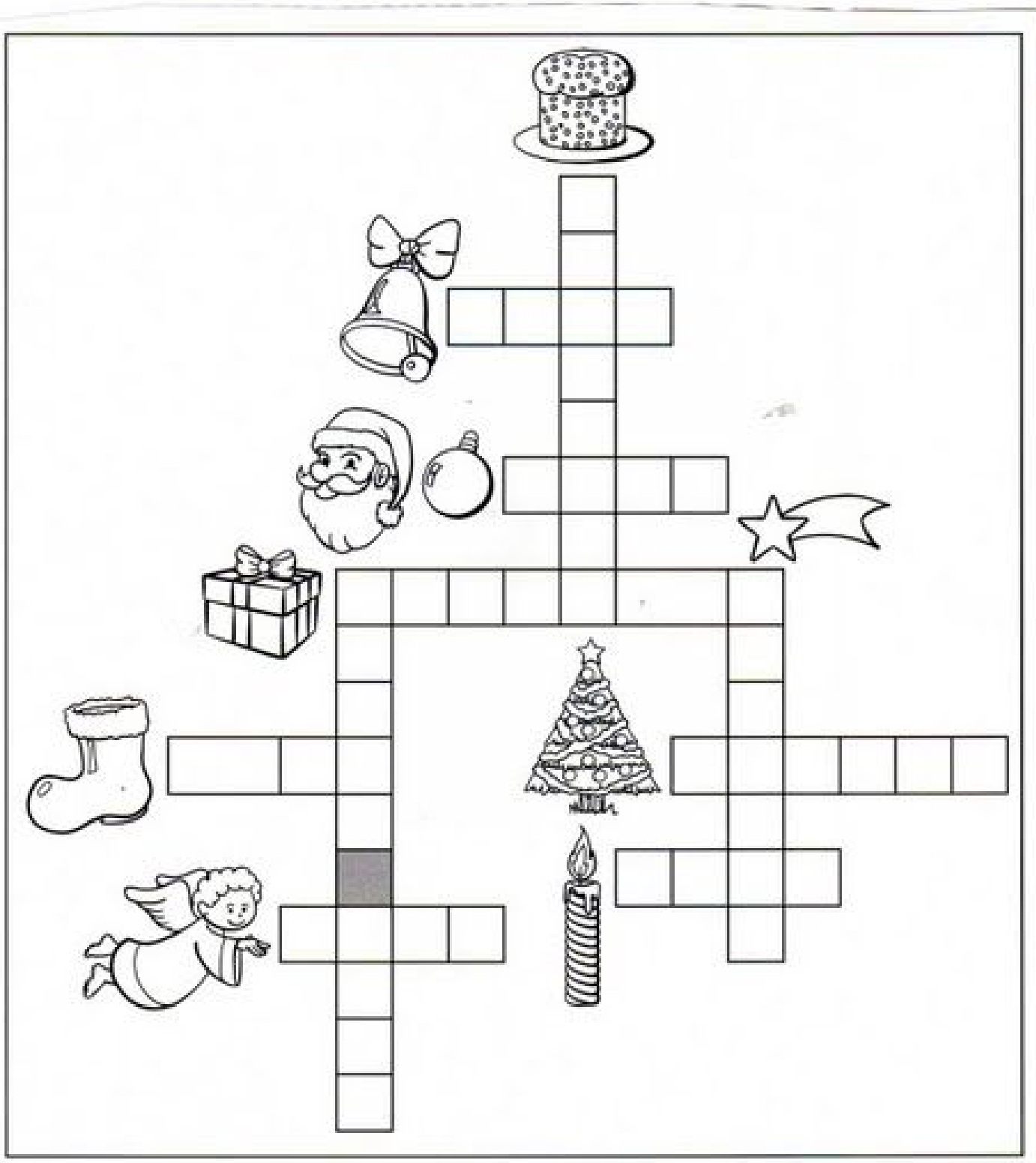



Contagem para o Natal!
Vamos colorir e
completar cada dia?

CALENDÁRIO NATALINO

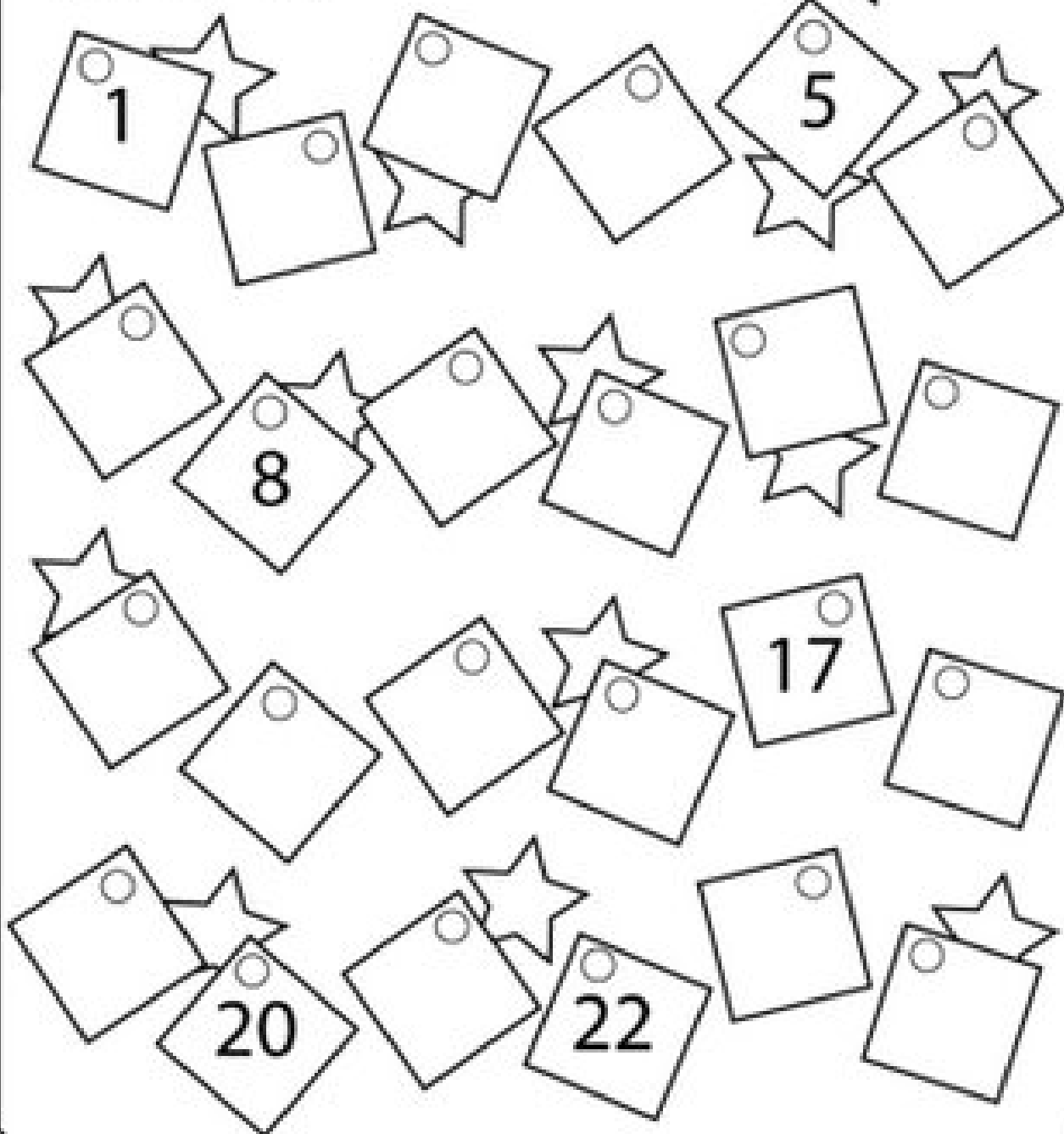

- Completar:

HOJE, A É .

JUNTOS E .

VAMOS À , FELIZES A .

AO SOAR O , SINO .

VAI O MENINO NOS .



- Completar o quadro abaixo:

PALAVRA	Nº de vogais	Nº de consoantes	Total de letras	1ª letra	Última letra
CAPELA					
PEQUENINO					
ABENÇOAR					
LAR					
DEUS					

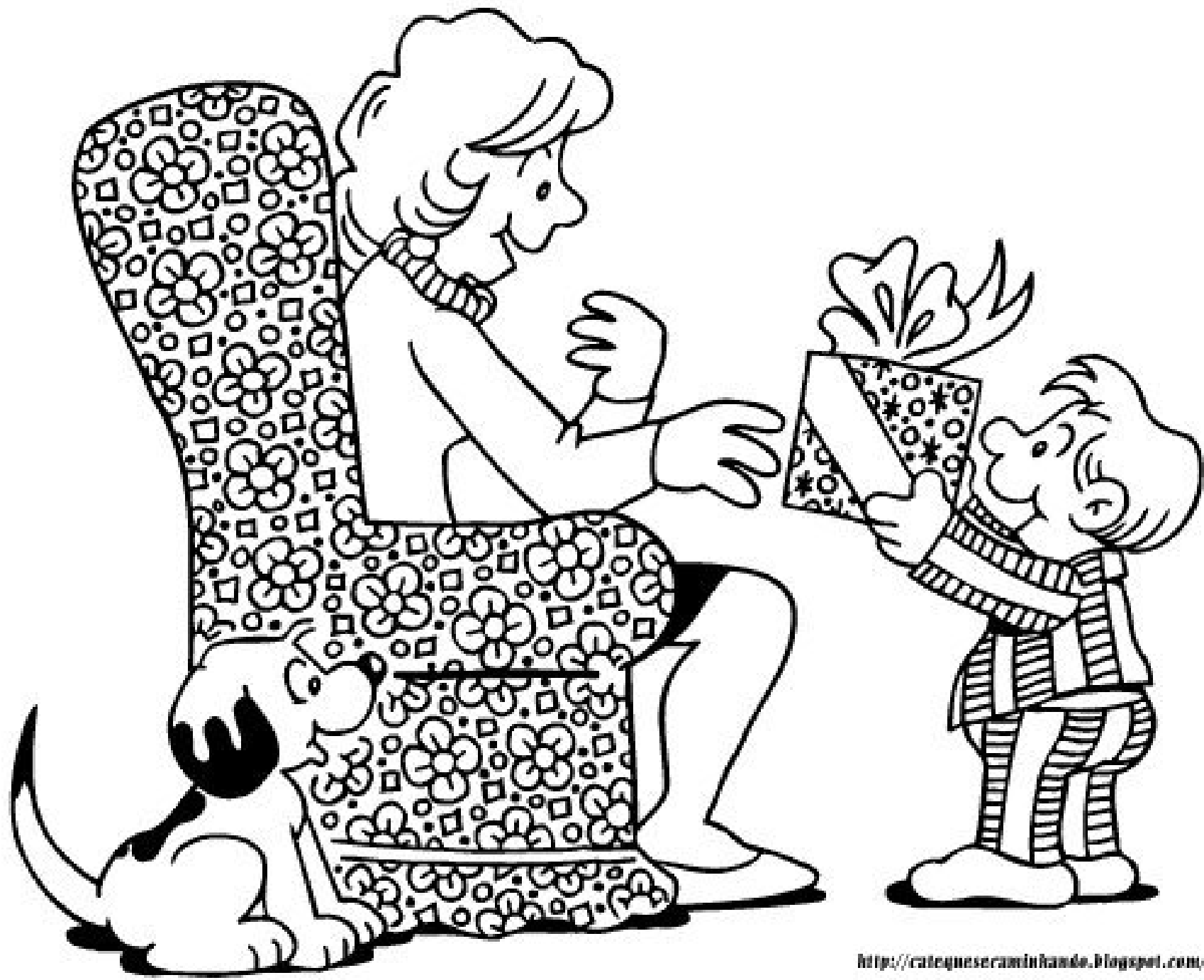





PINTE SEUS ENFEITES DE NATAL





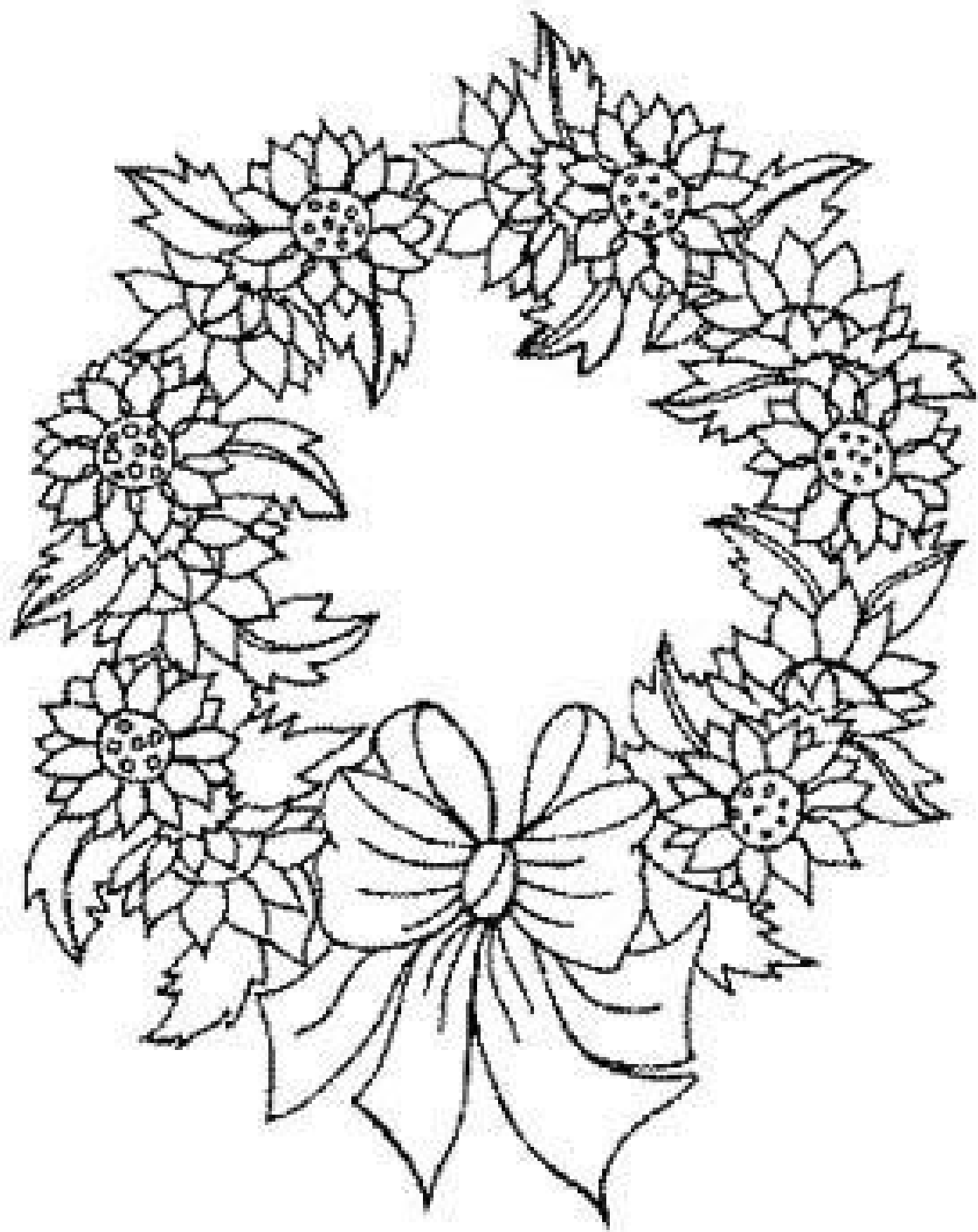

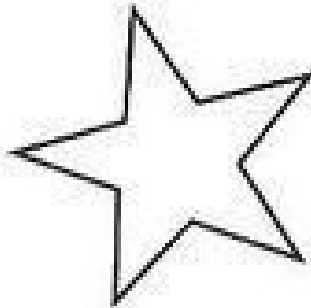
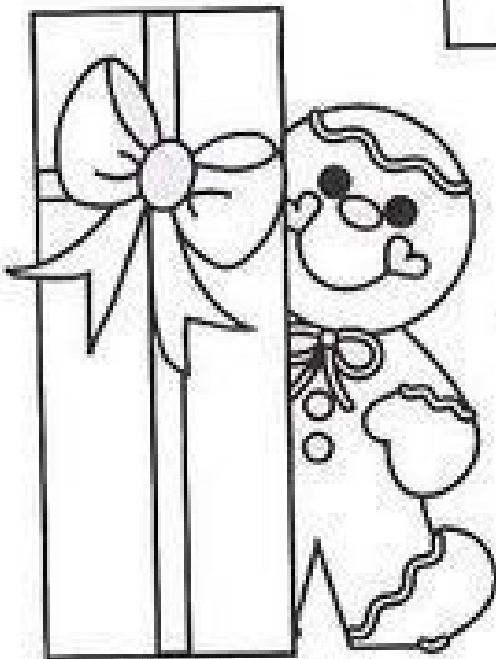
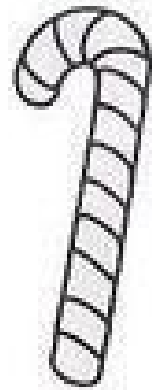
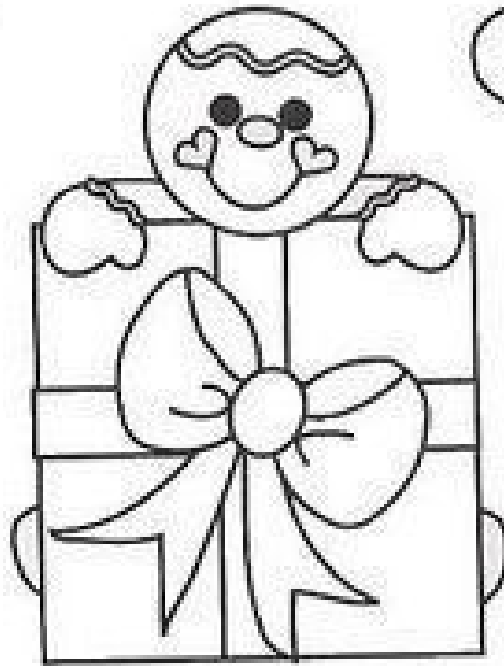
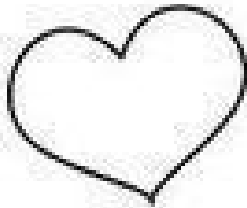
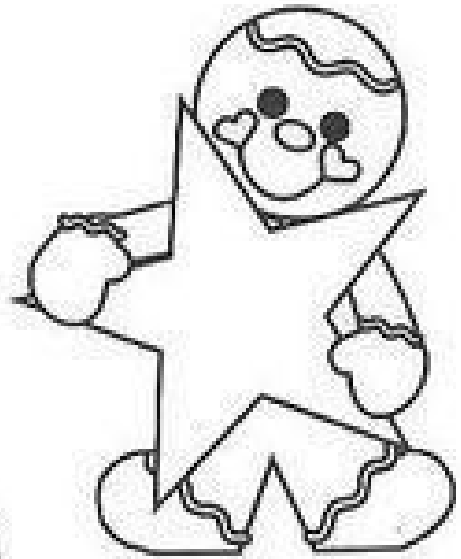
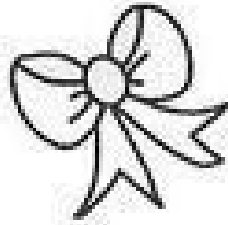





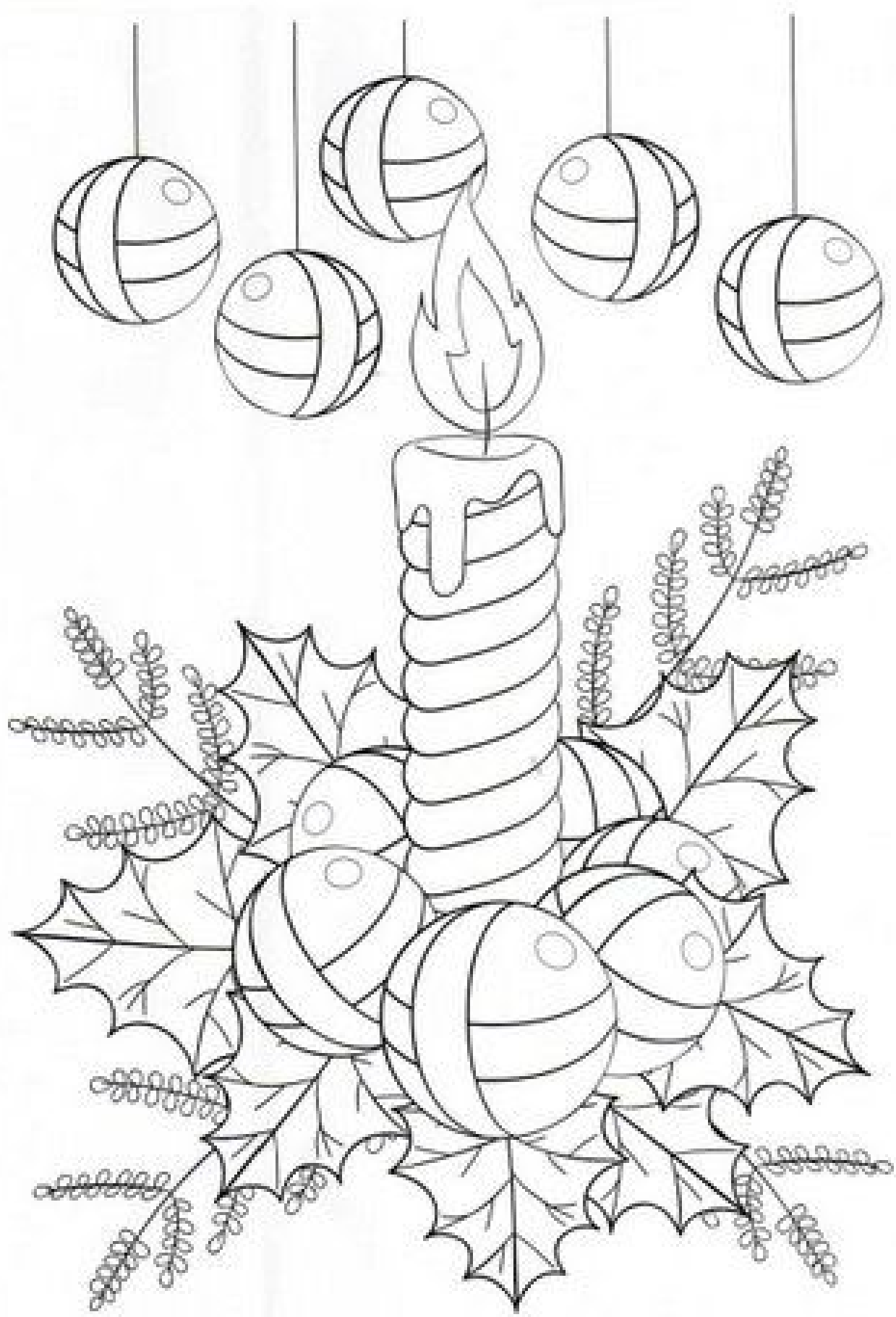

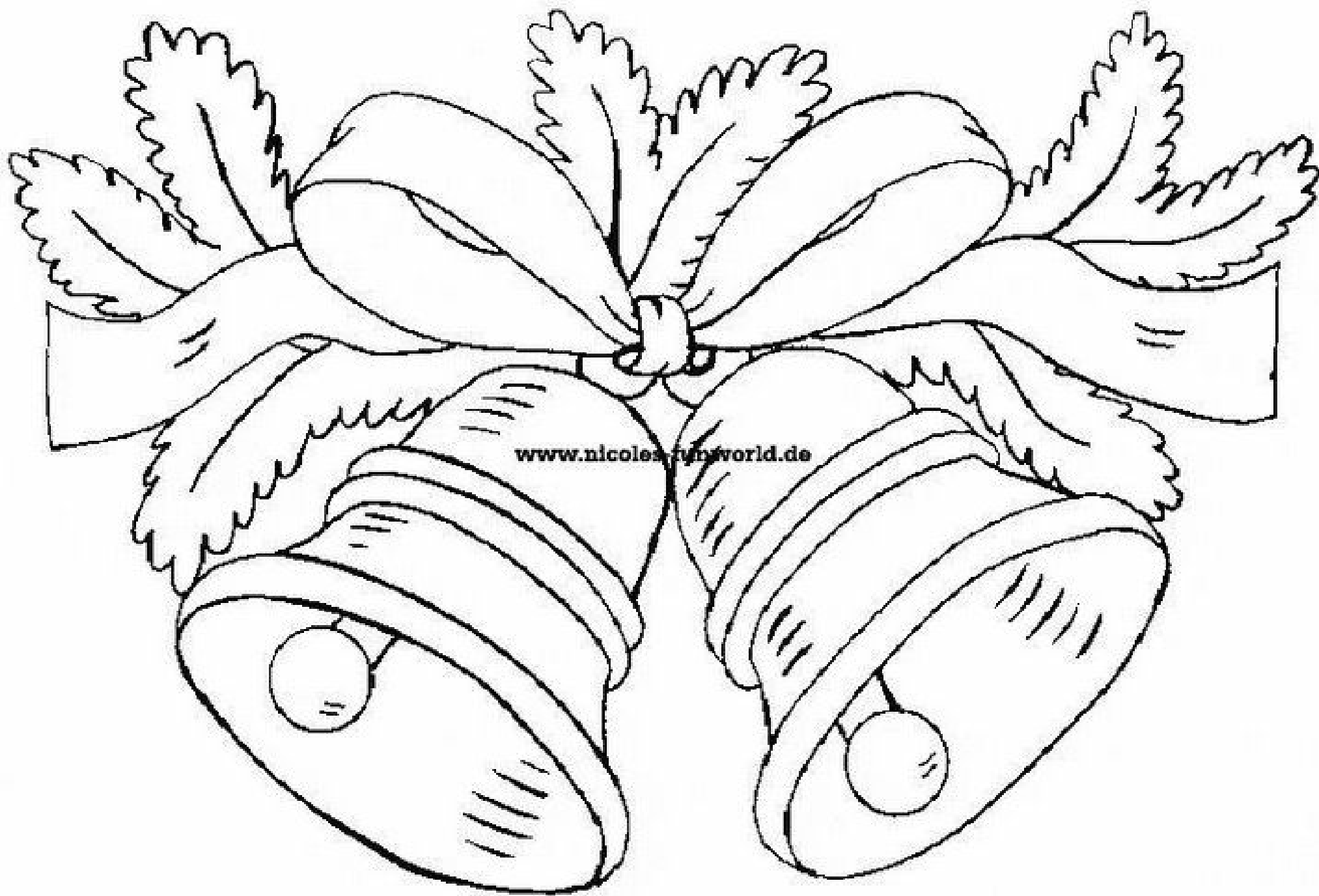





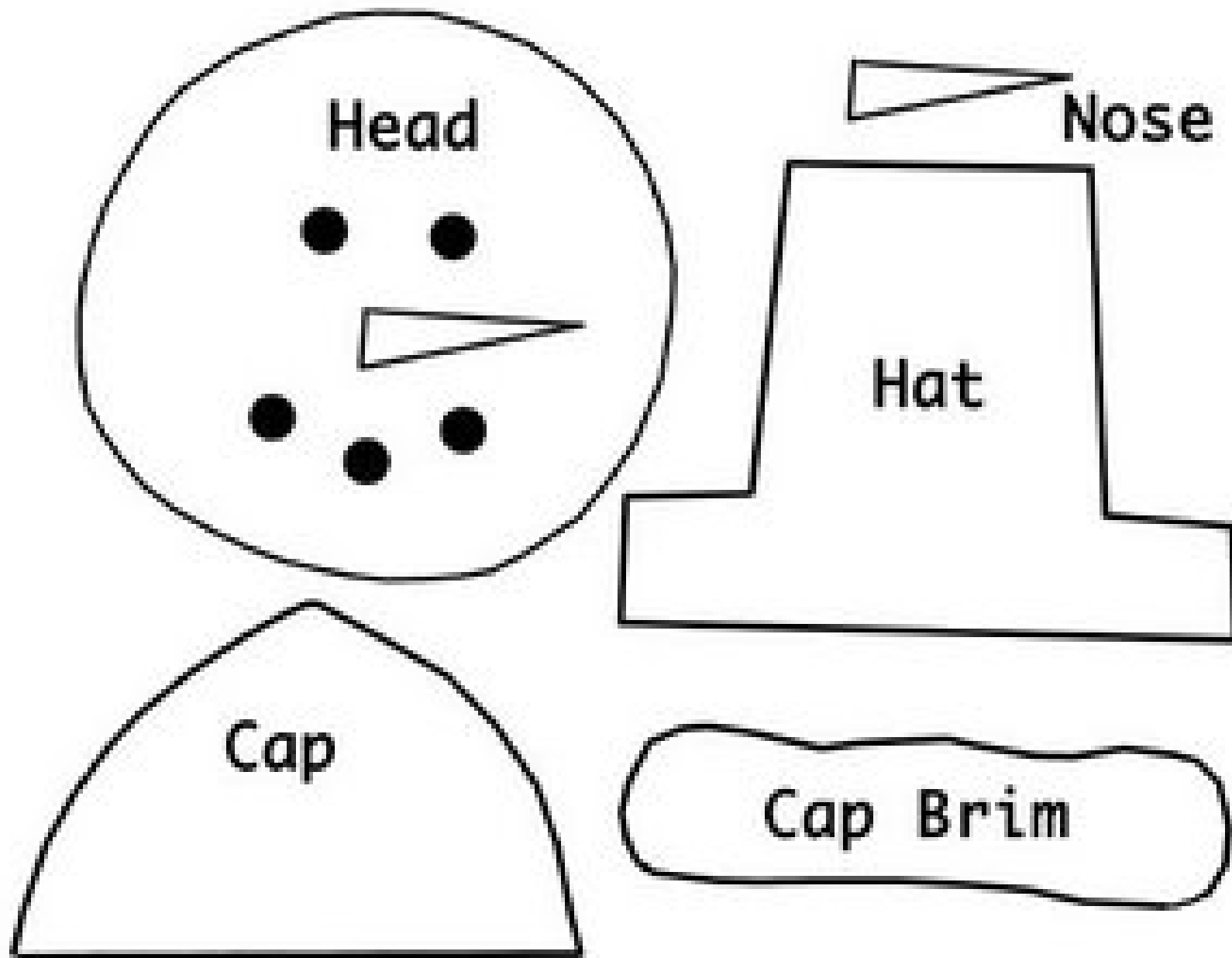

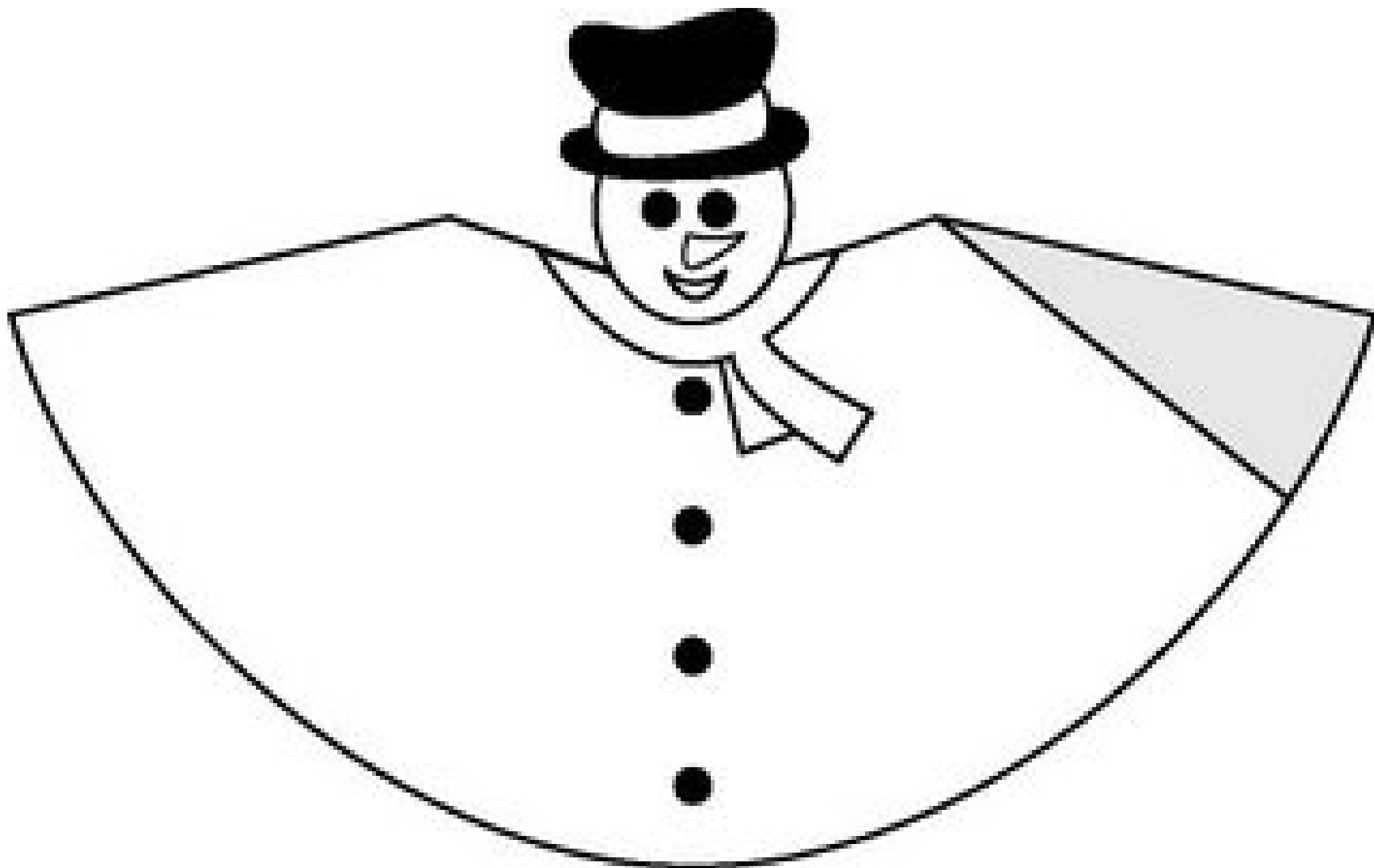

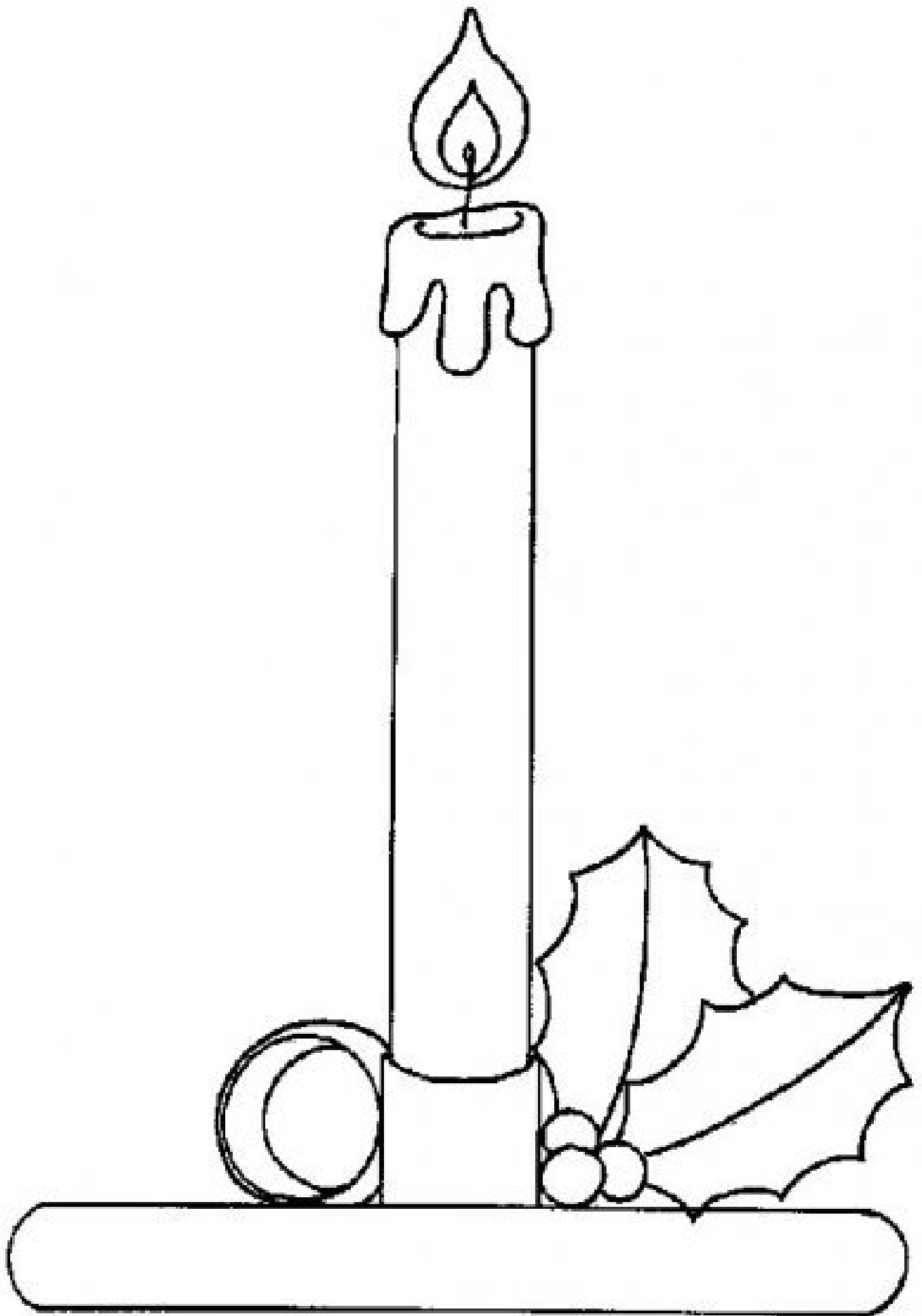

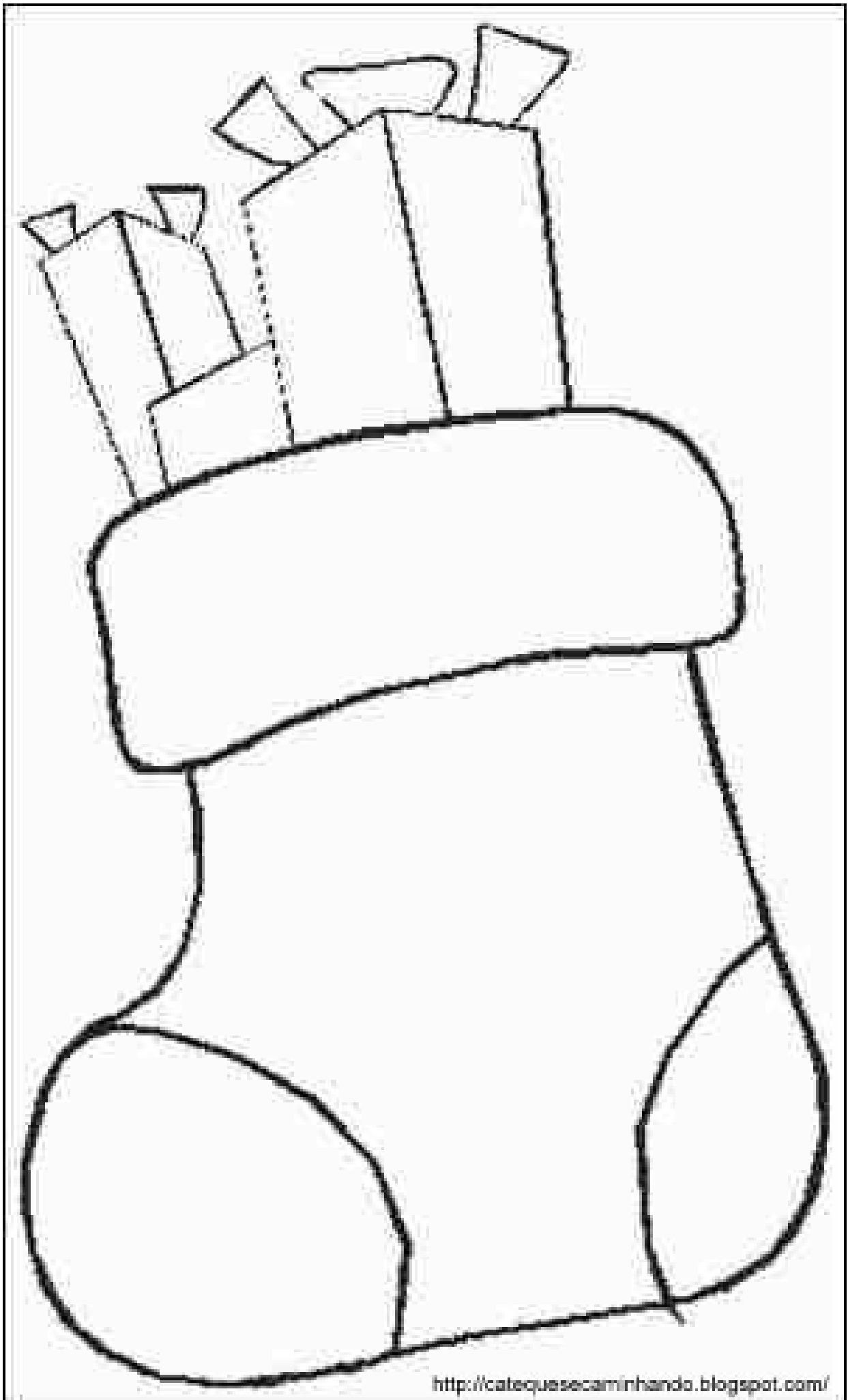



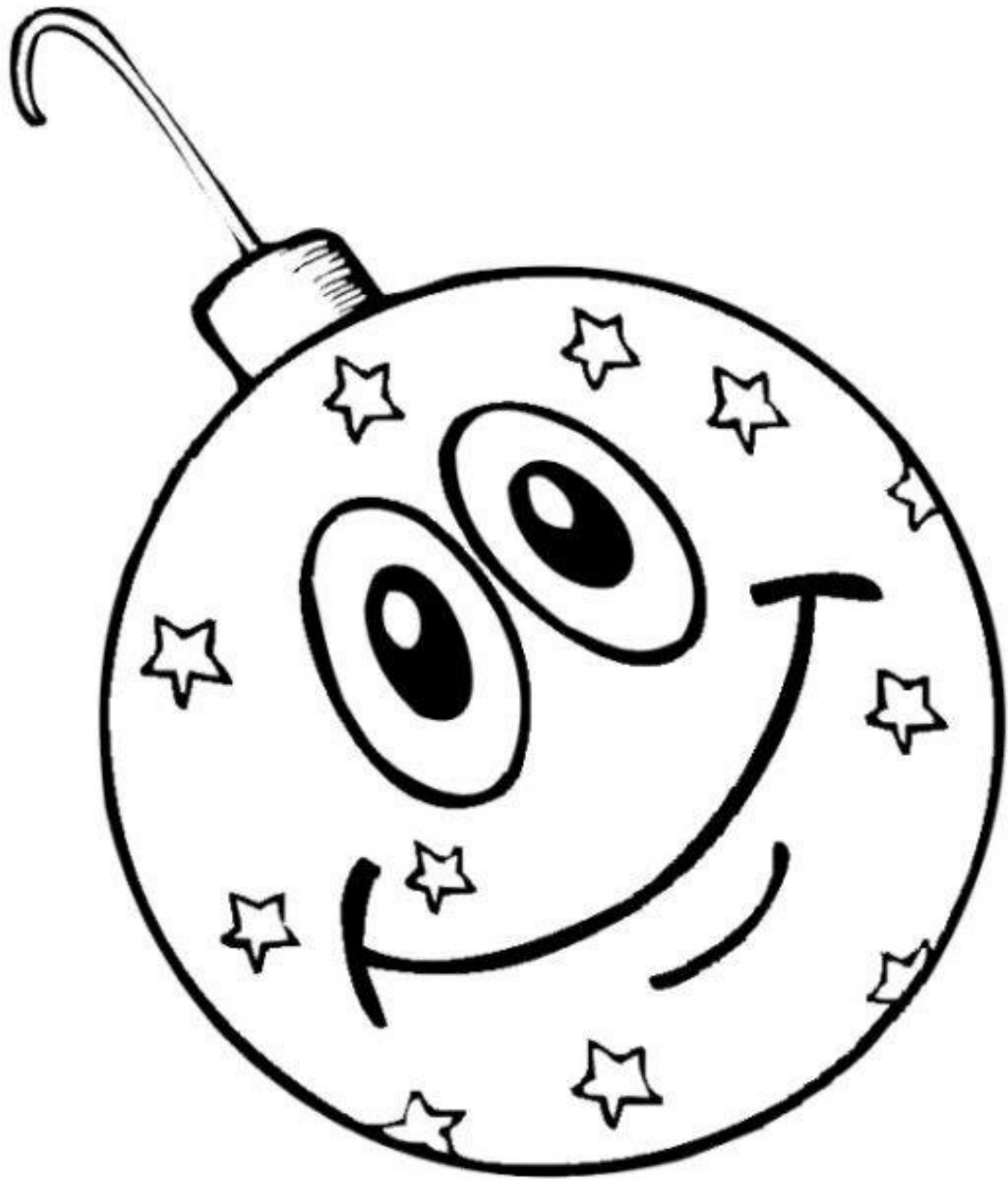

<http://catequesecaminhaudo.blogspot.com/>

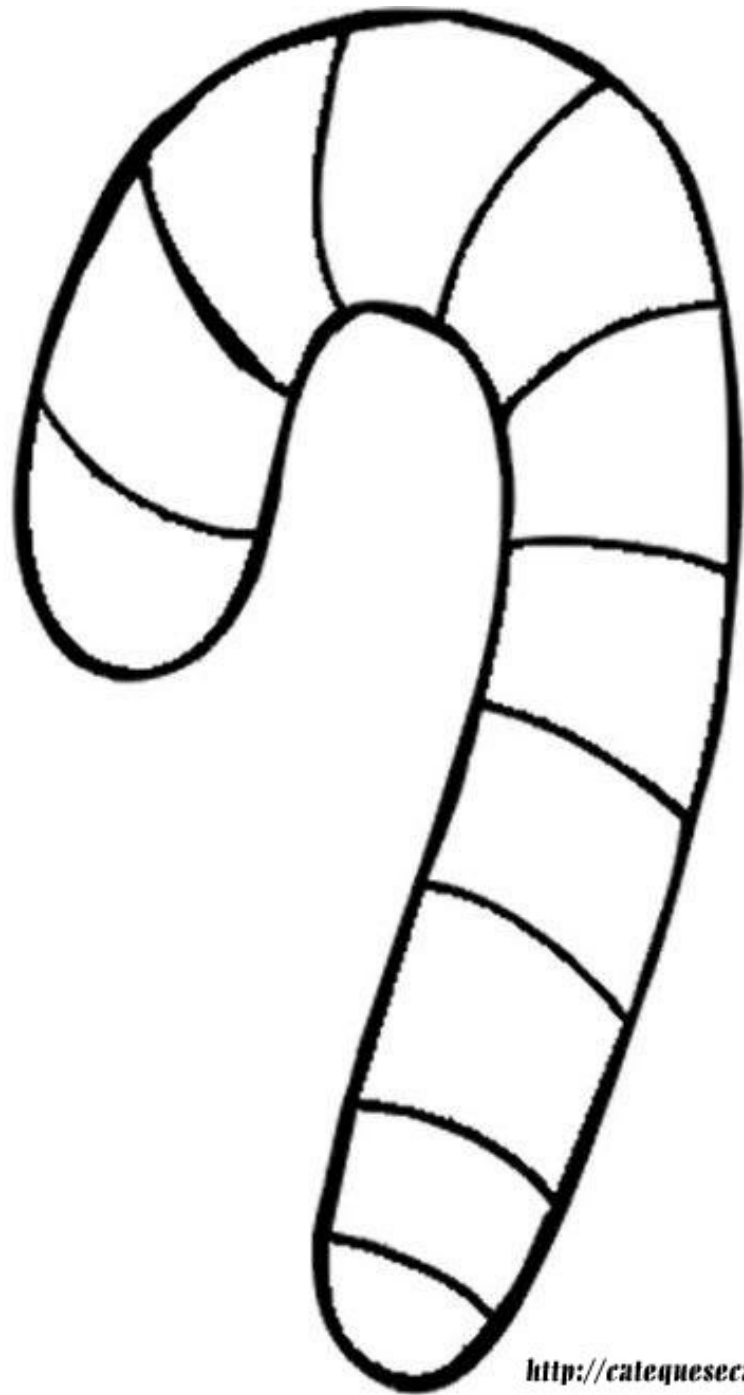

<http://catequesecaminhando.blogspot.com/>

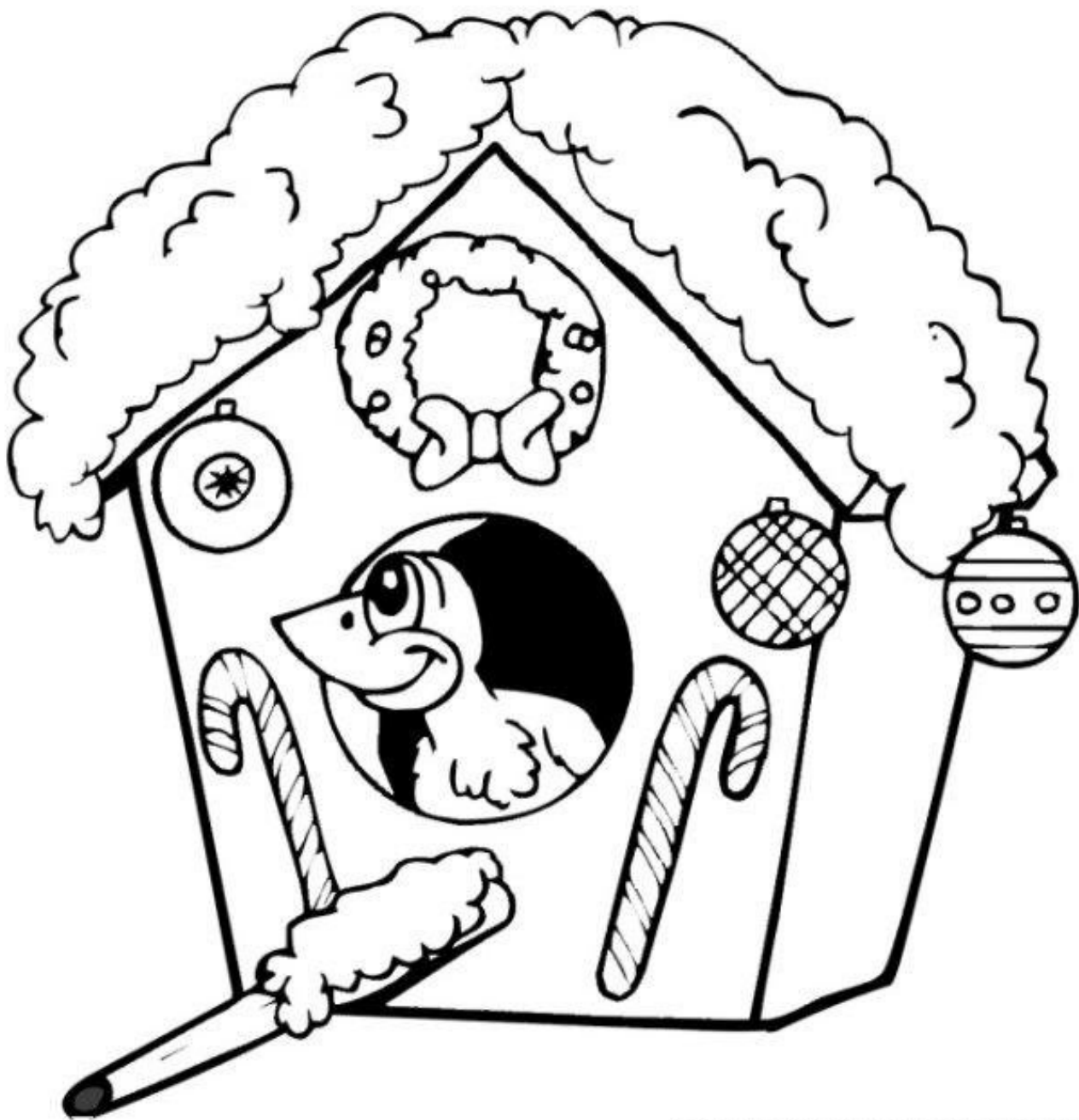





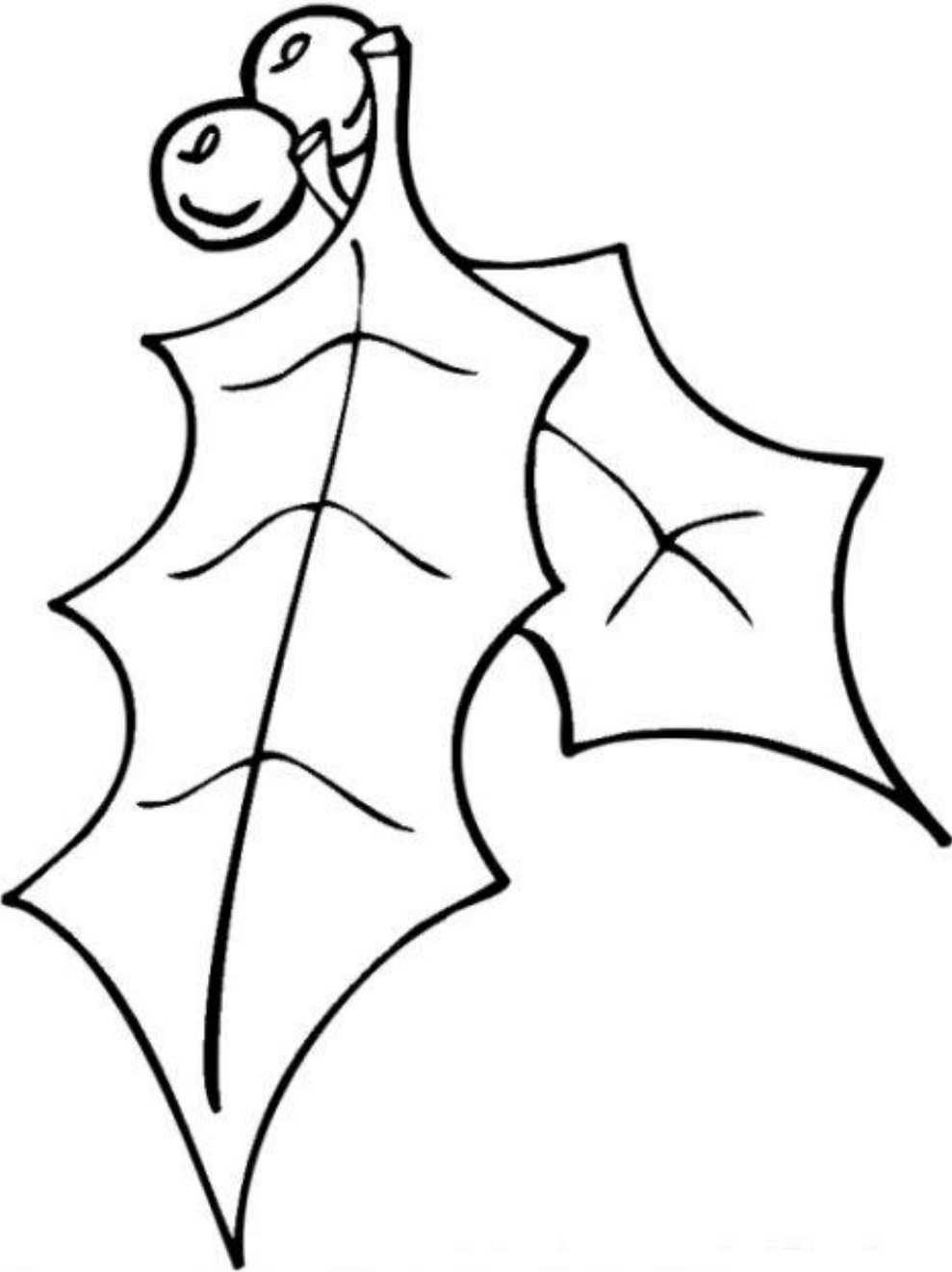

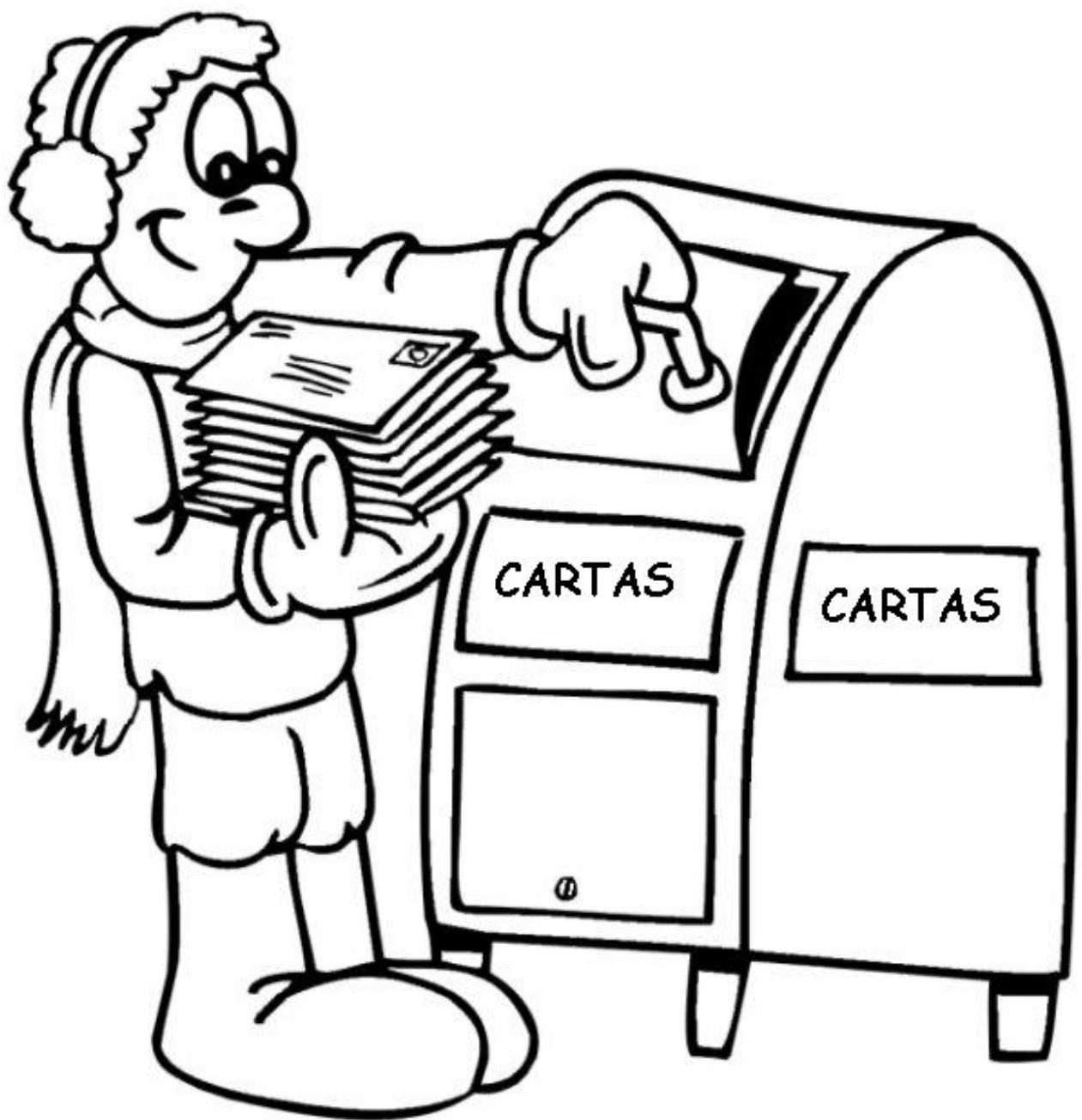





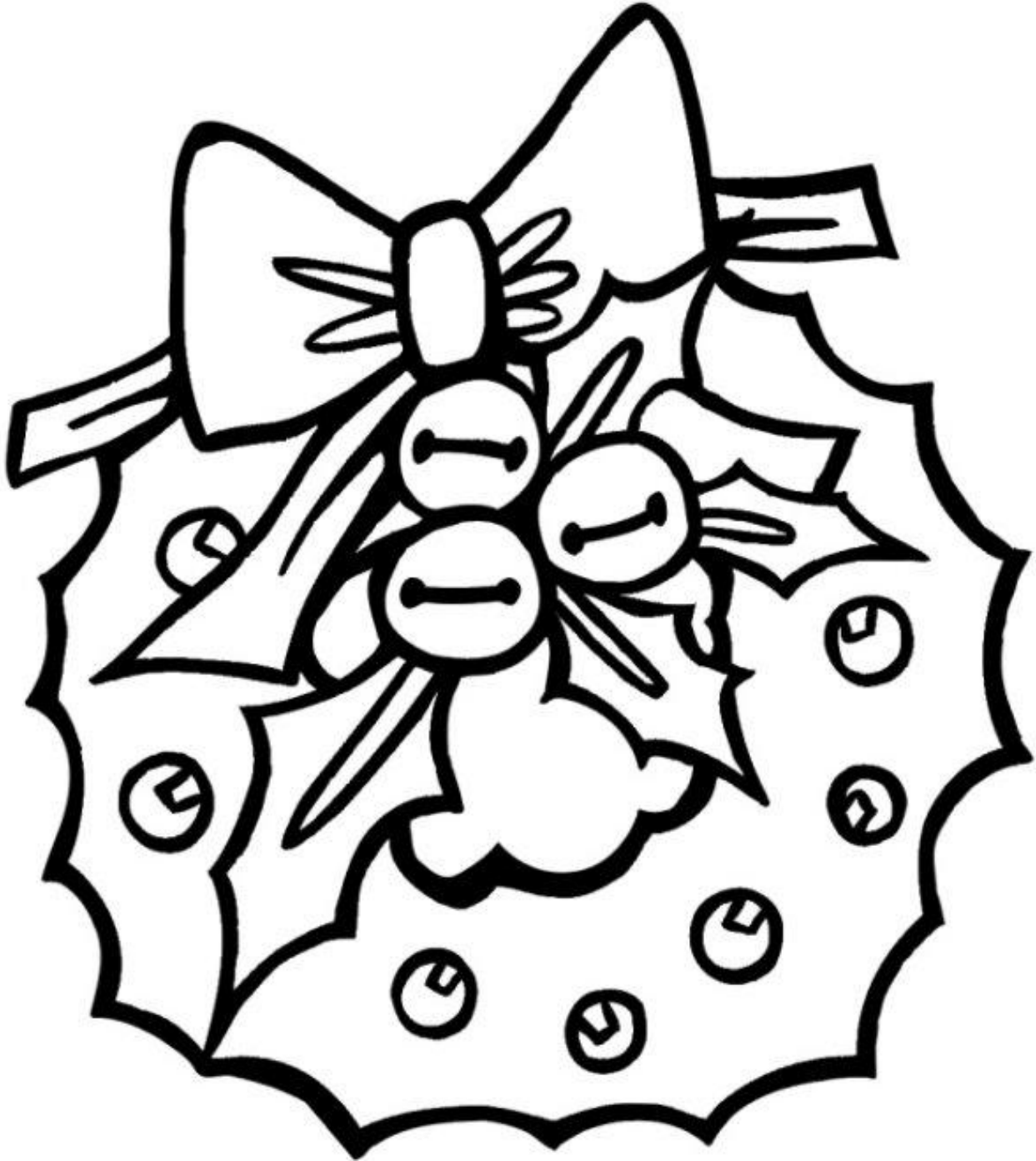



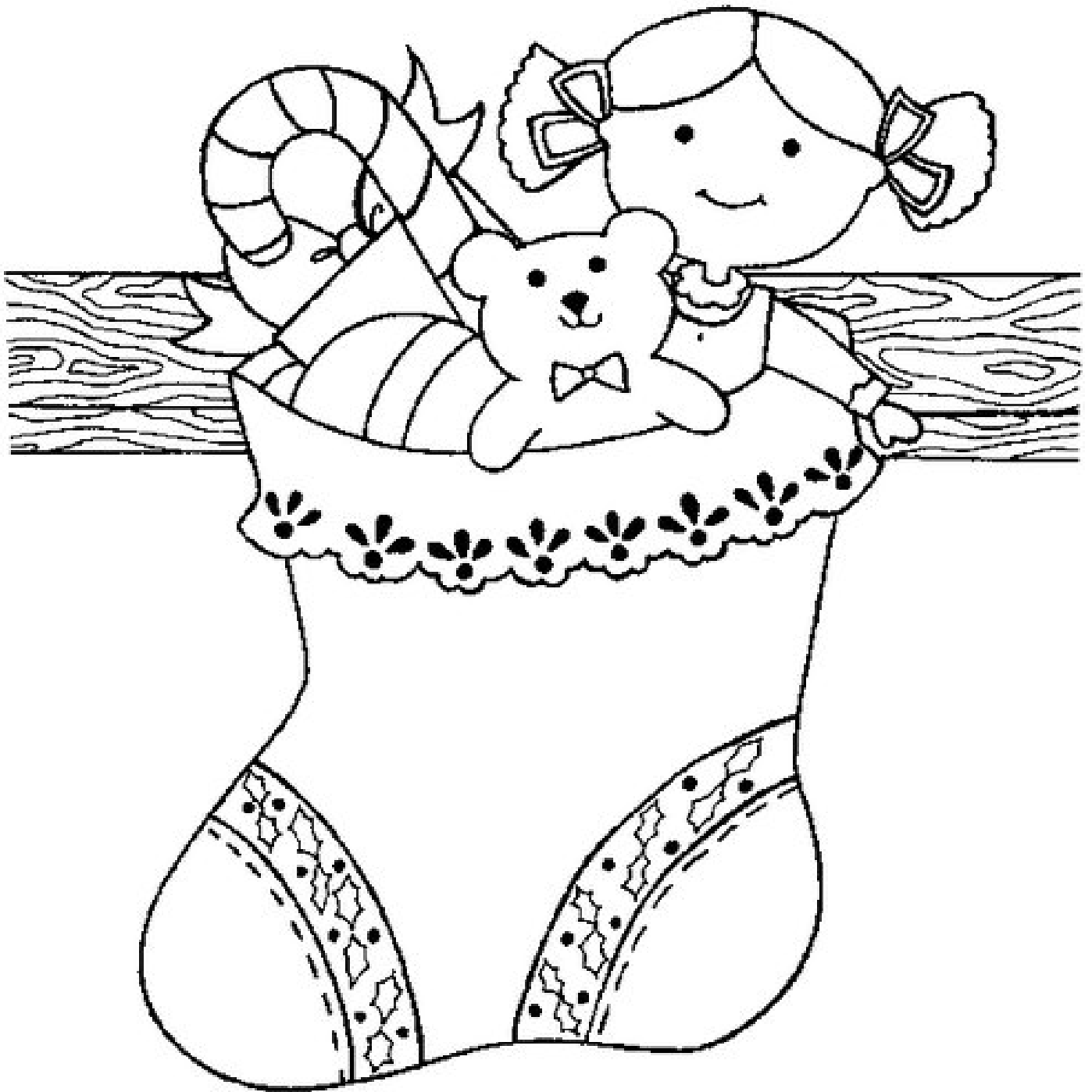







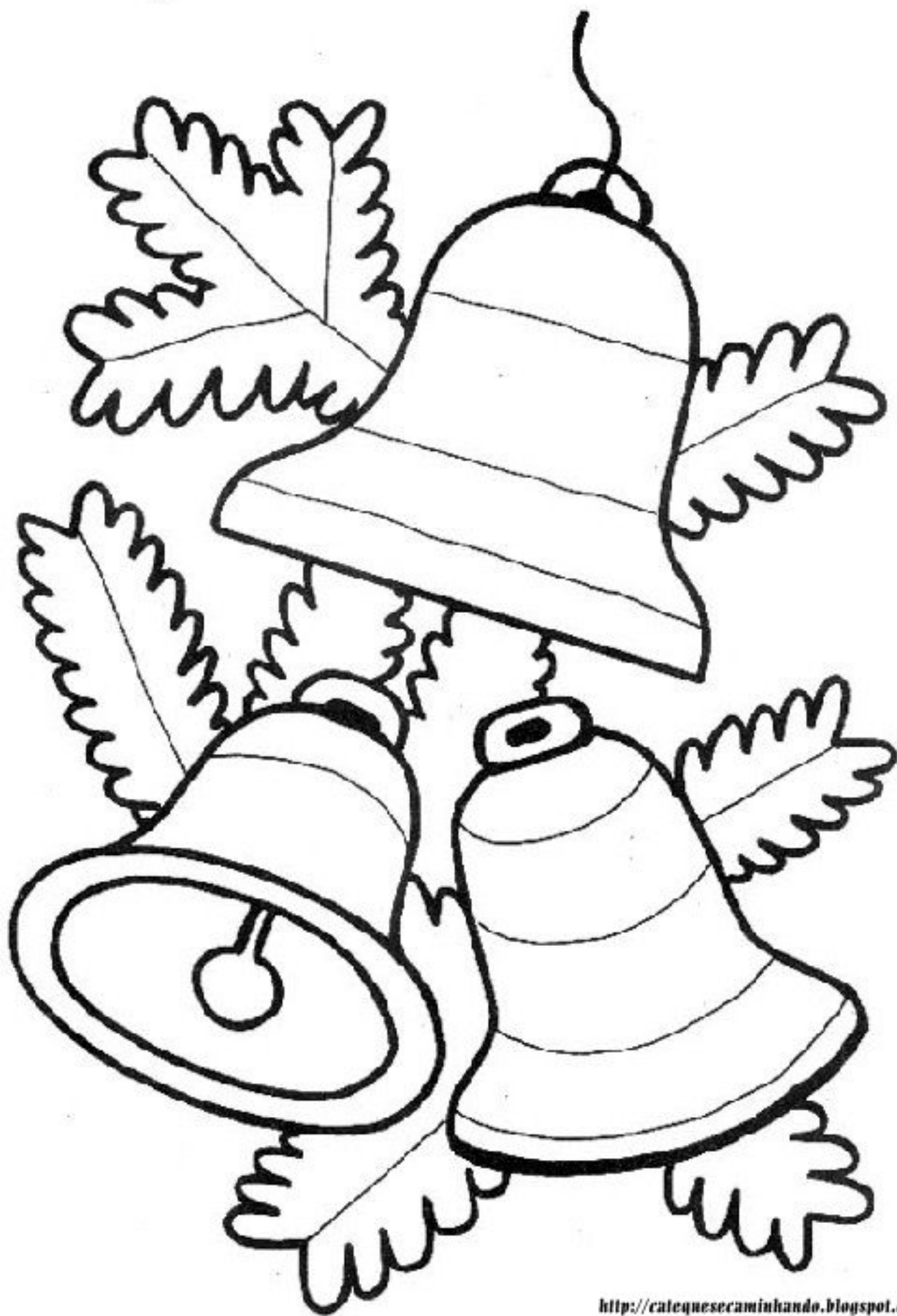



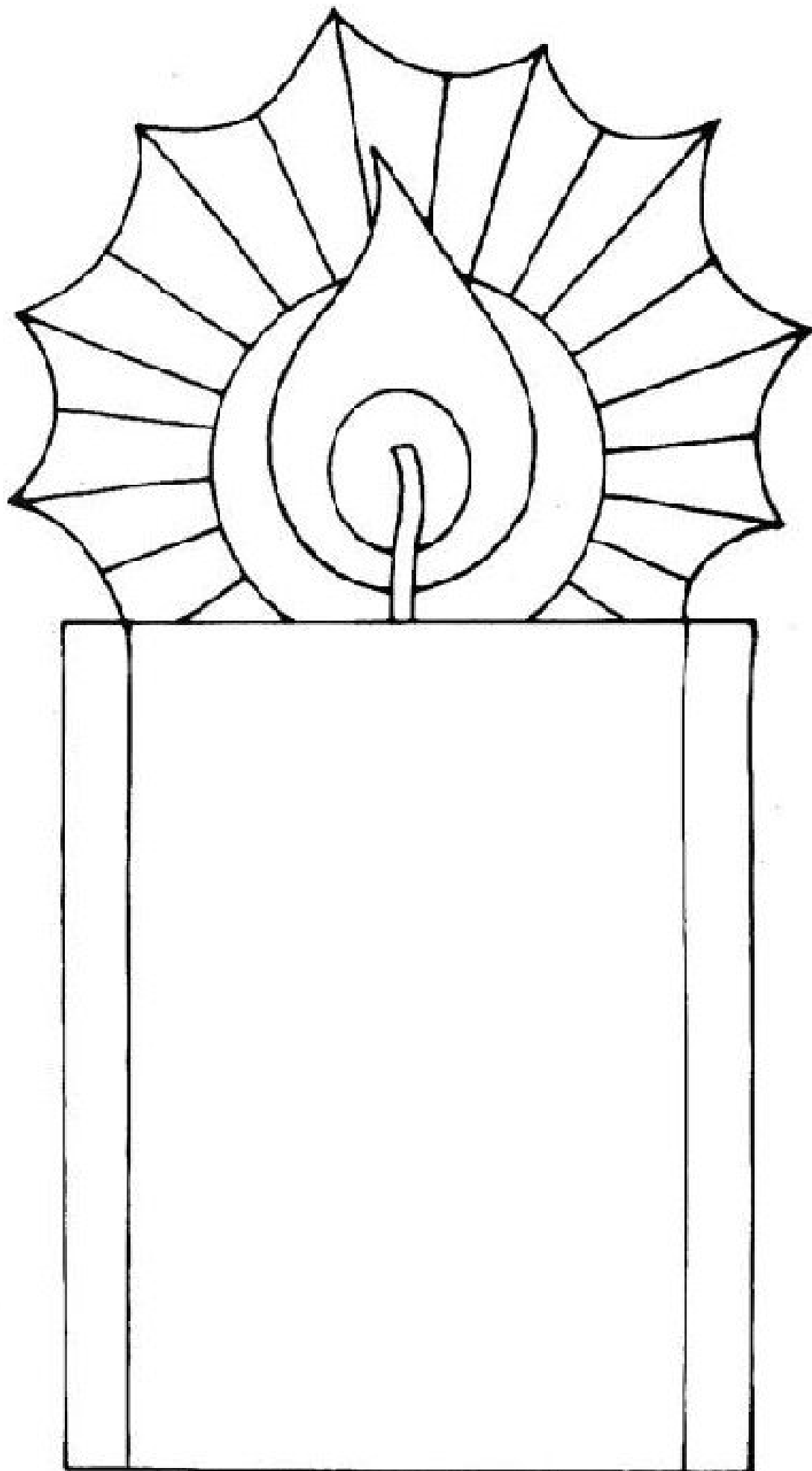

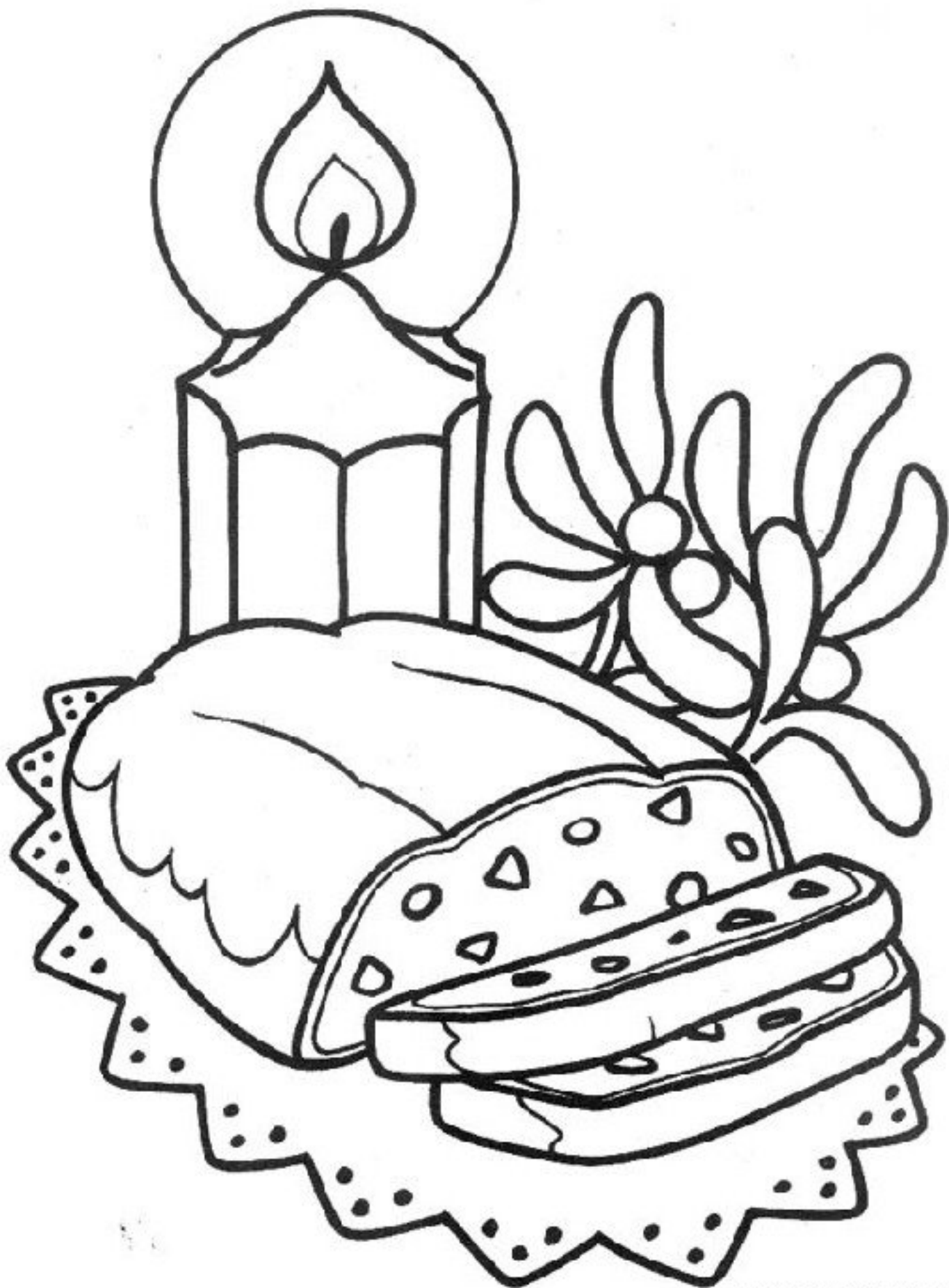

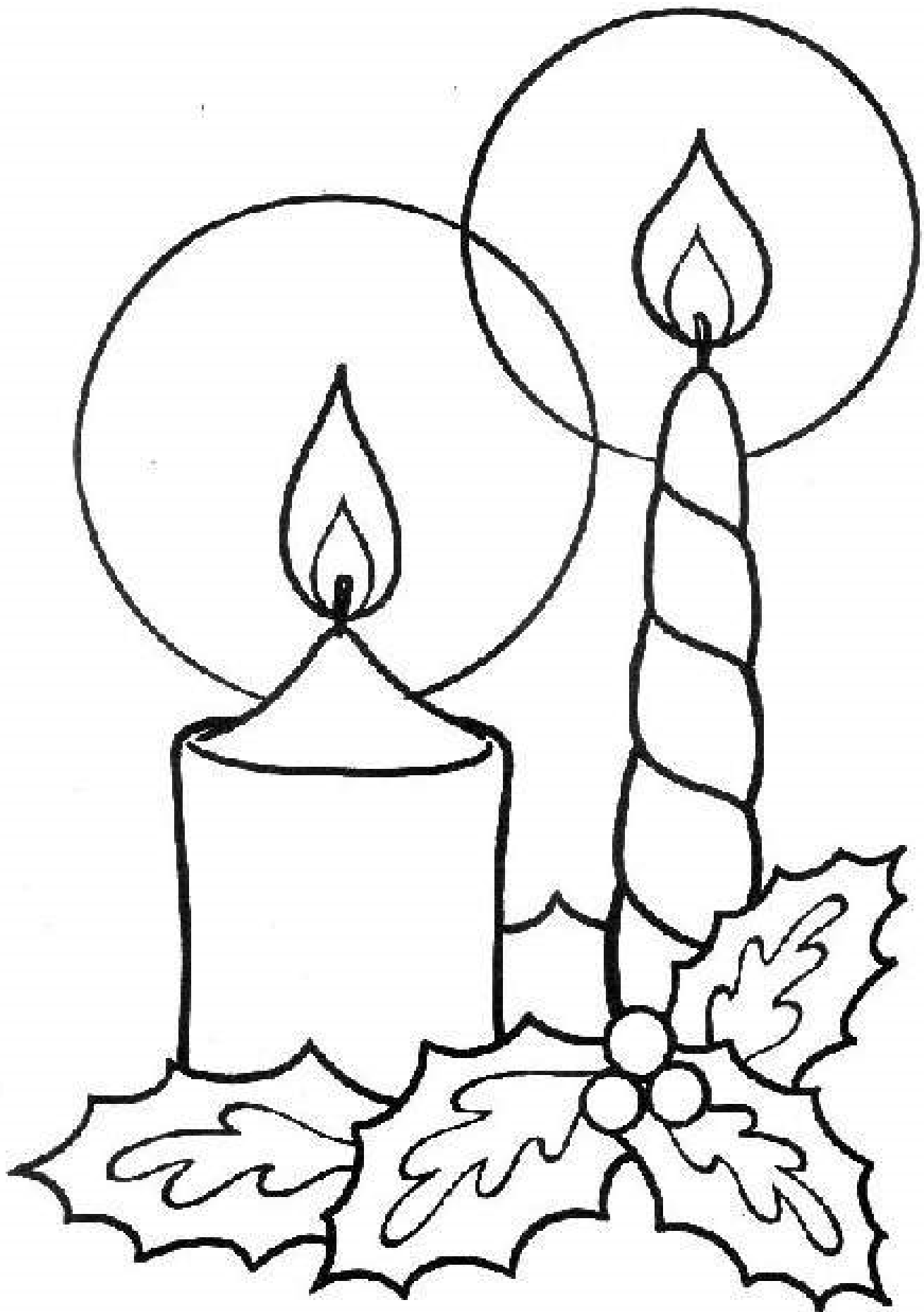

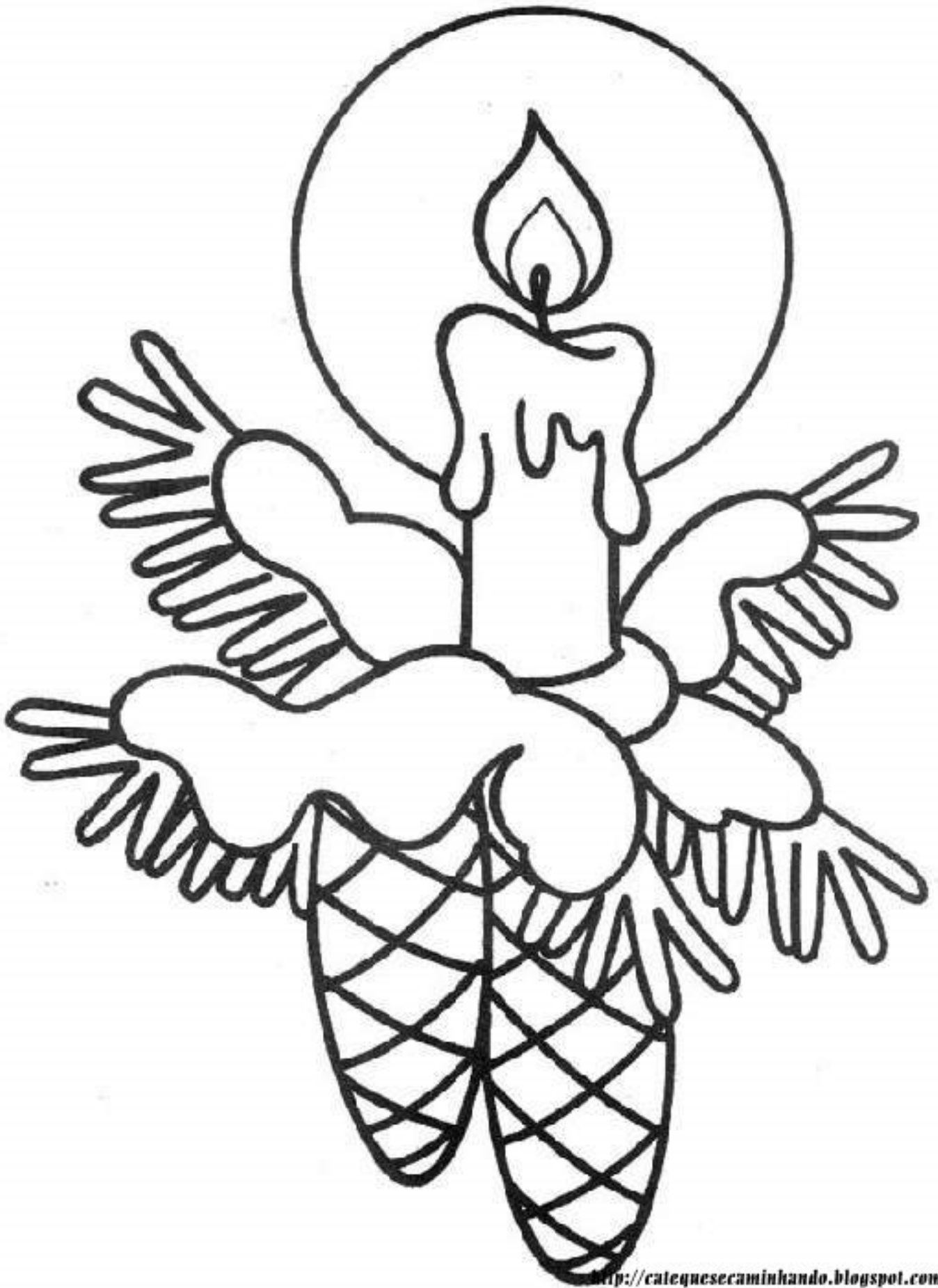





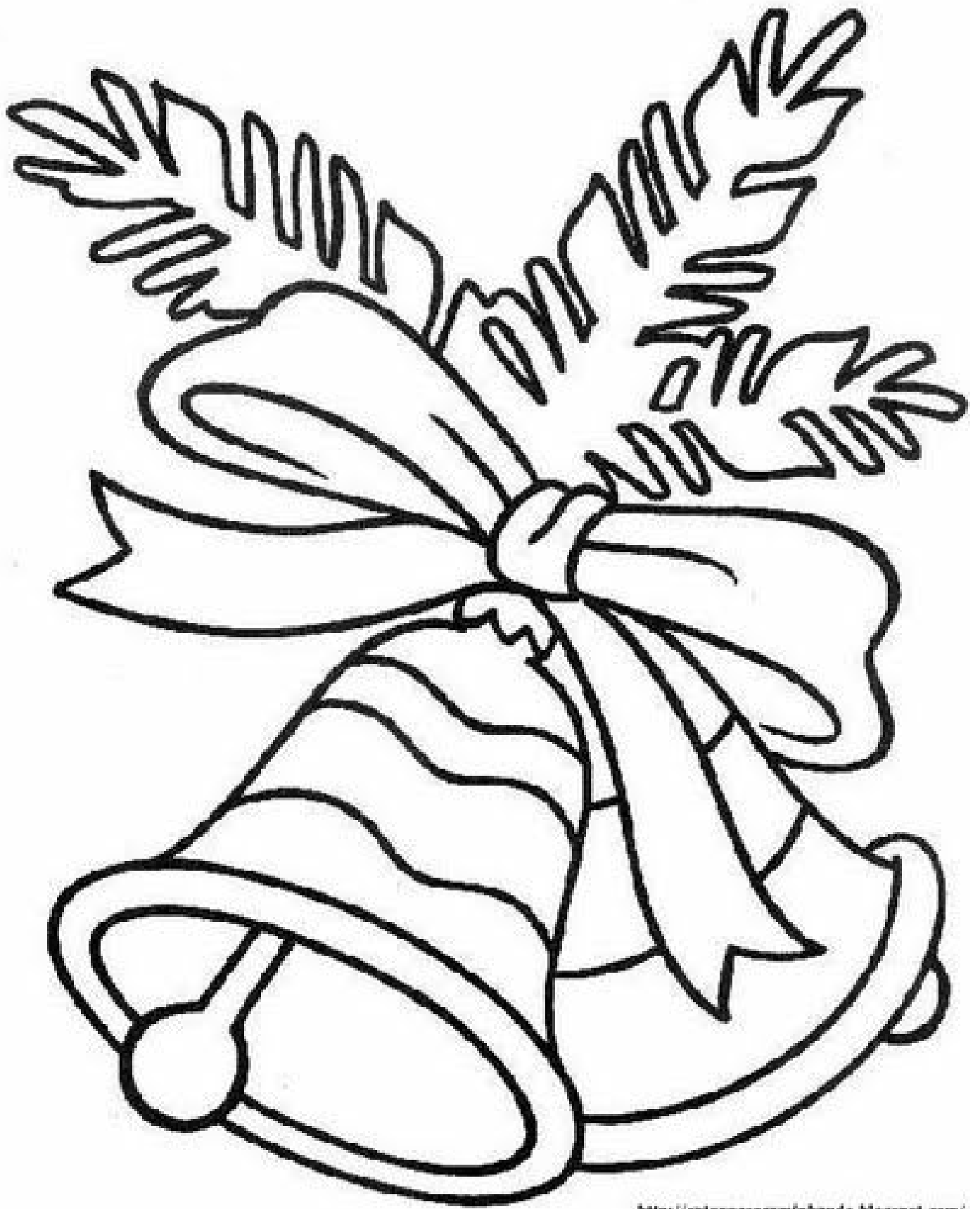



MIRLU







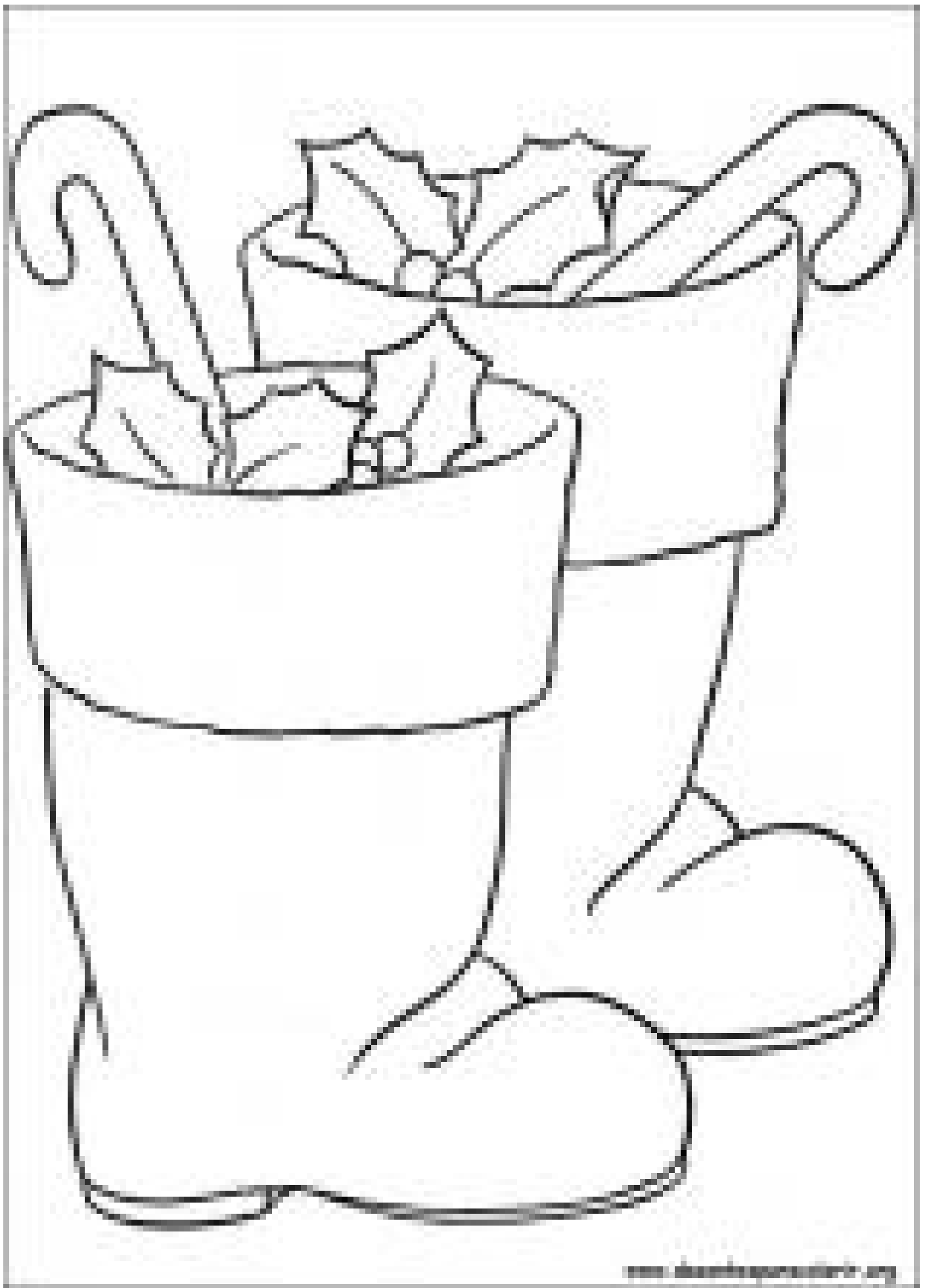

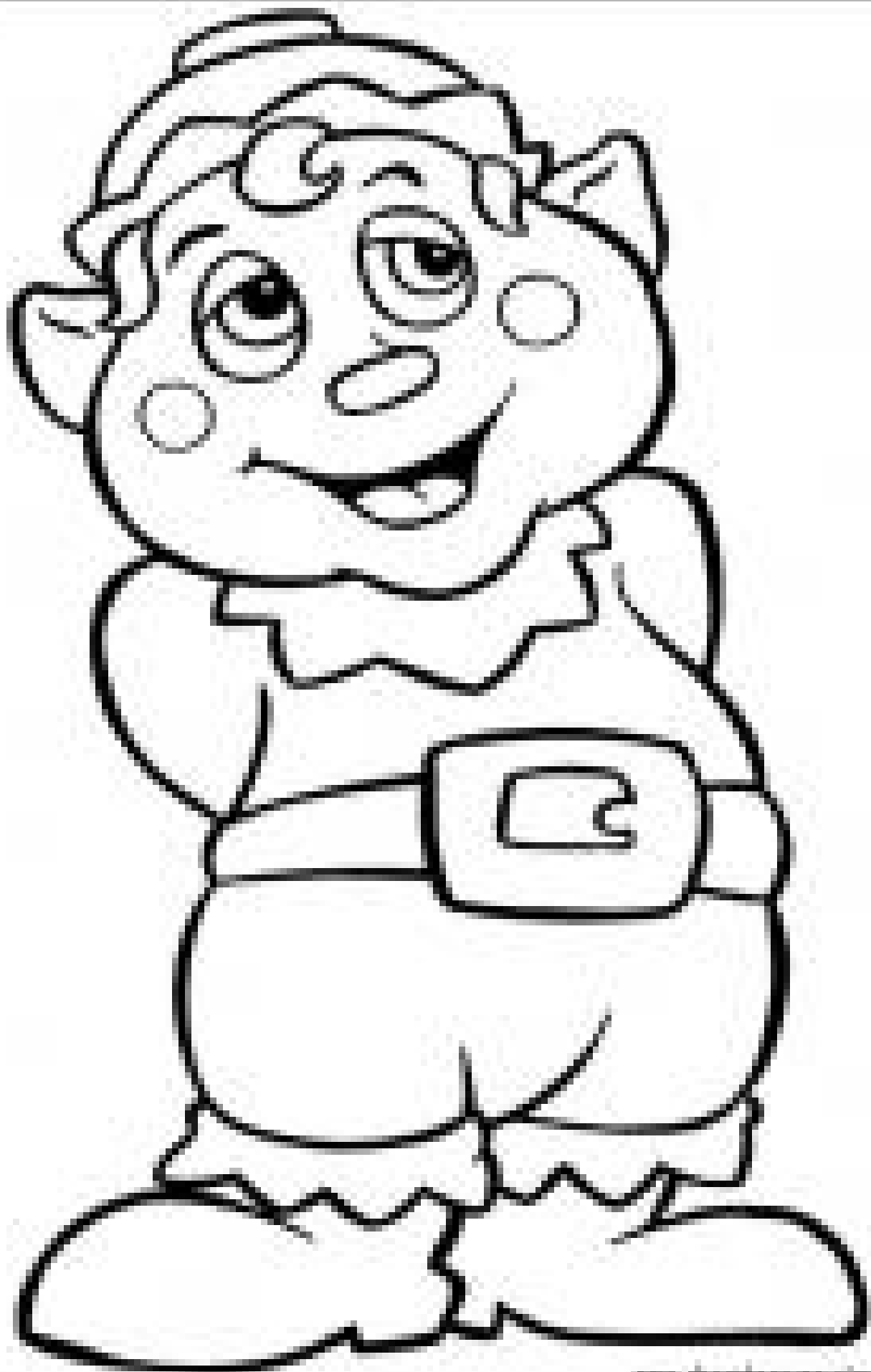



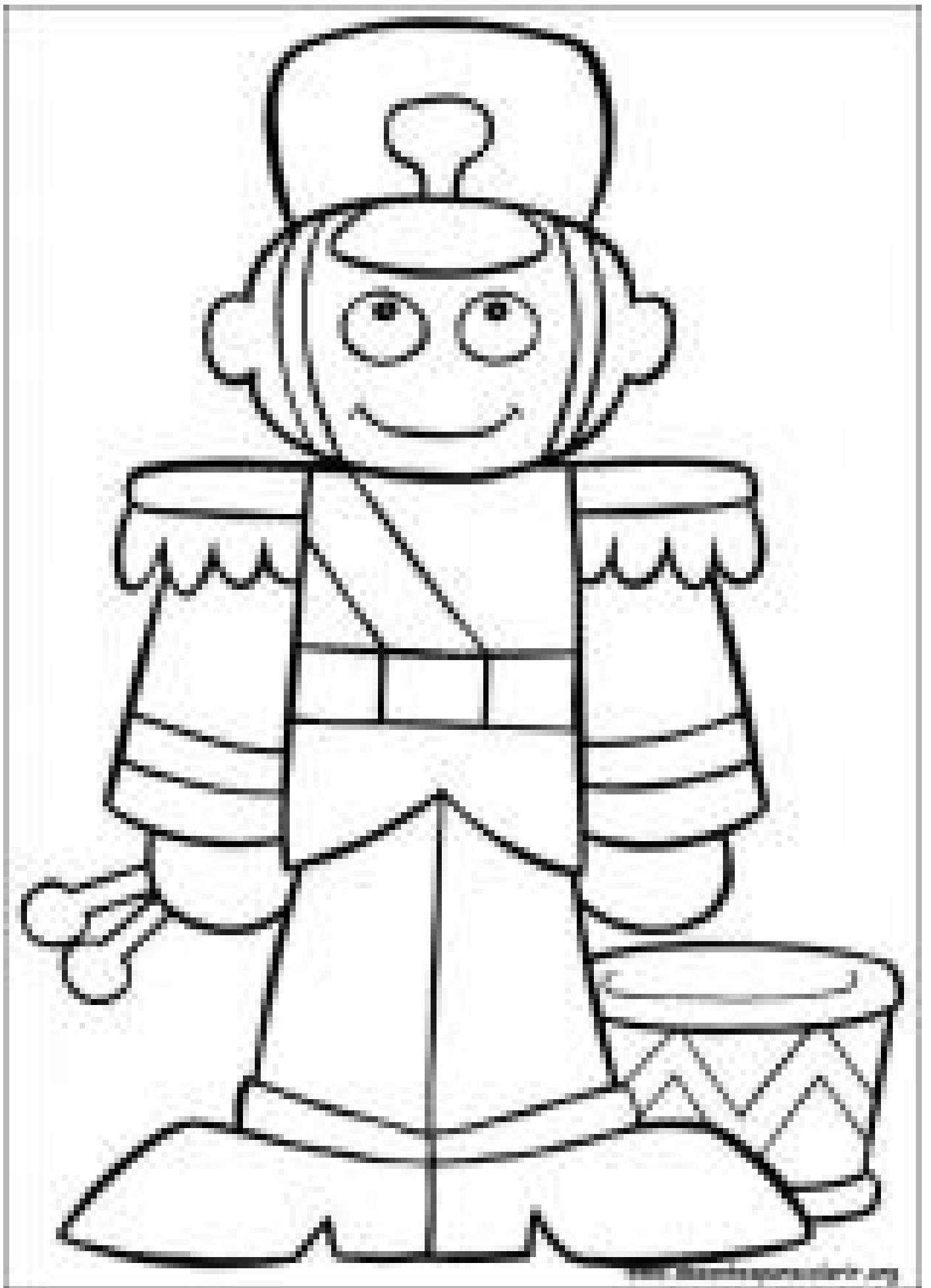

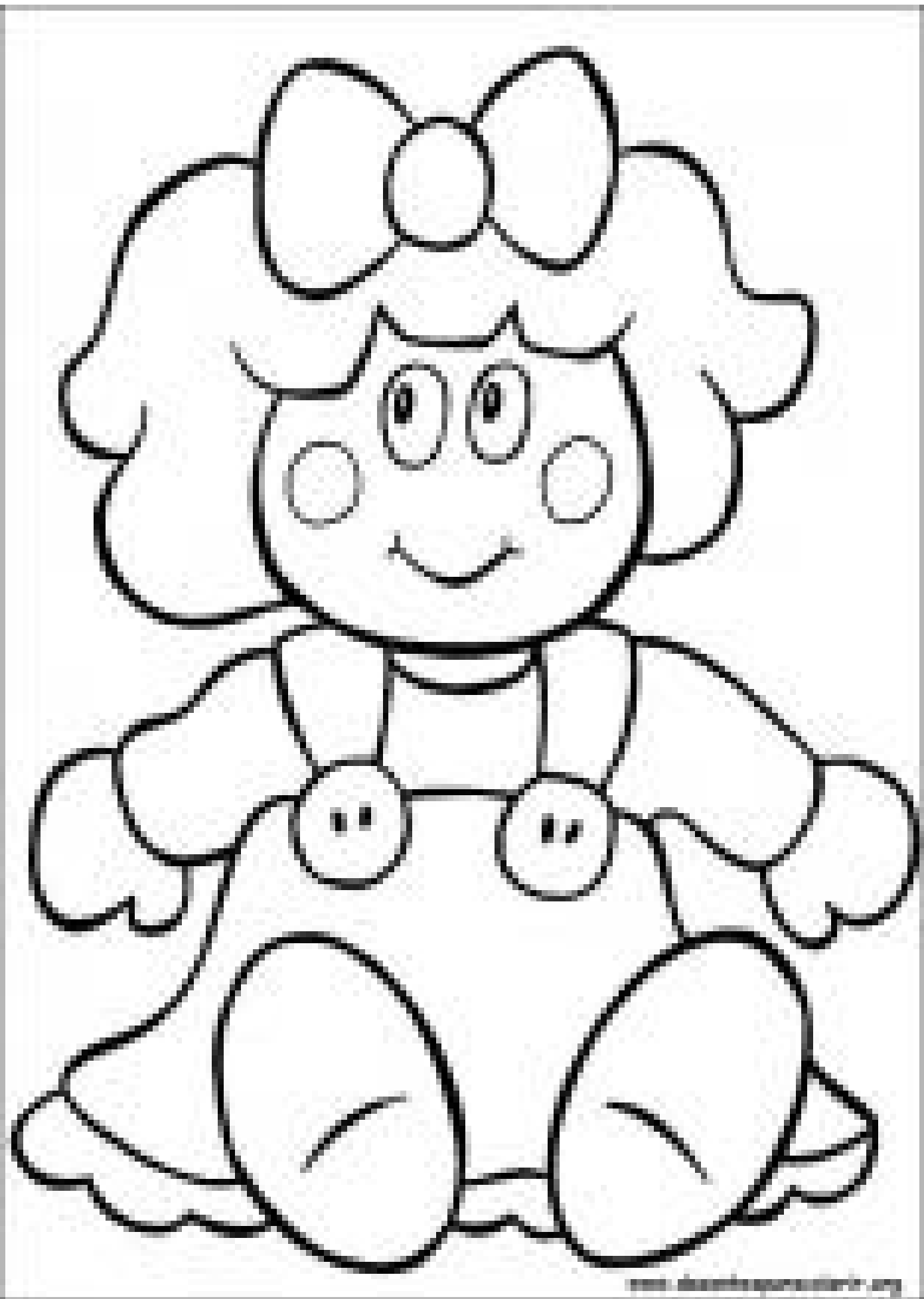

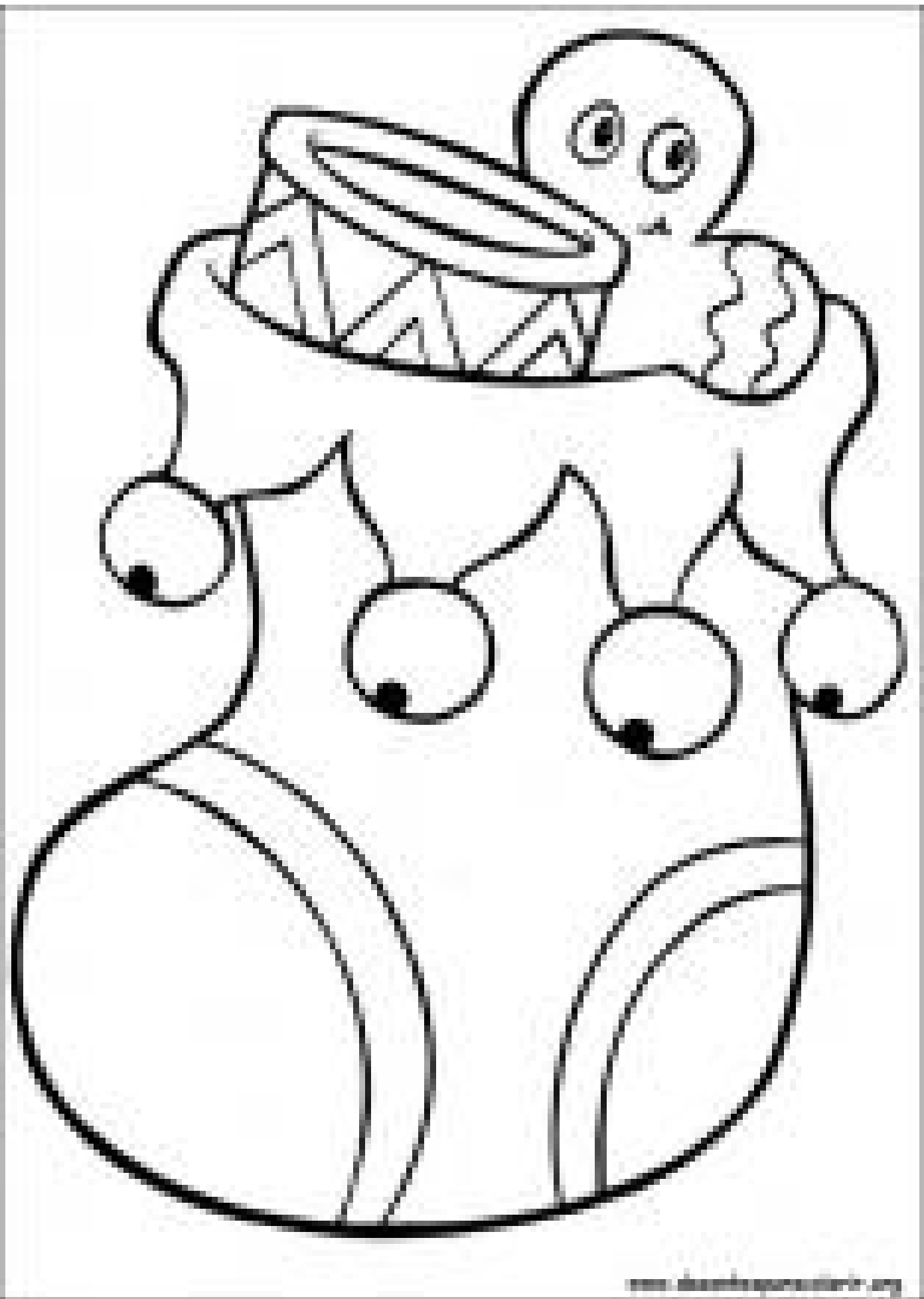



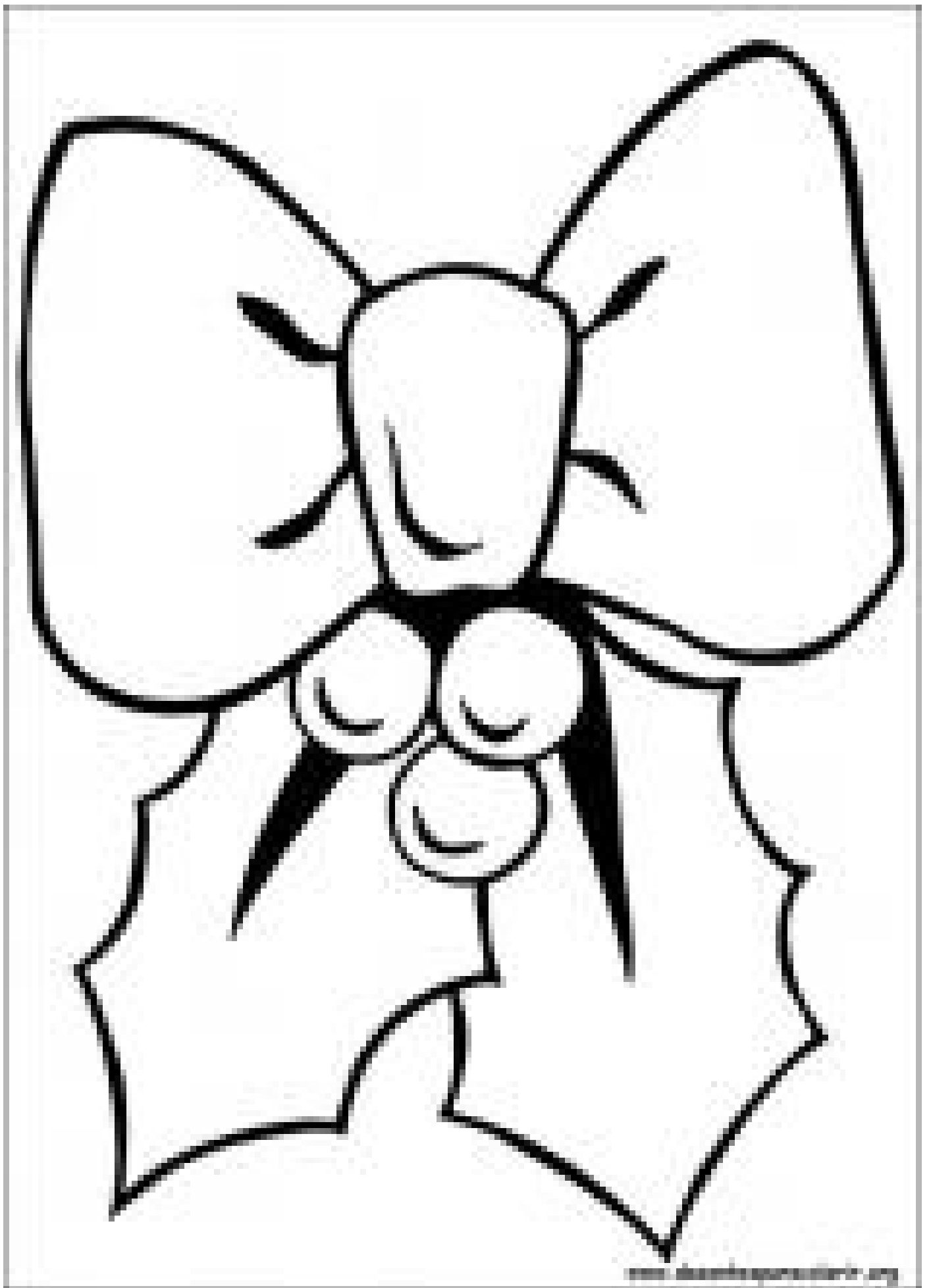



Templo dos Sábios

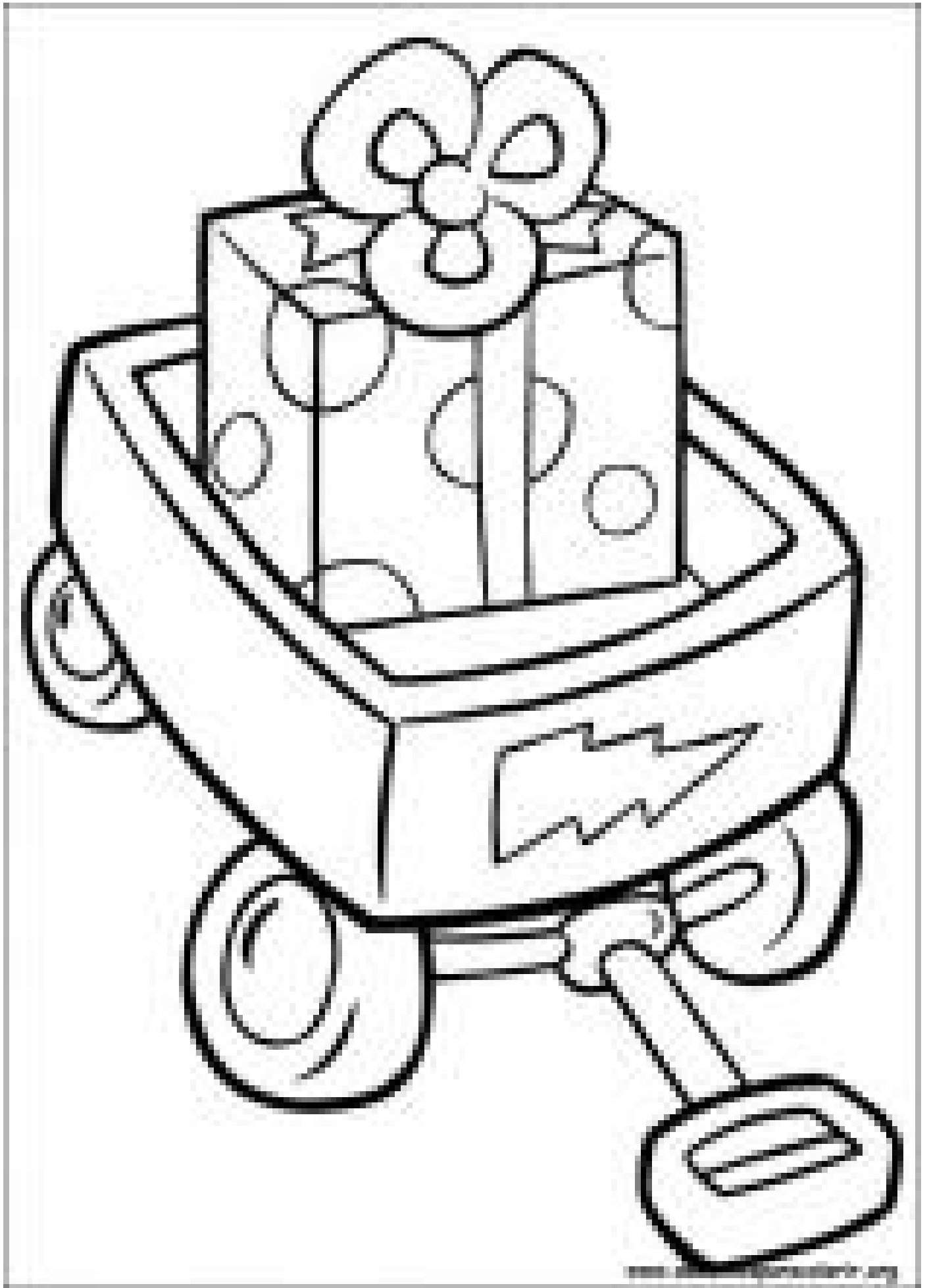

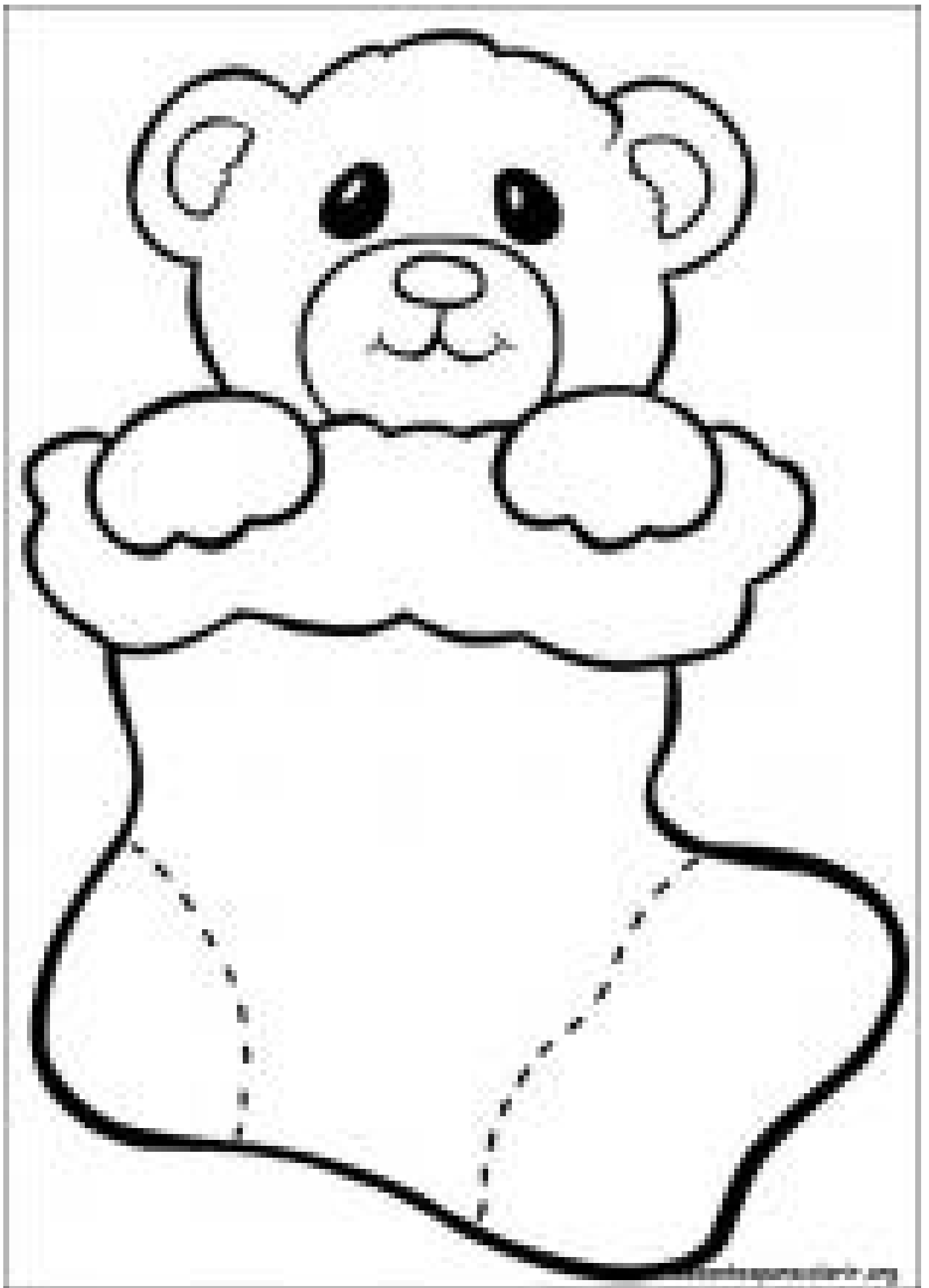

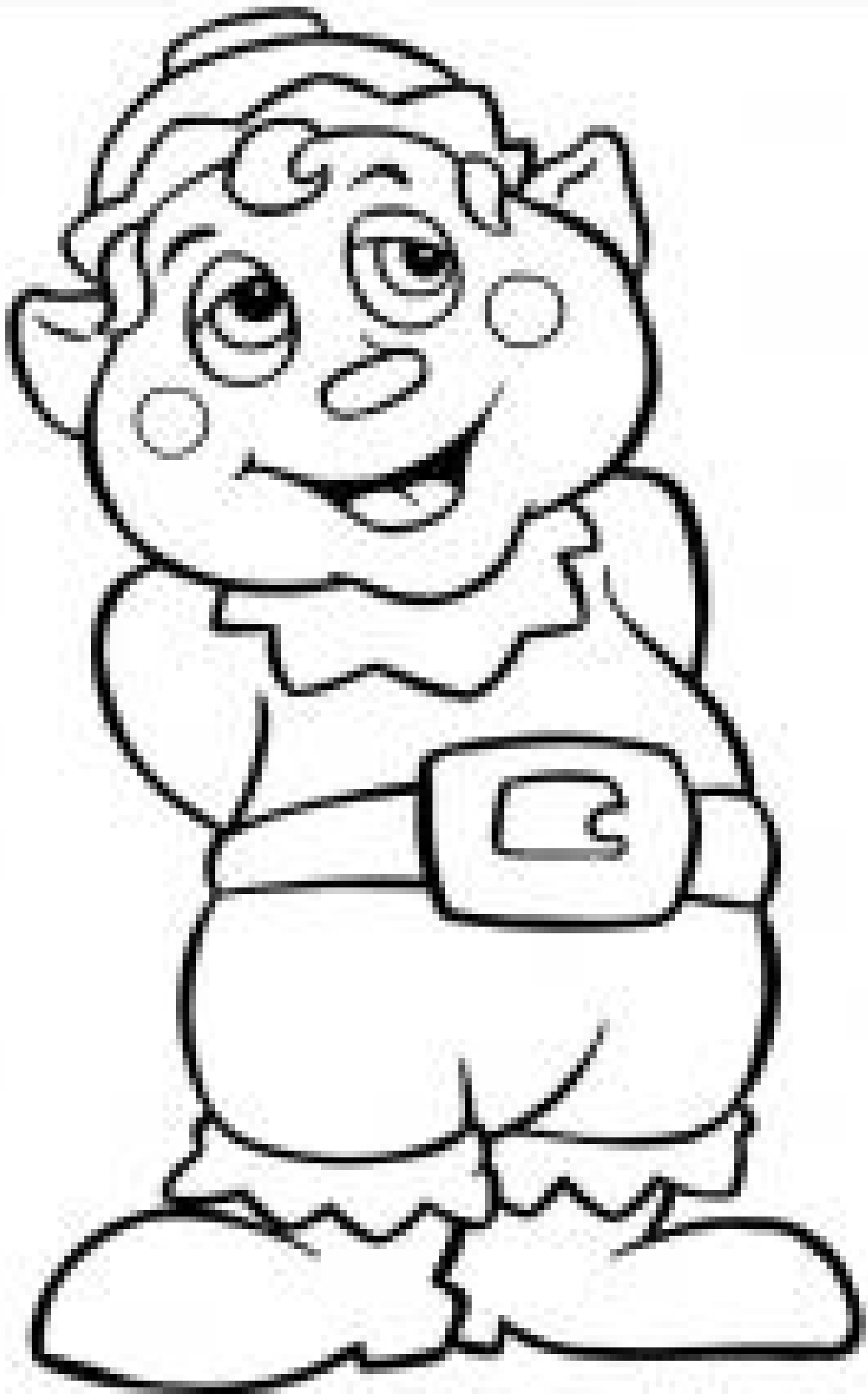

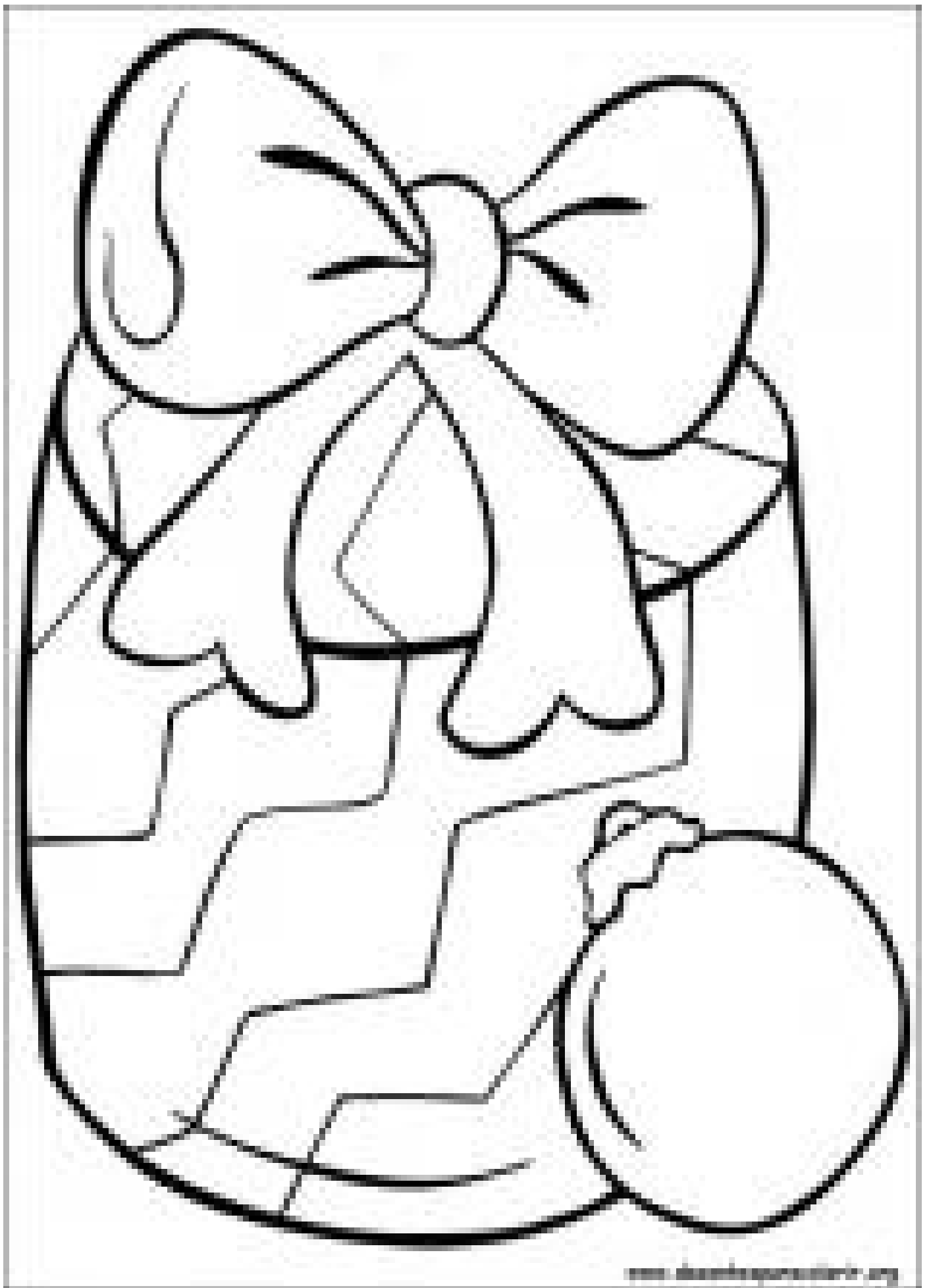

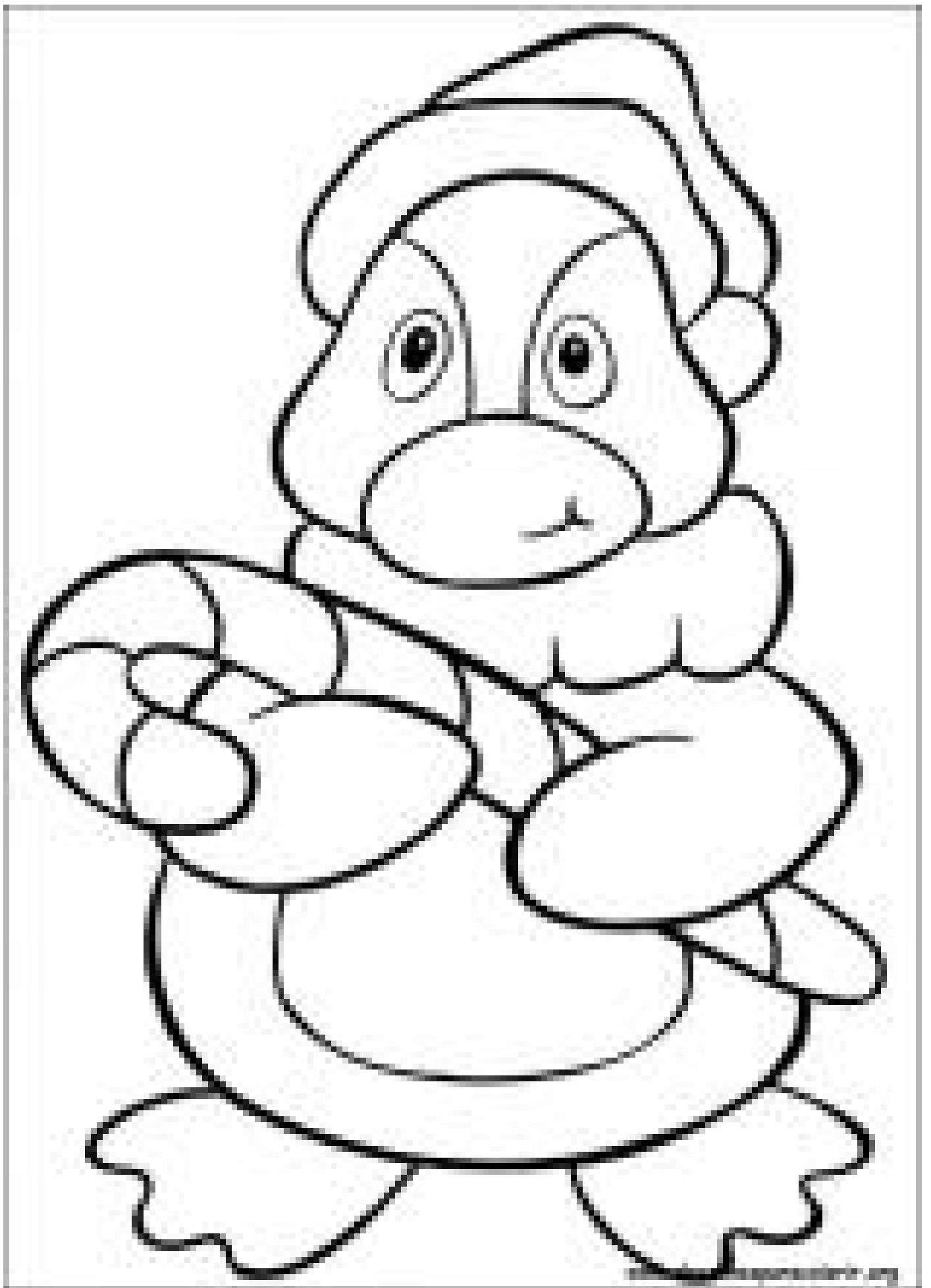

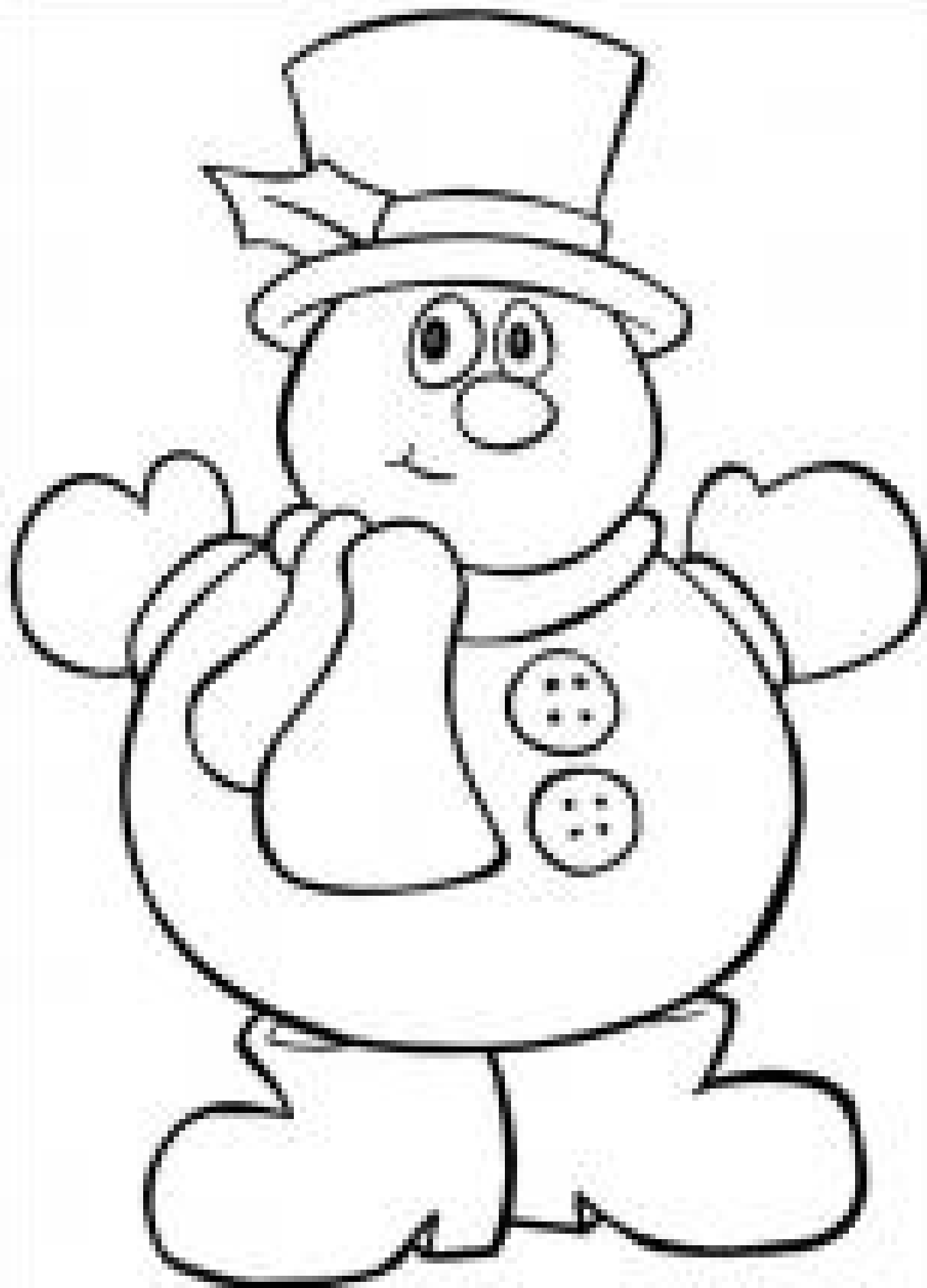

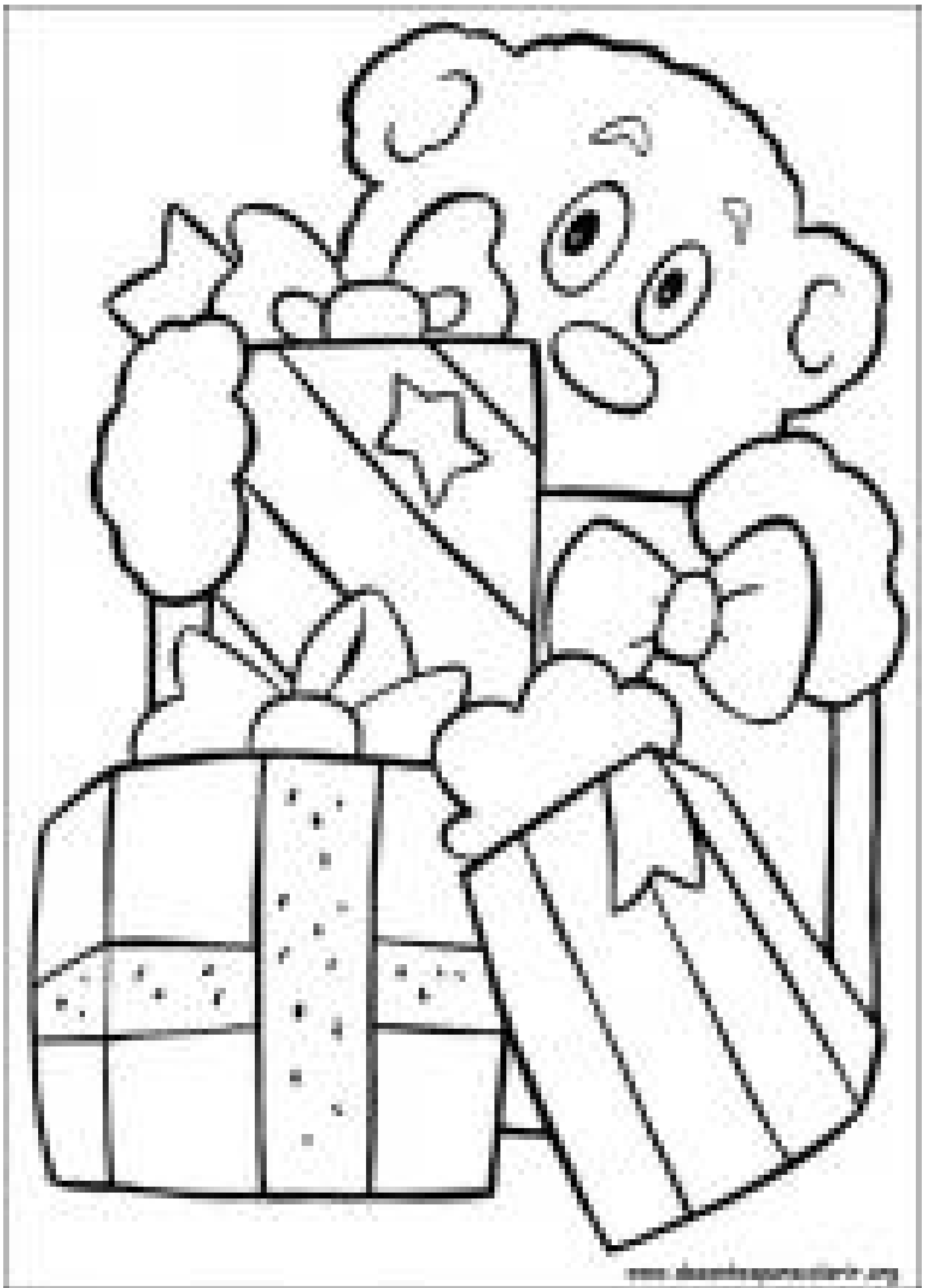



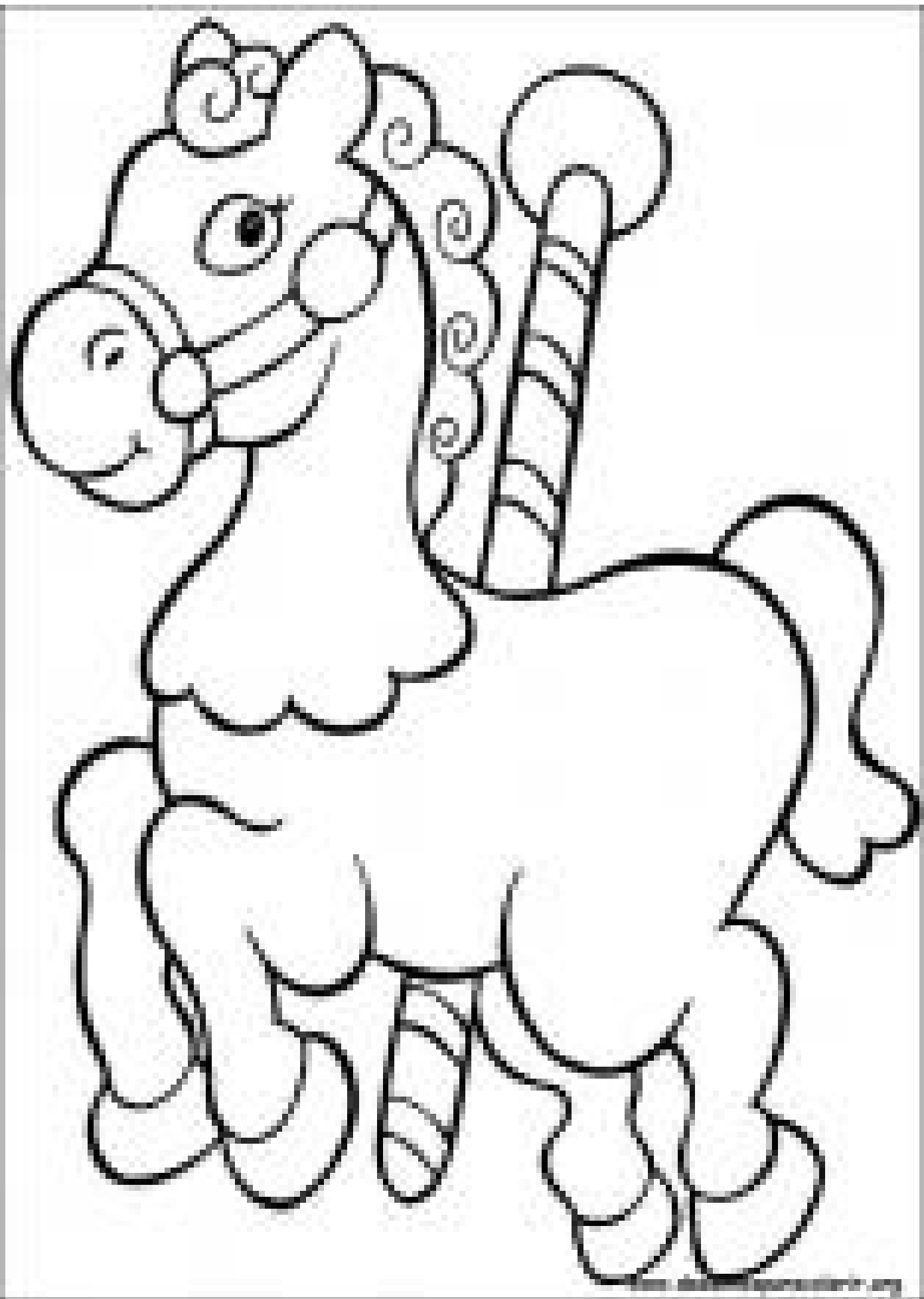

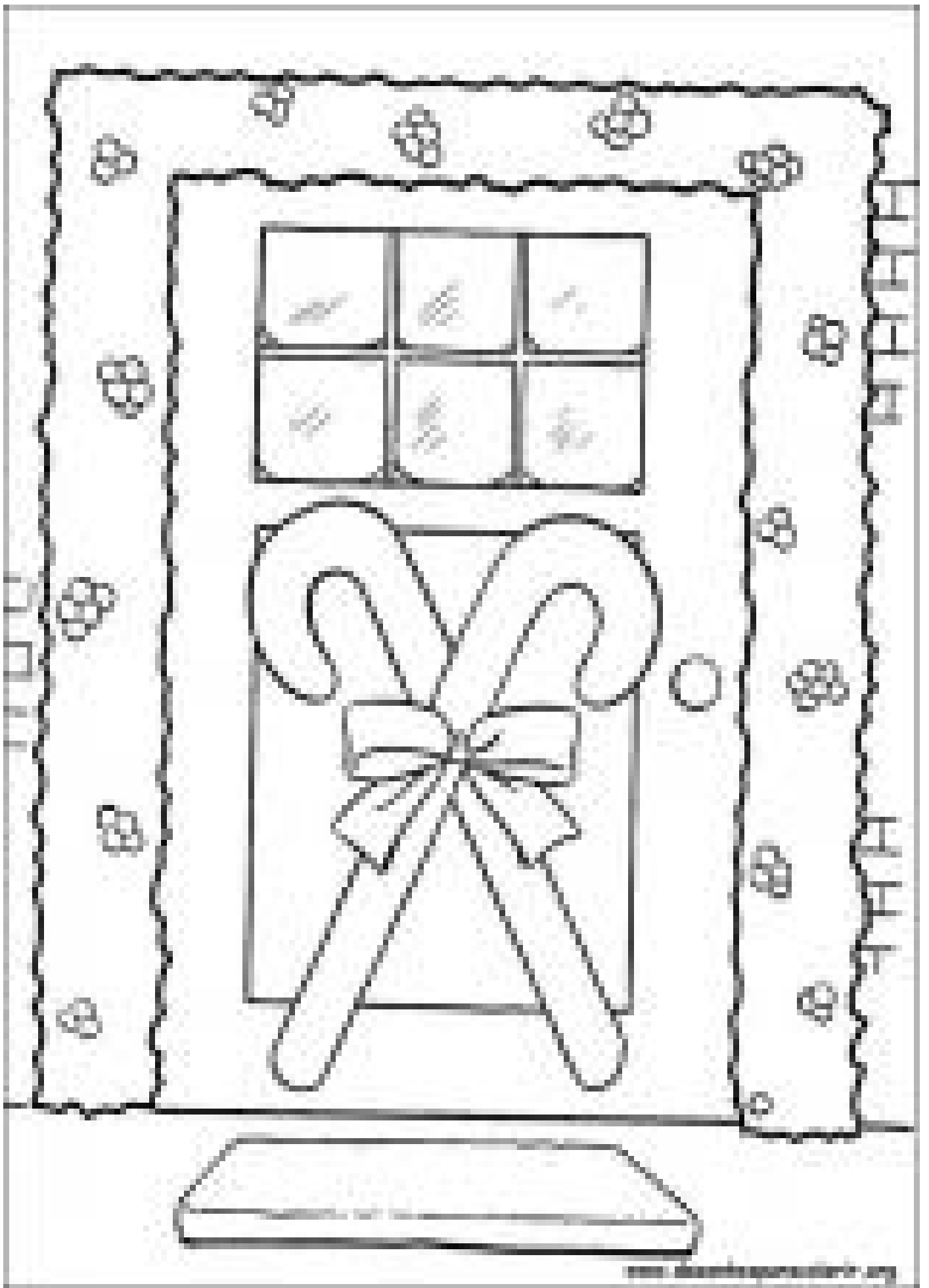







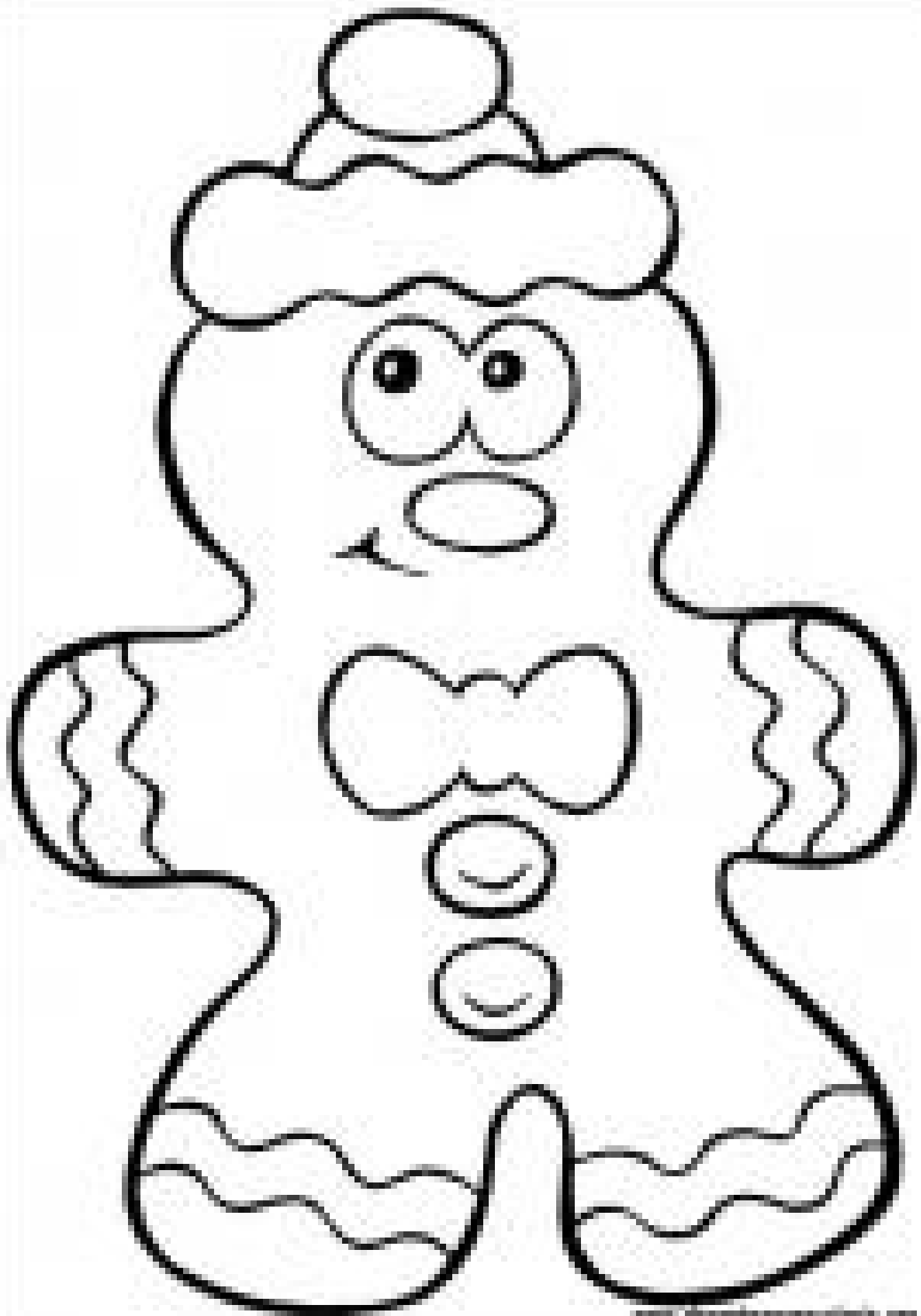

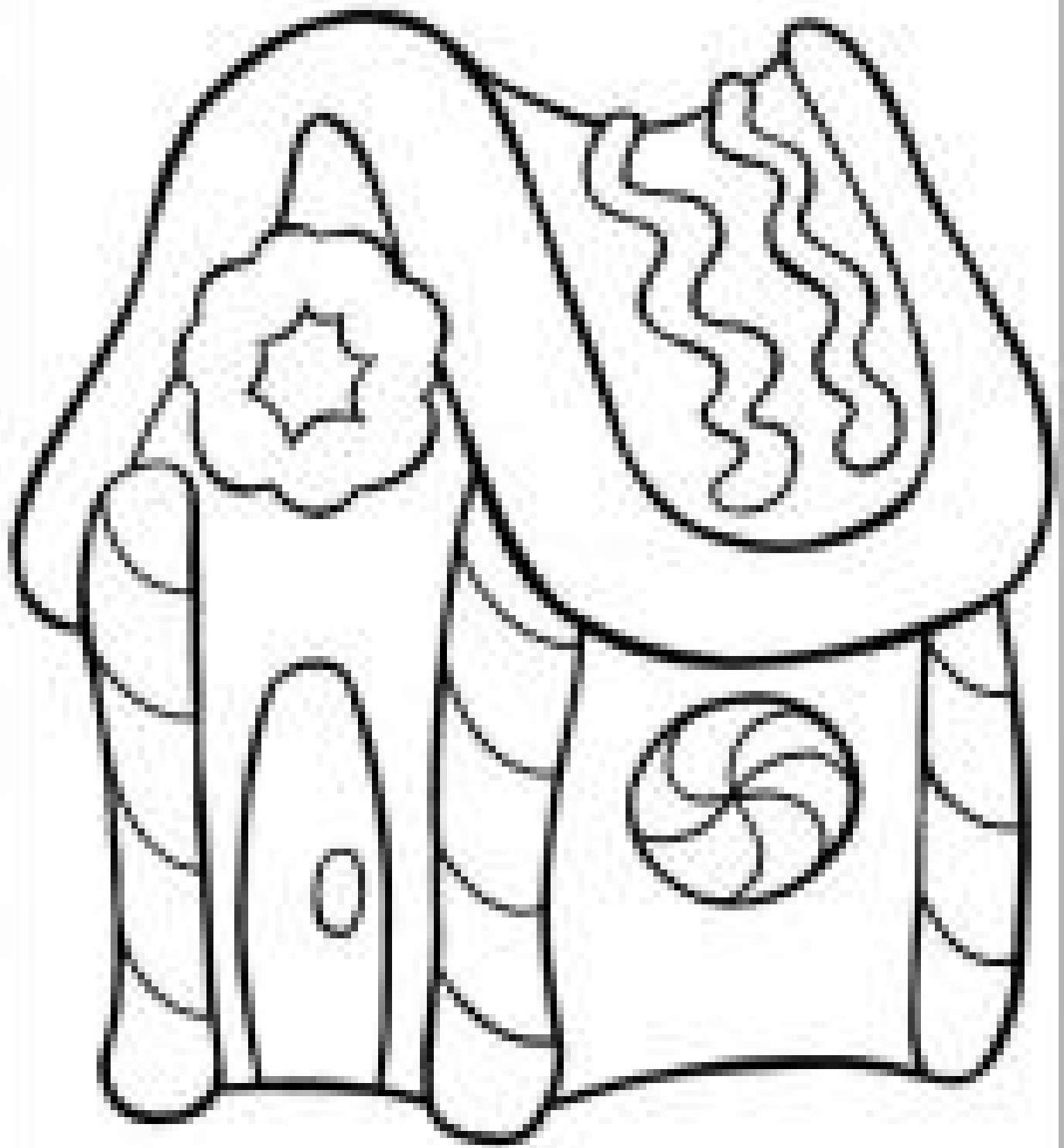

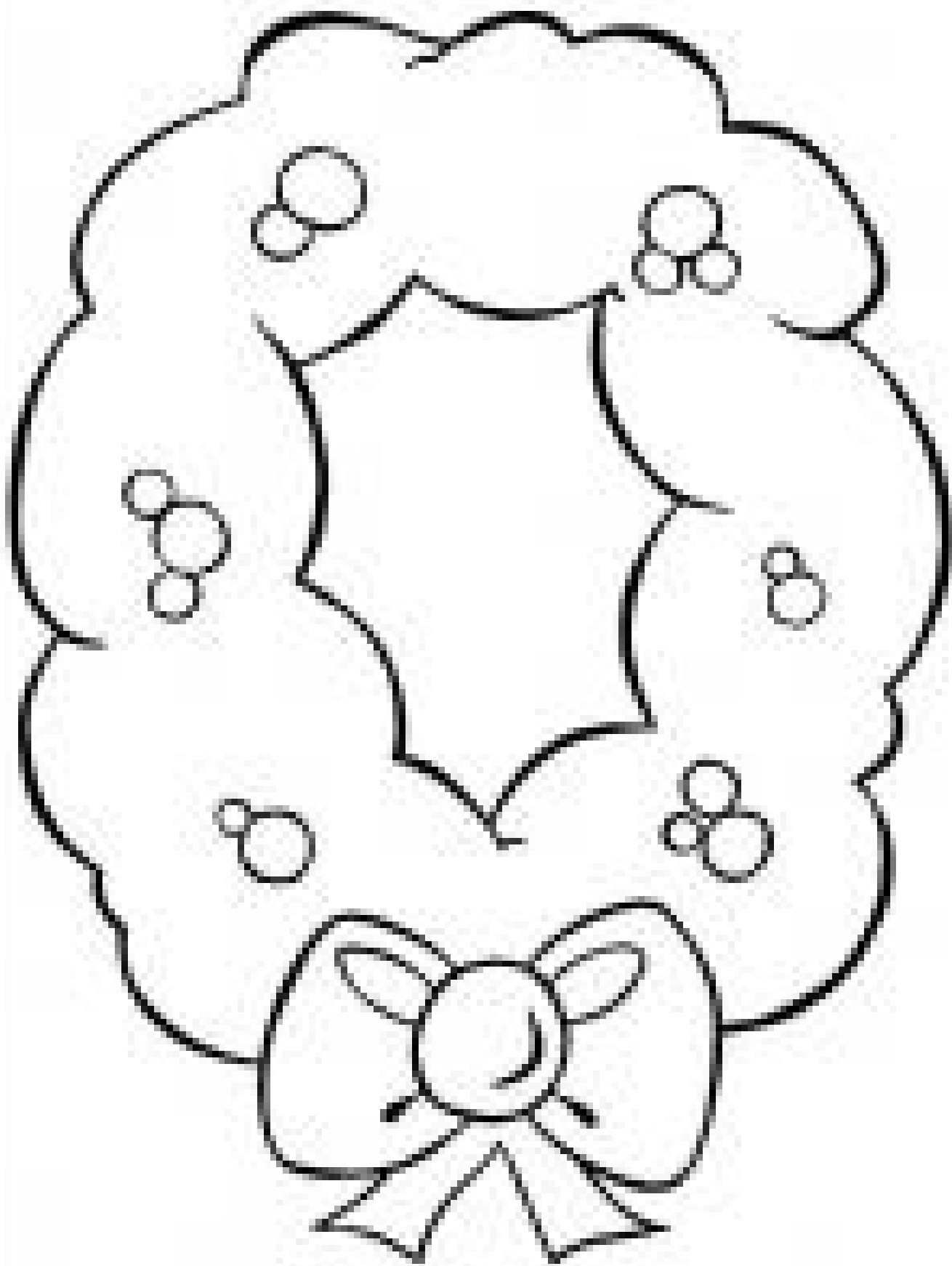

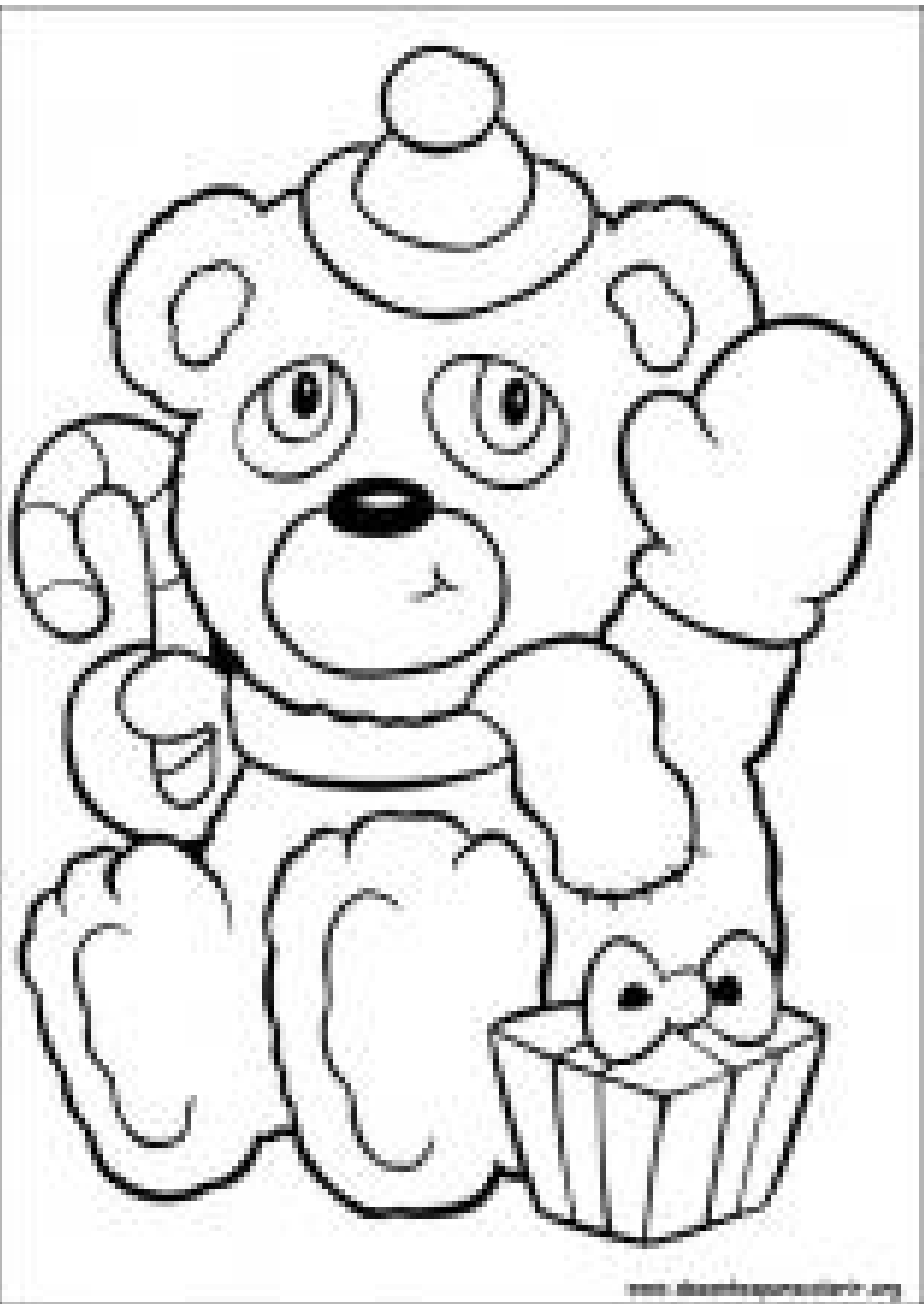





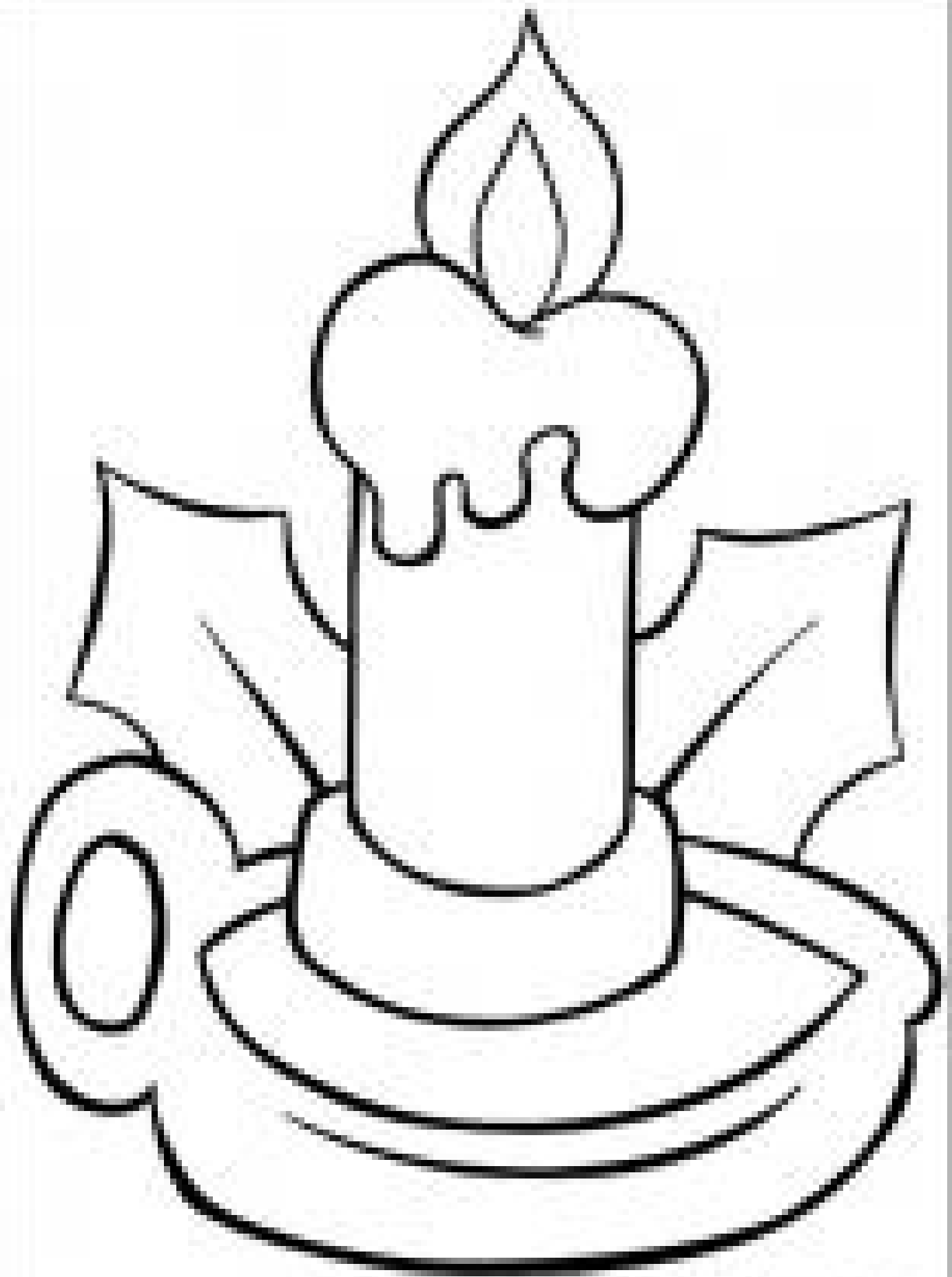

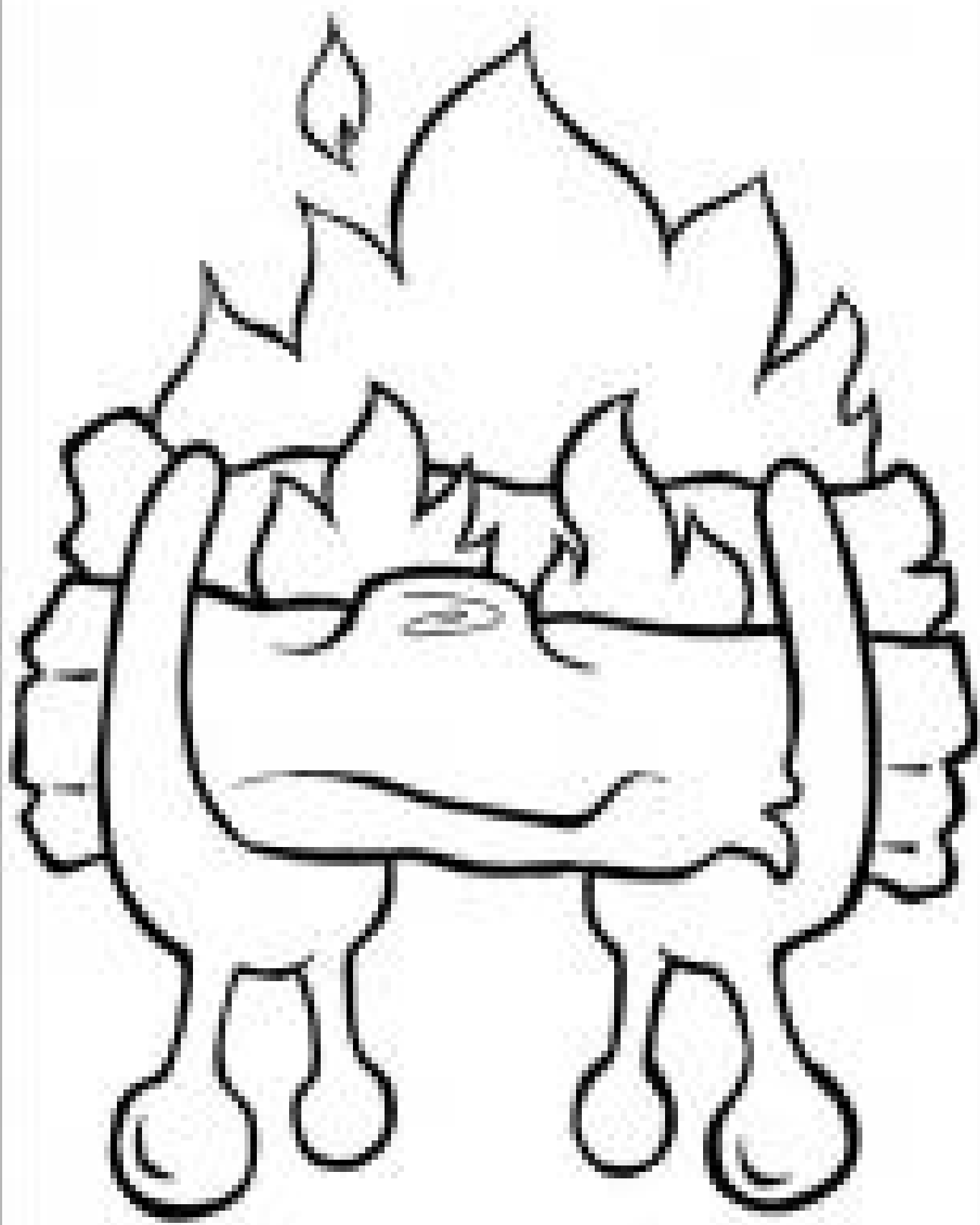

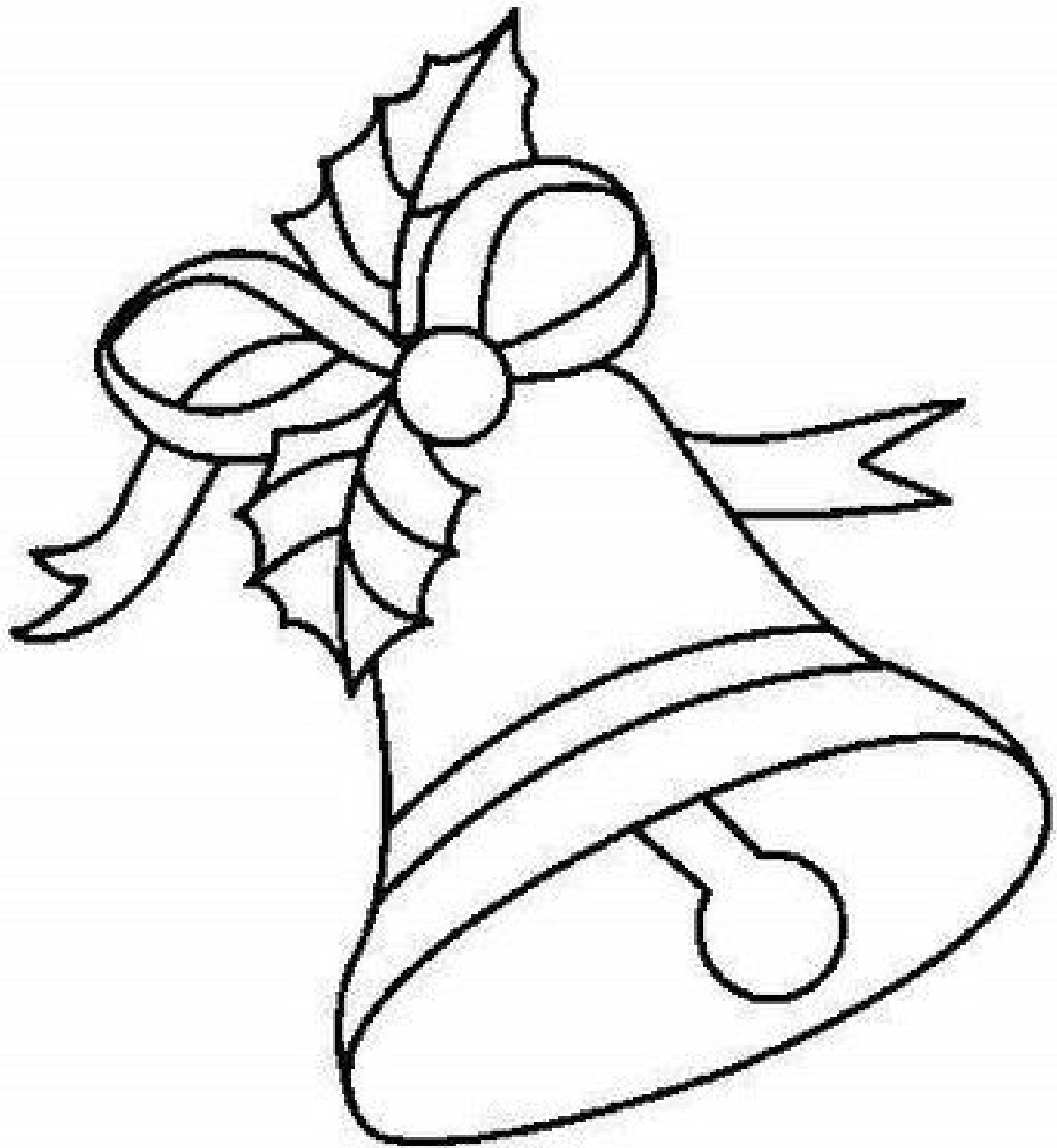







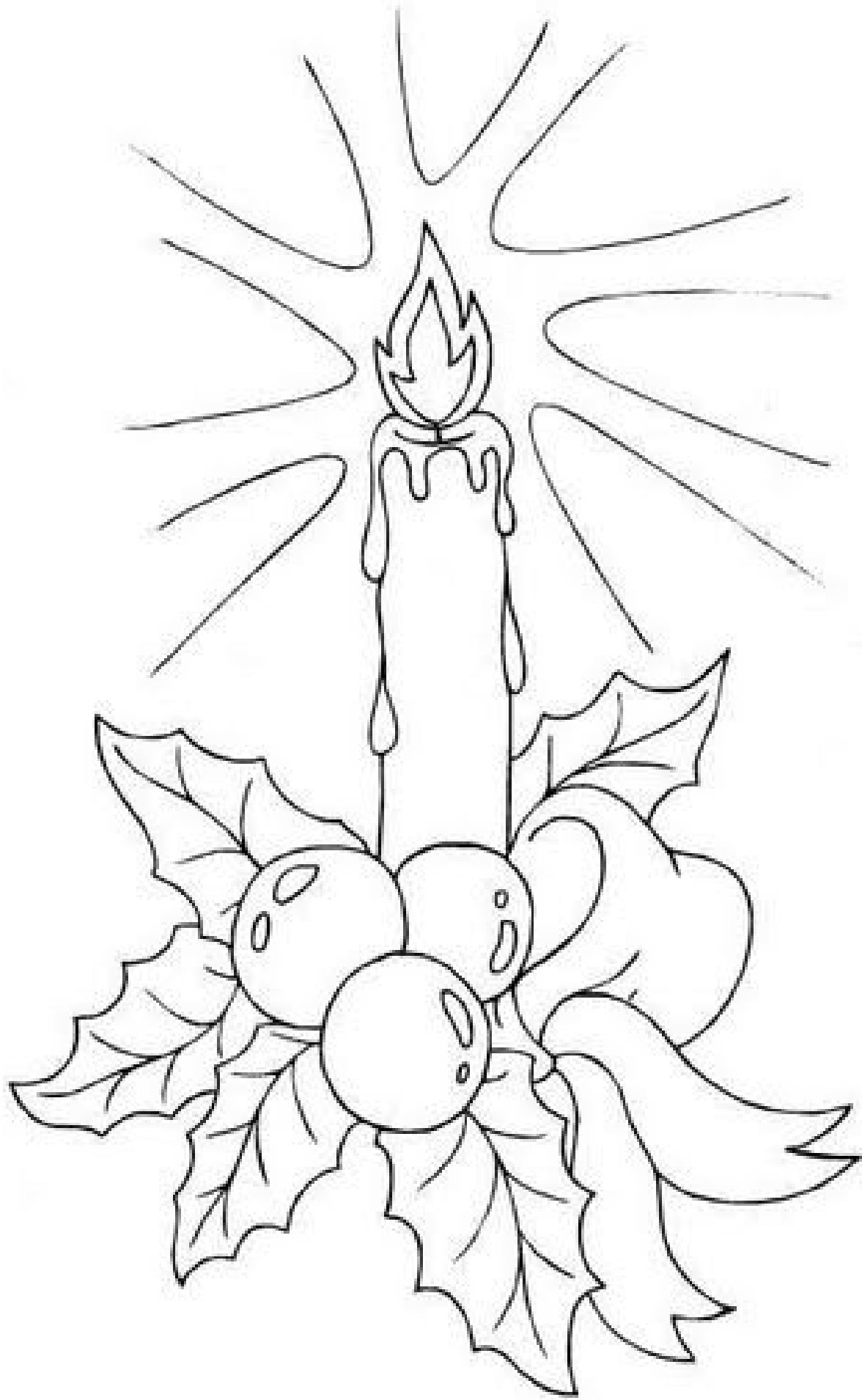





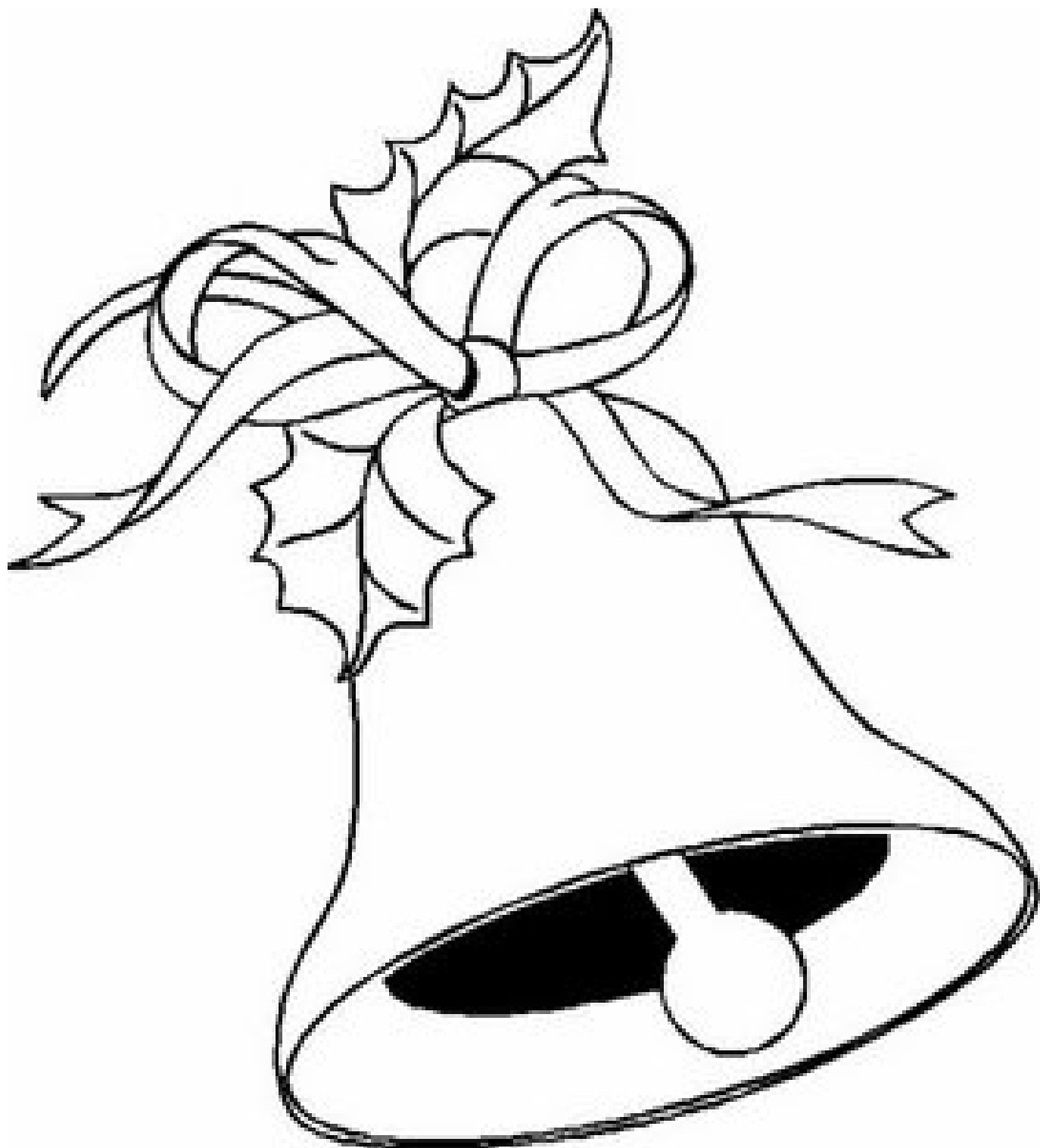



QUEBRA-CABEÇA

- Colorir, recortar e montar seu quebra-cabeça.

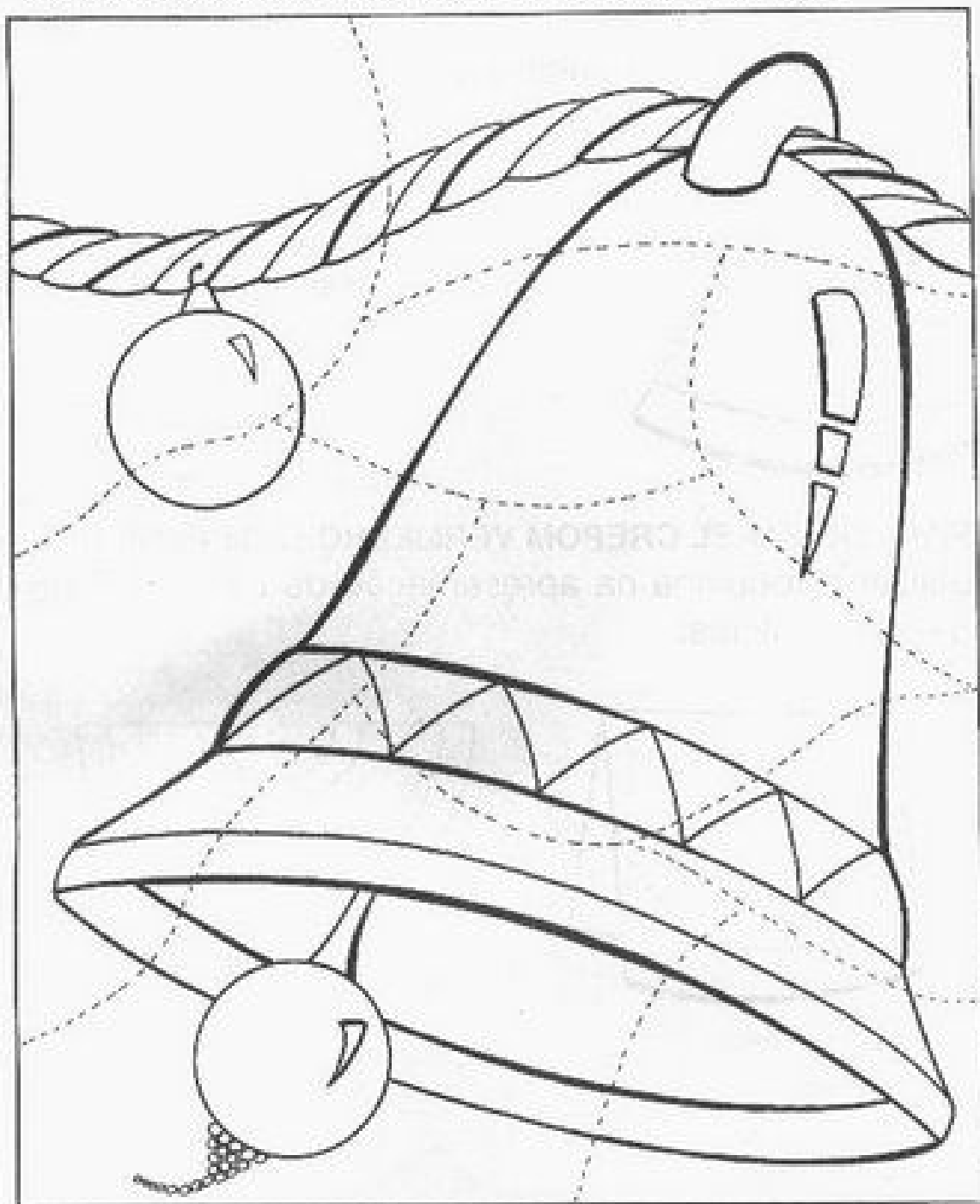







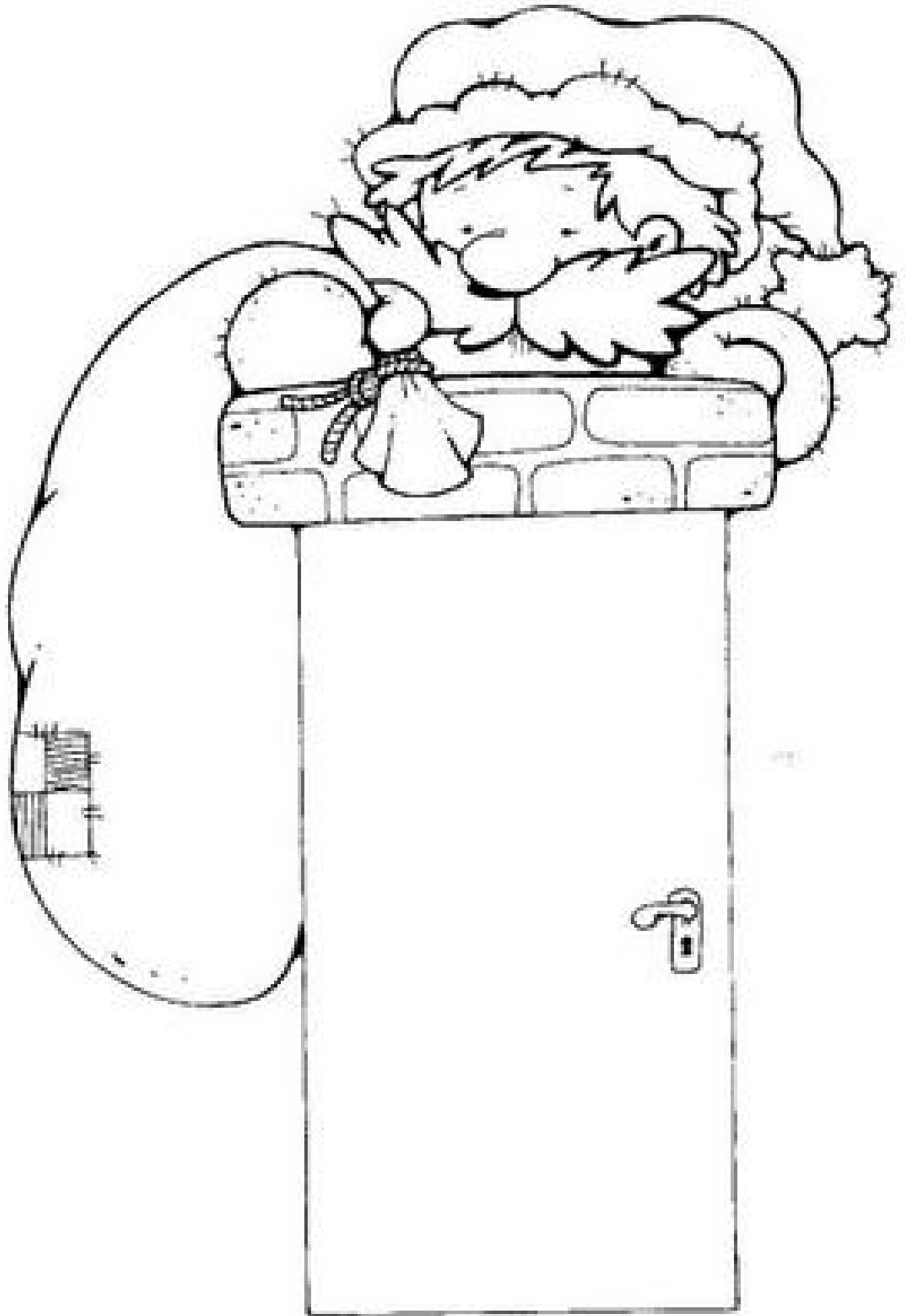

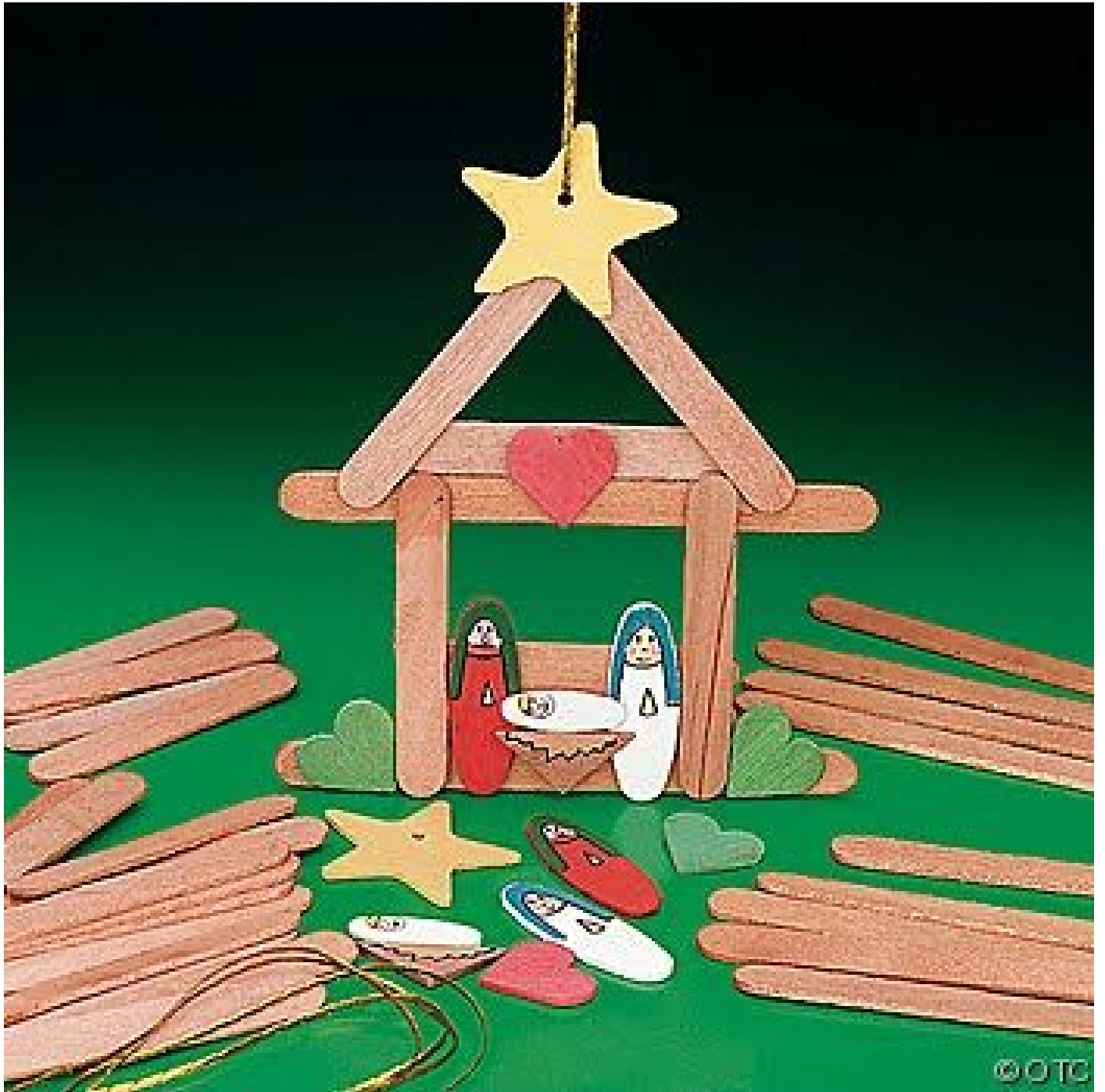

















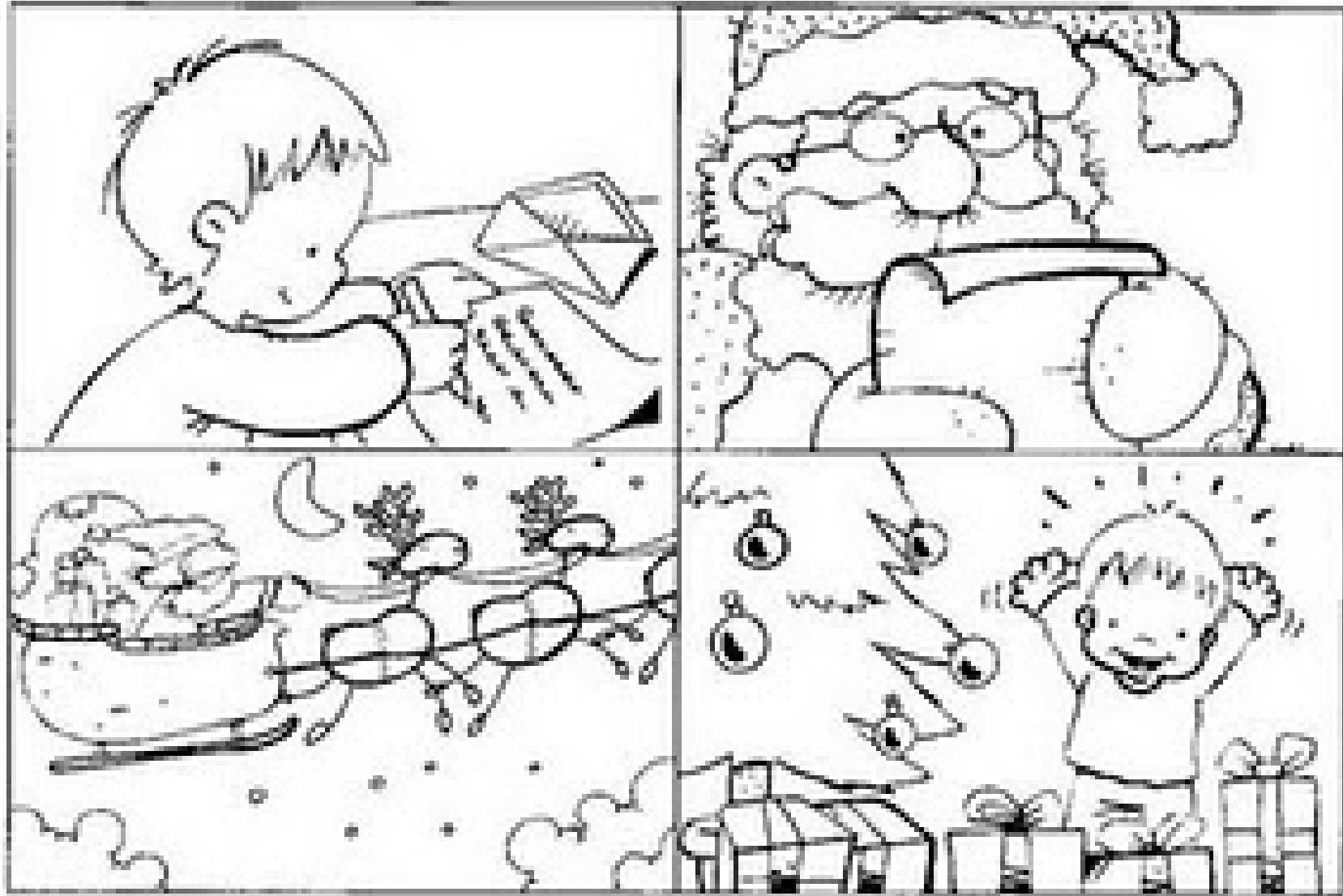

NOME: _____ Data: __/__/__

Escreva o nome das imagens.

Pinte com lápis colorido as imagens e retângulos.



Copyright: <http://www.imagem.eti.br>

<http://www.imagem.eti.br>

Atividades Escolares e Desenhos Grátis.

nome: _____ idade: _____ data: ____/____/____

Faça um colorido bem bonito nesse desenho.



Eu e a minha casa serviremos ao Senhor!!!



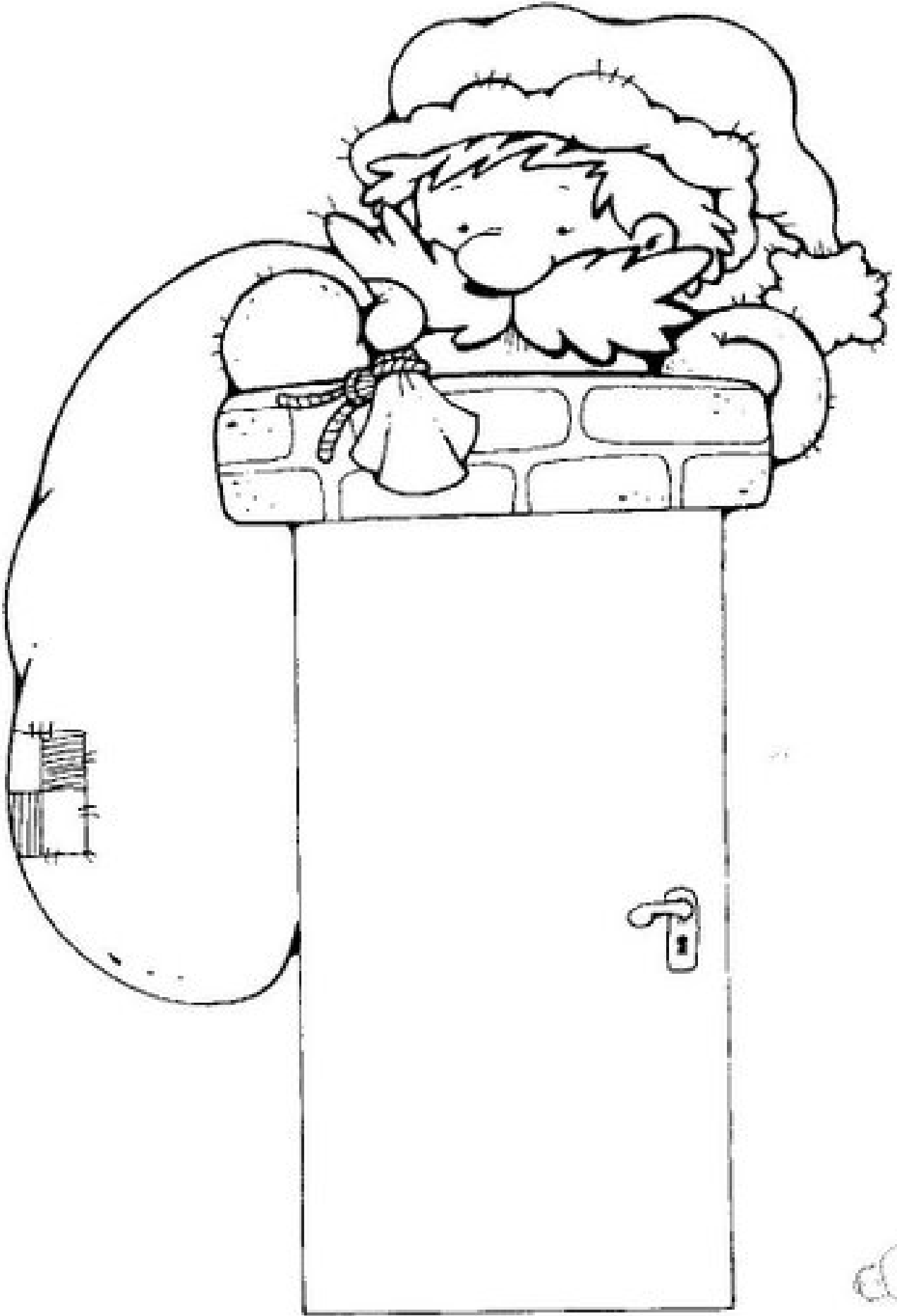

Navidad

25 de diciembre

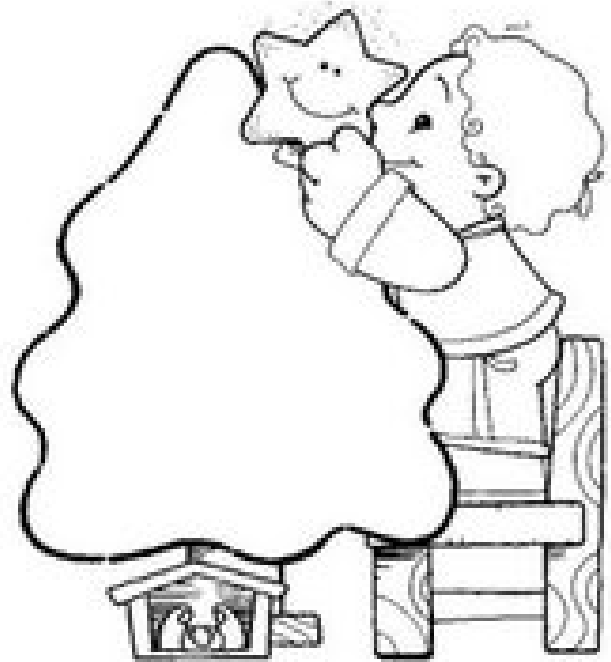
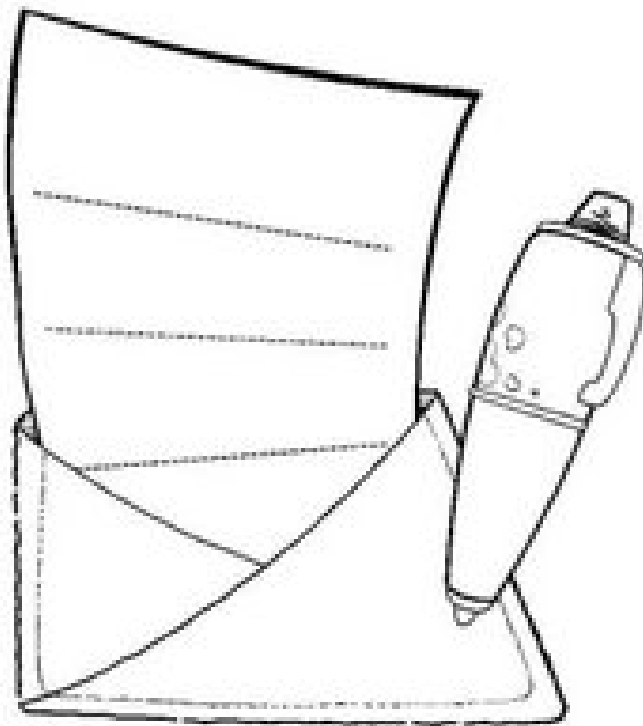
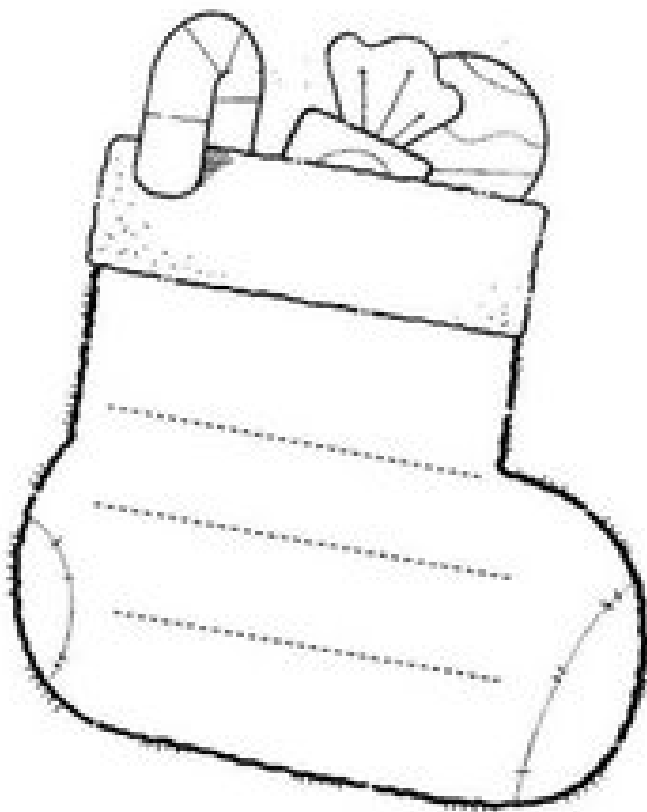



Pinte, enfeite, recorte e cole.

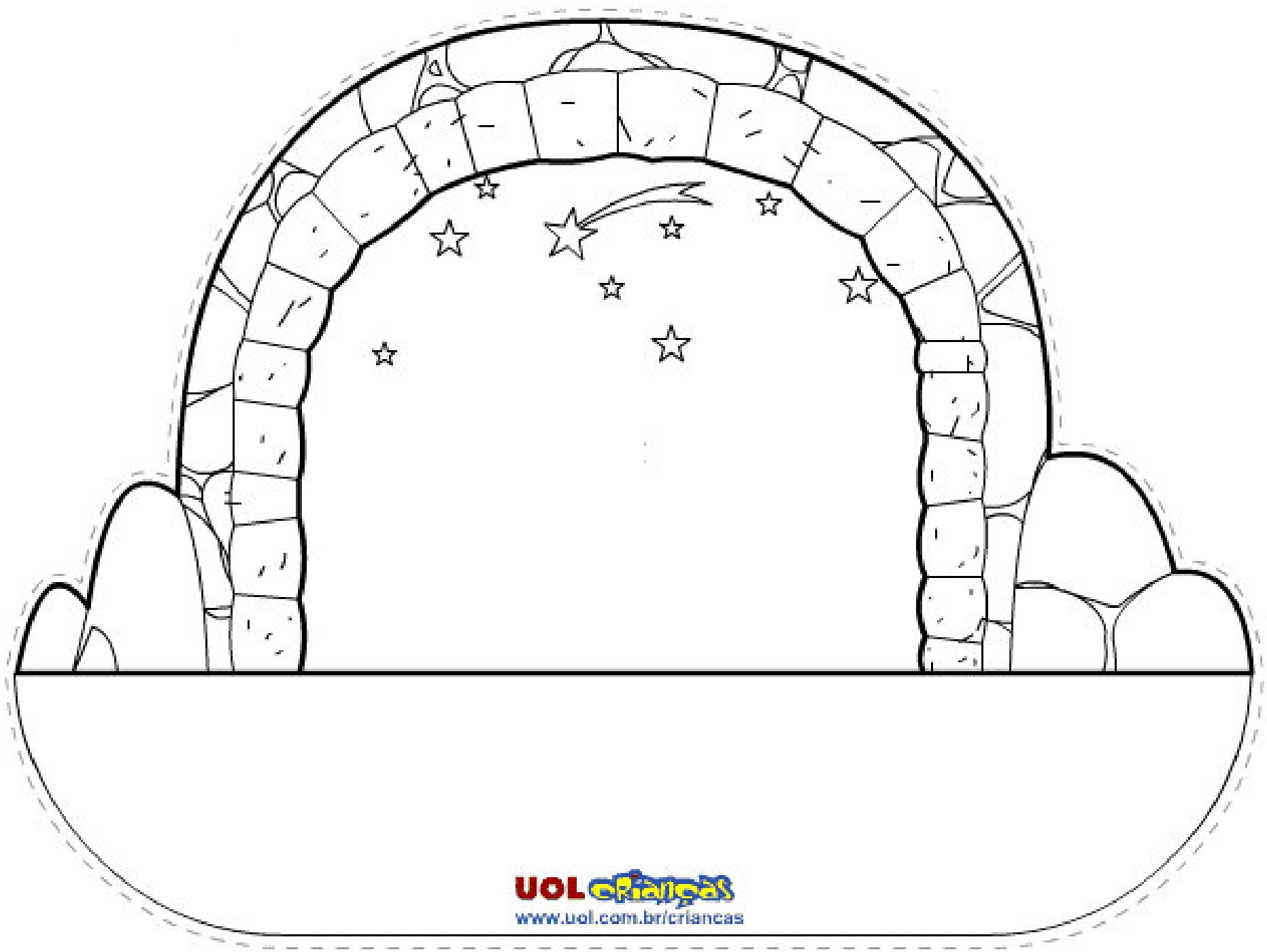





- ▶ Arte e habilidade
- ▶ Pintura, recorte e colagem
- ▶ Data comemorativa - Natal

LEMBRANCINHA

Cartões de Natal

☺ **PINTE, RECORTE E COLE EM PAPEL CARTÃO OU CARTOLINA.**



☺ Troque cartões de Natal com todos da escola.

Como?

- Coloque uma caixa de sapato na porta de cada sala. Ao sinal do professor, todos em ordem depositam os cartões na caixa. O professor recolhe a caixa e distribui os cartões.

.....
Nome: Data:

Feliz Natal! Pinte.



Nome: Data:



Feliz Natal! Pute e enfete com purpurina.









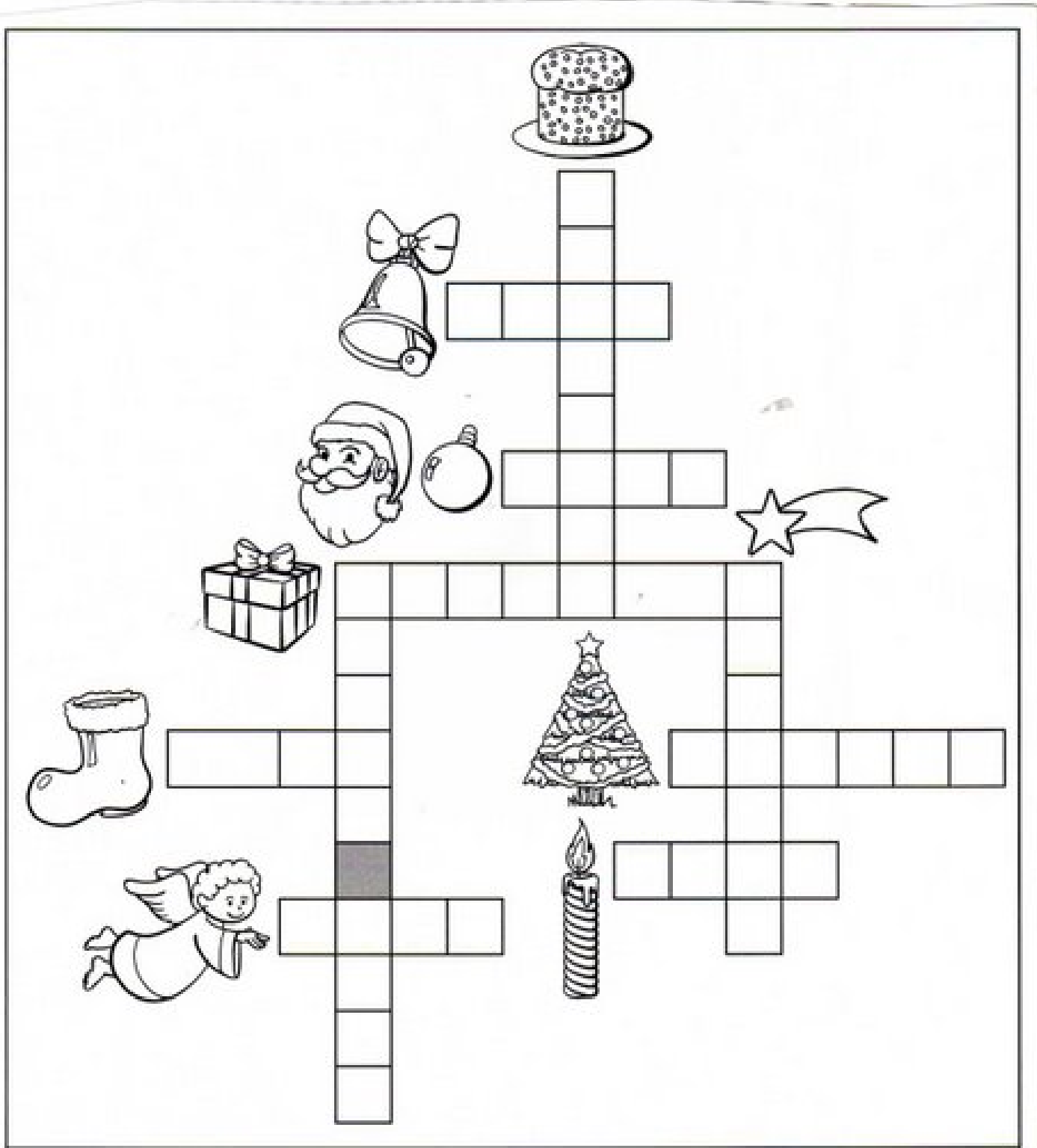

(Atividade: Árvore das Boas Palavras
(ampliar 200%))

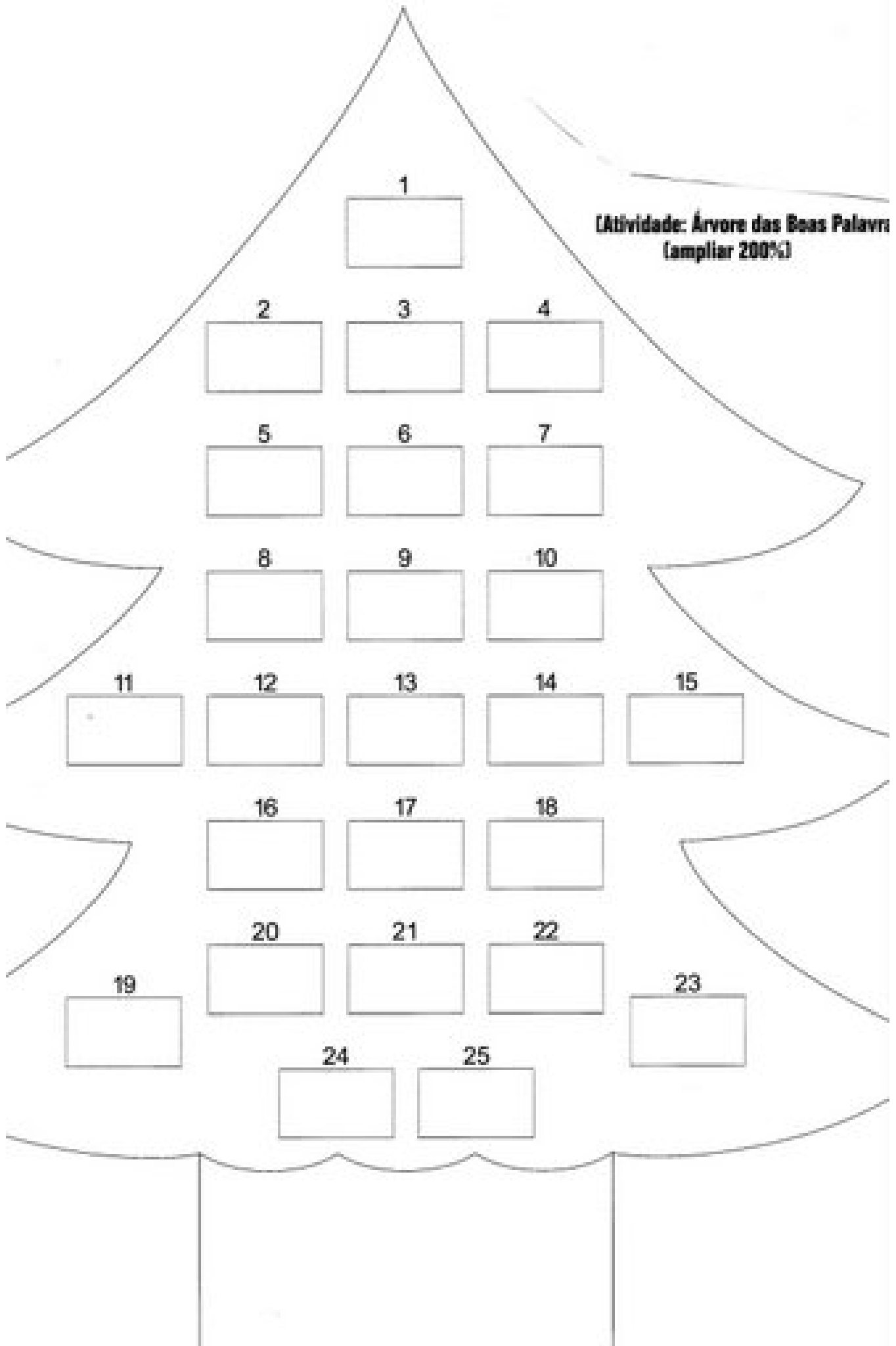

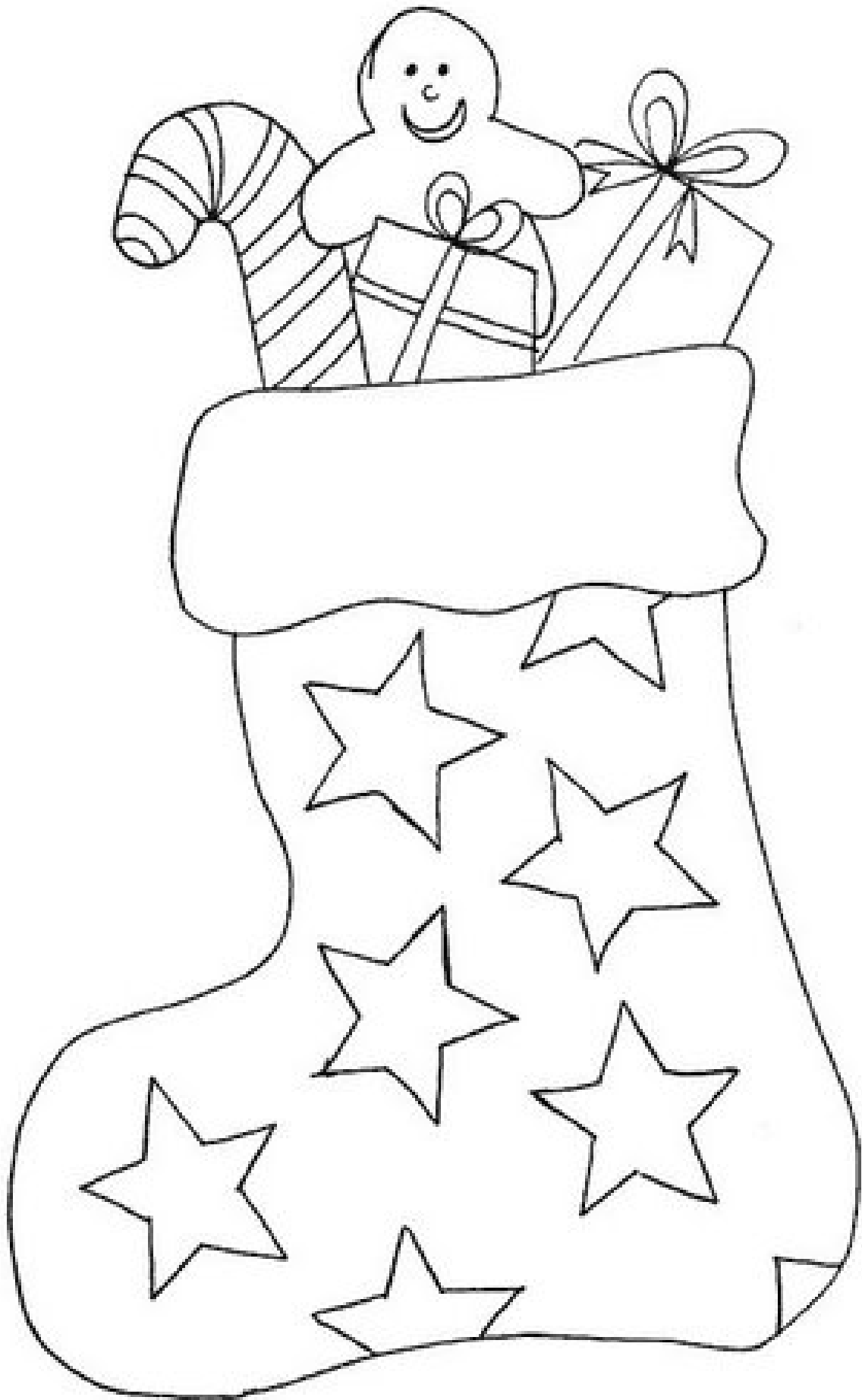

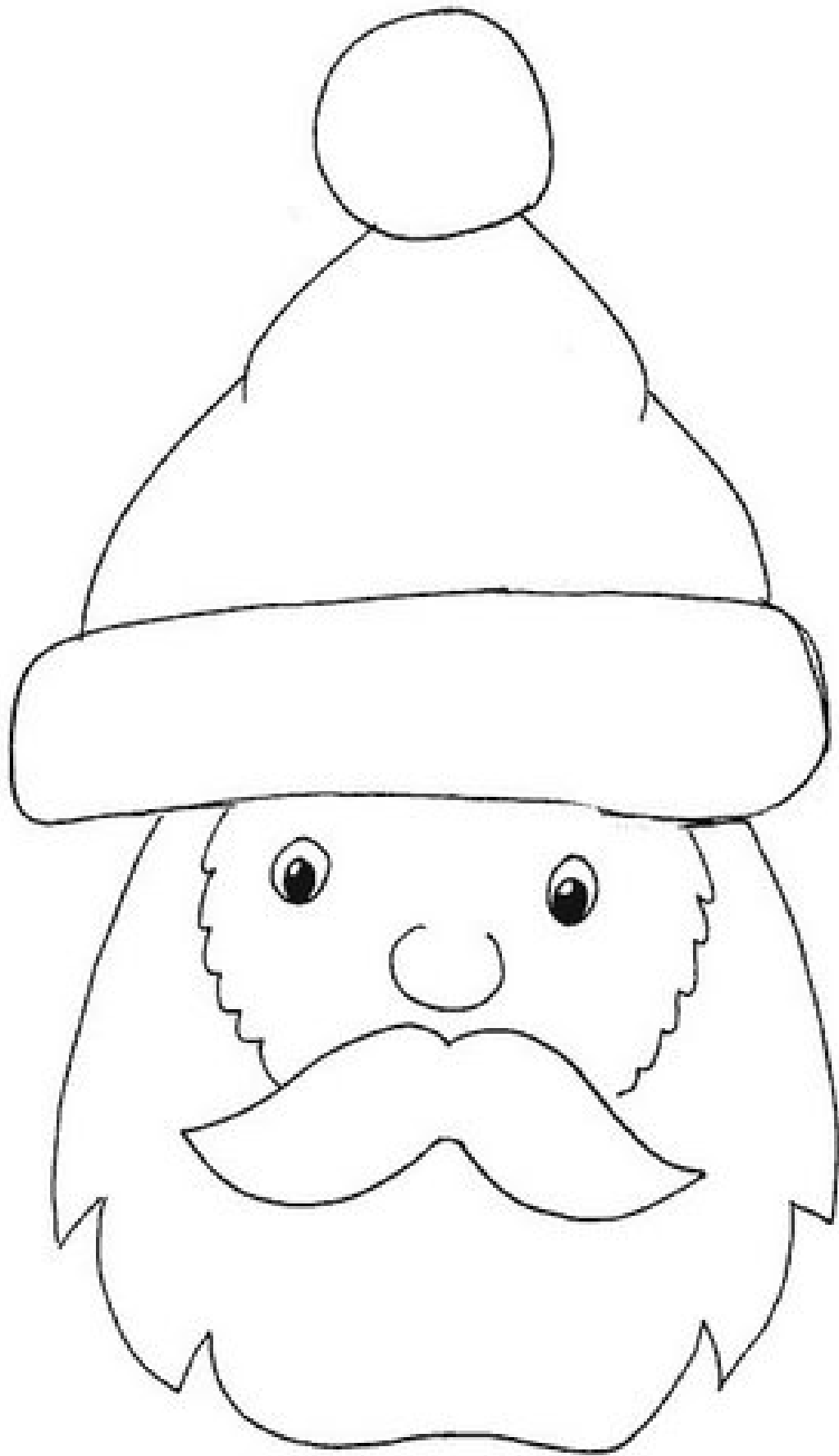

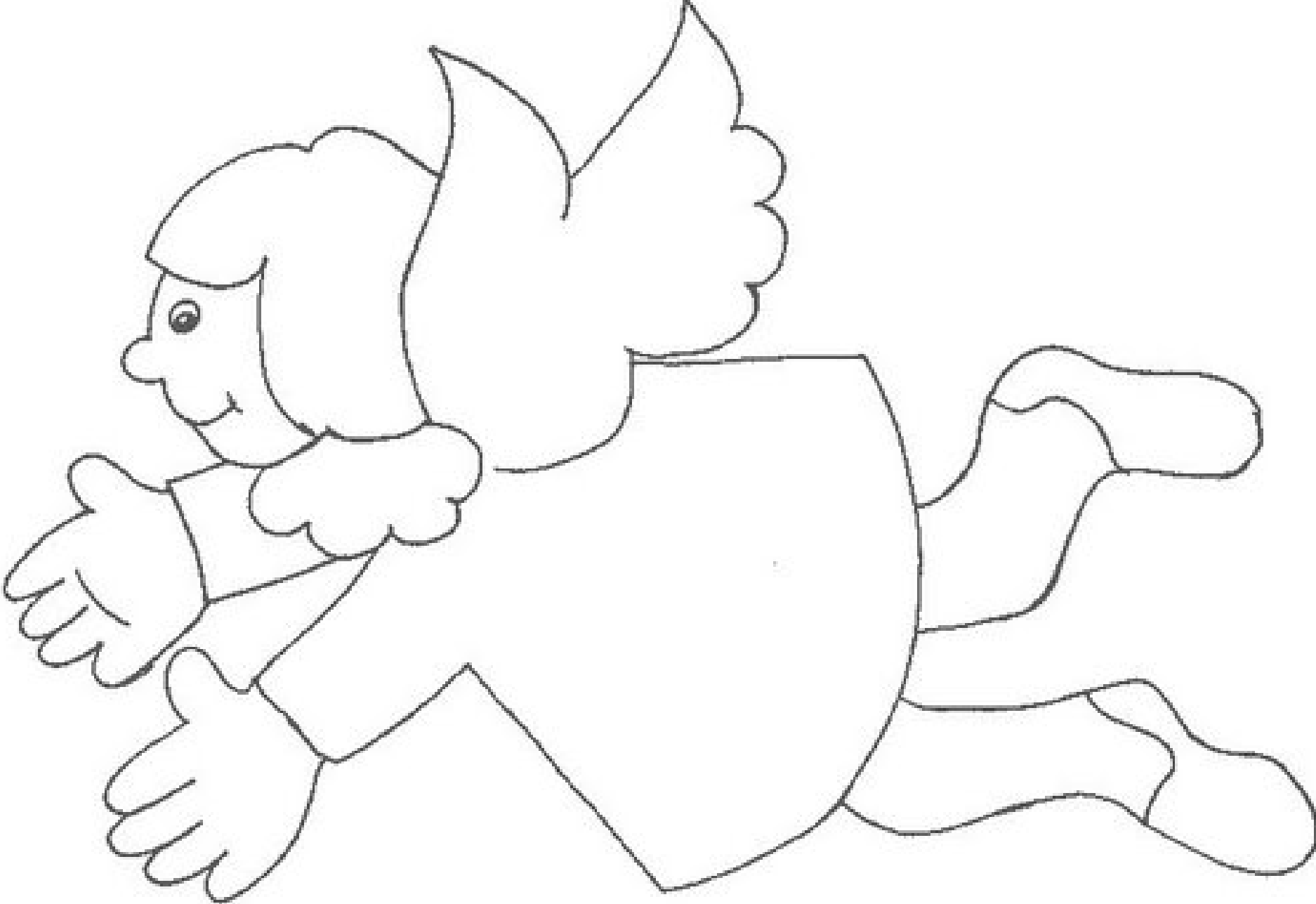







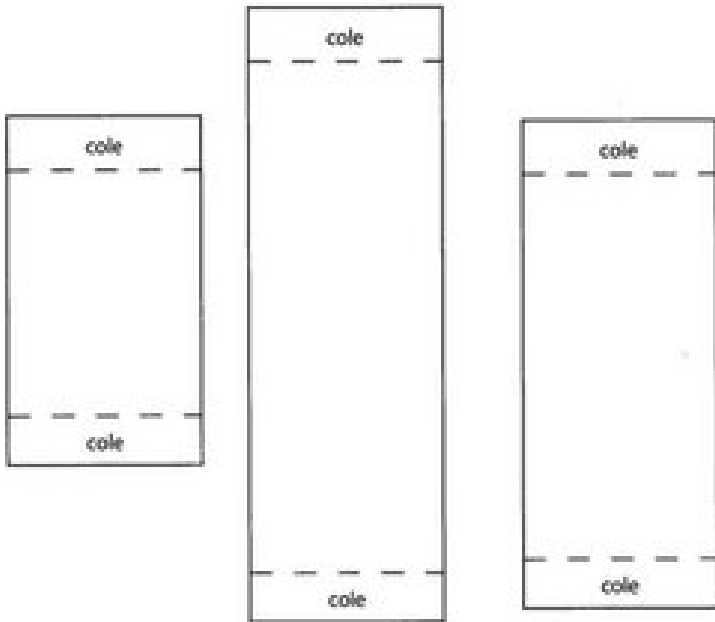

[Atividade: Árvores Natalinas]

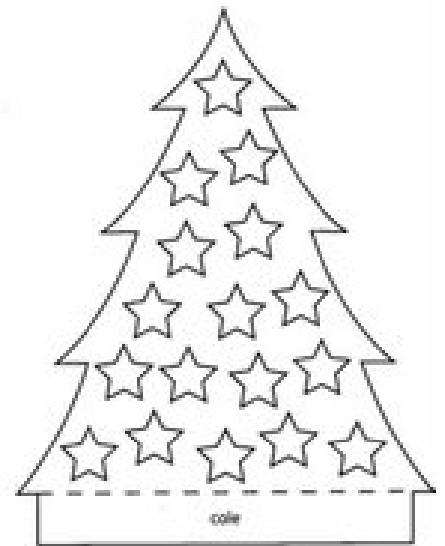
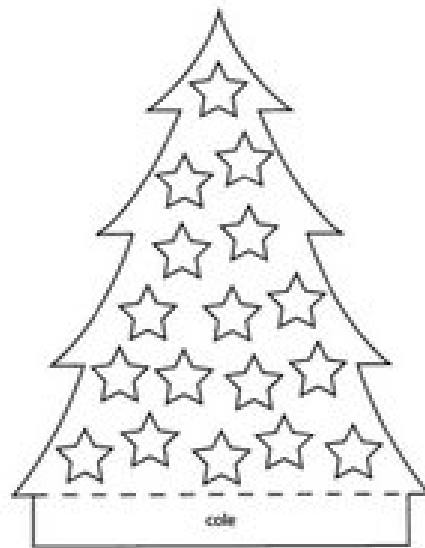
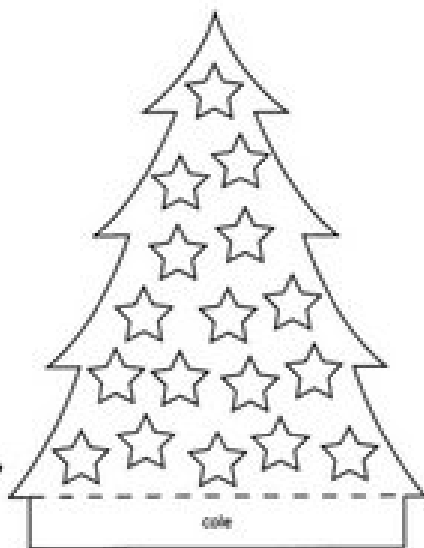



© www.cutecolors.com







www.lendorelendogabi.com







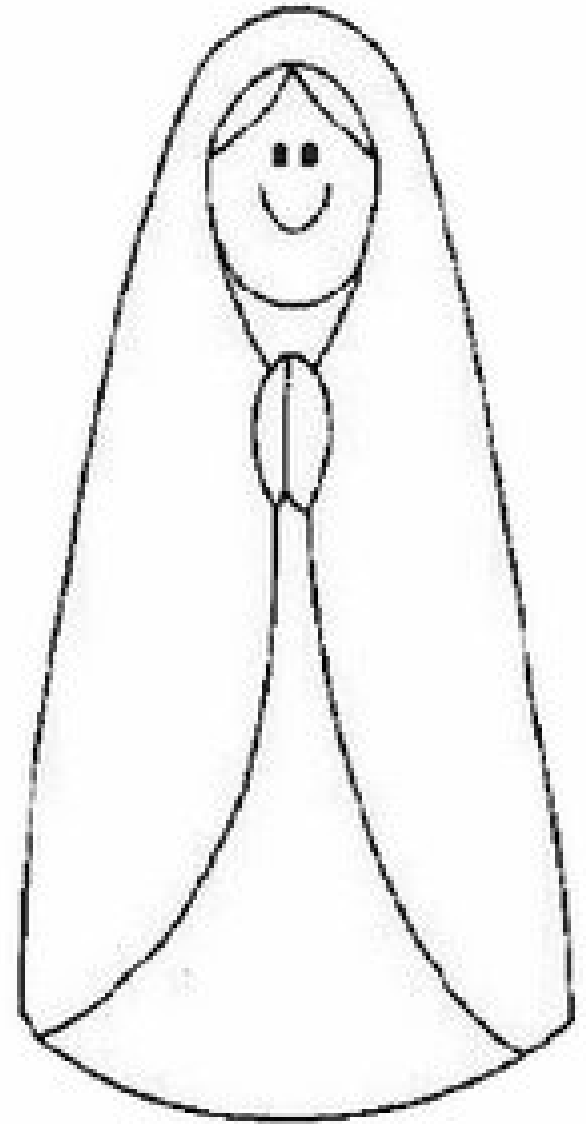
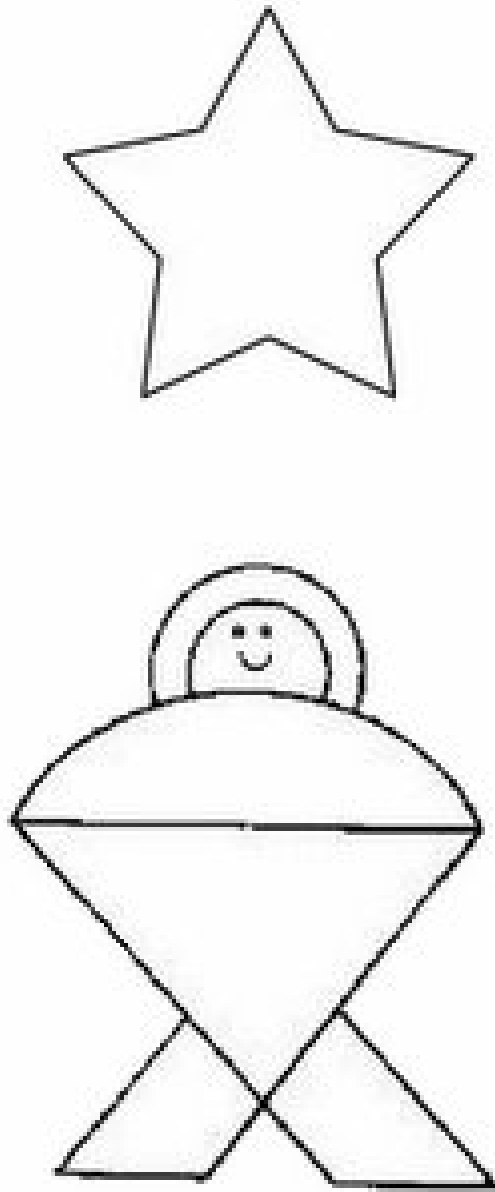
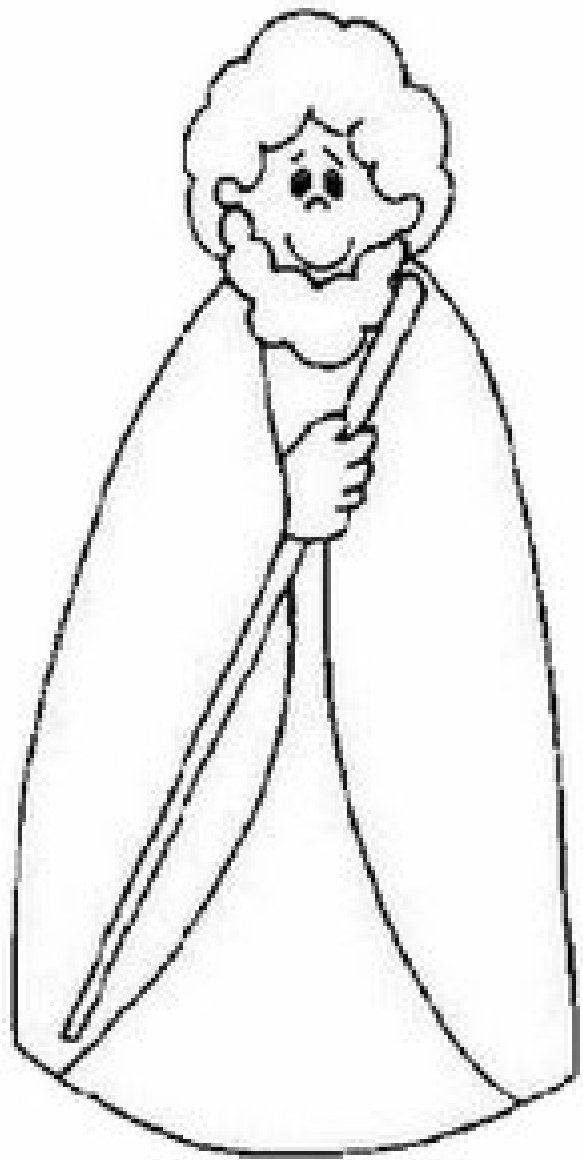

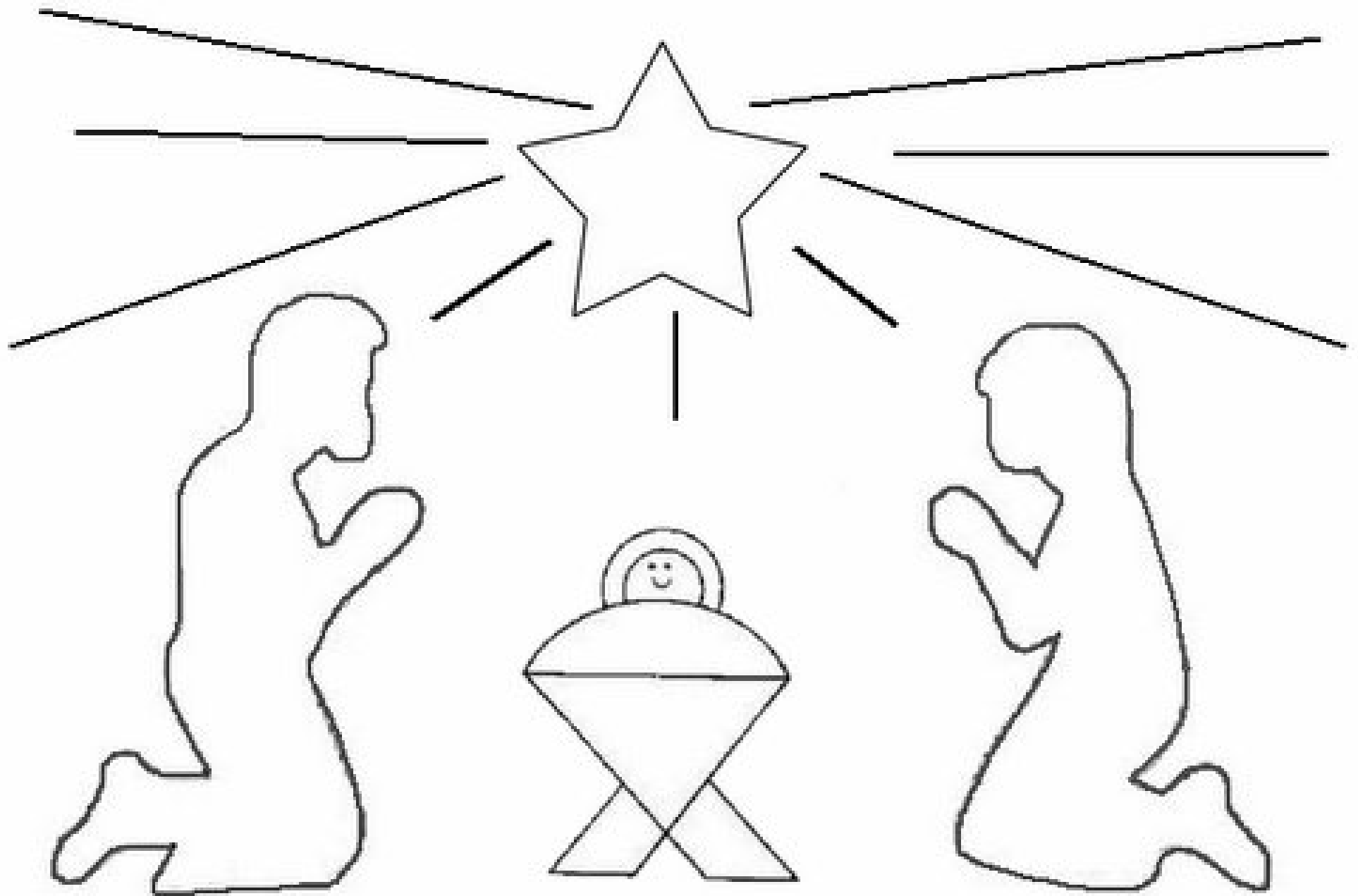

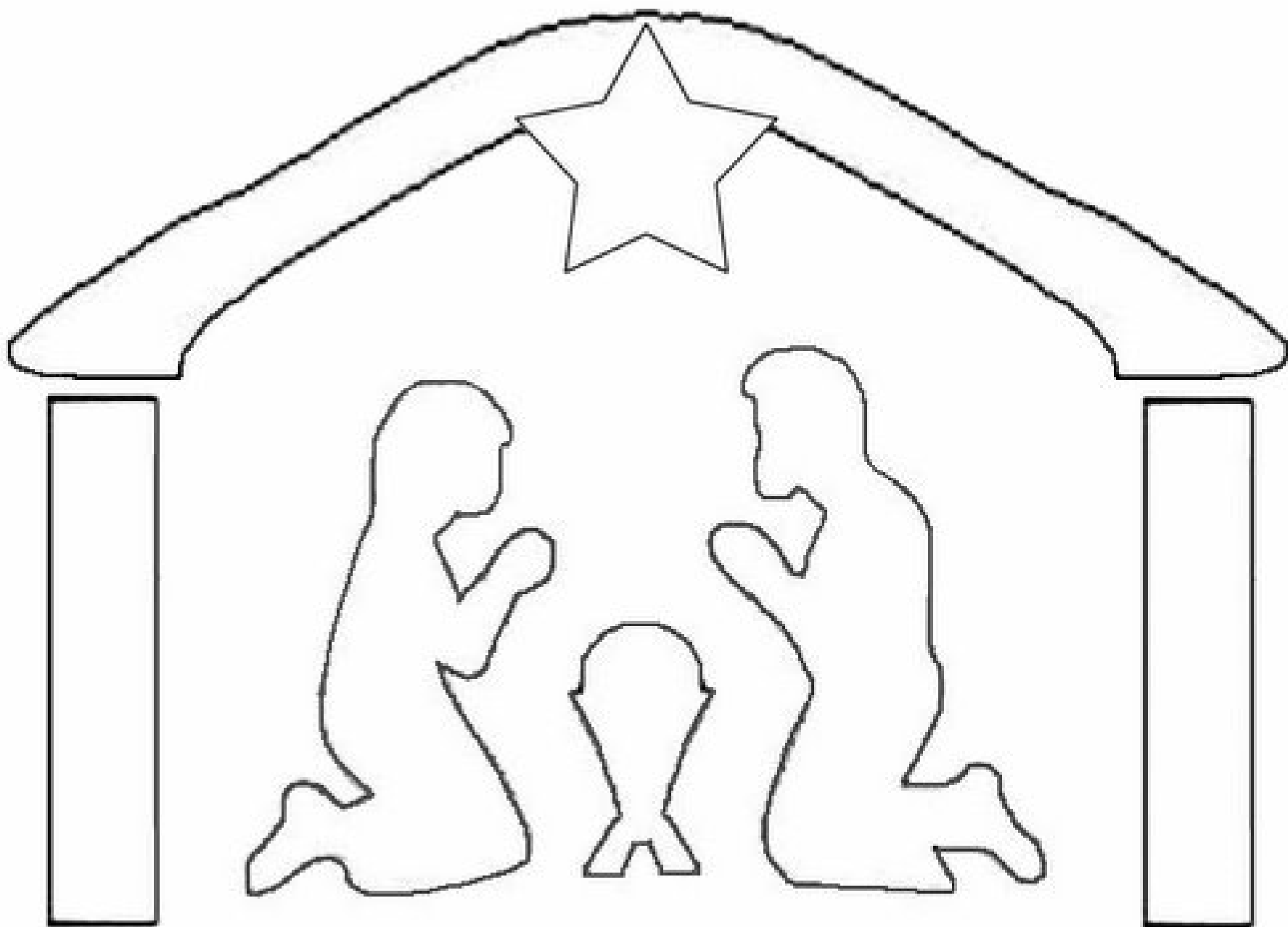



SÃO NICOLAU



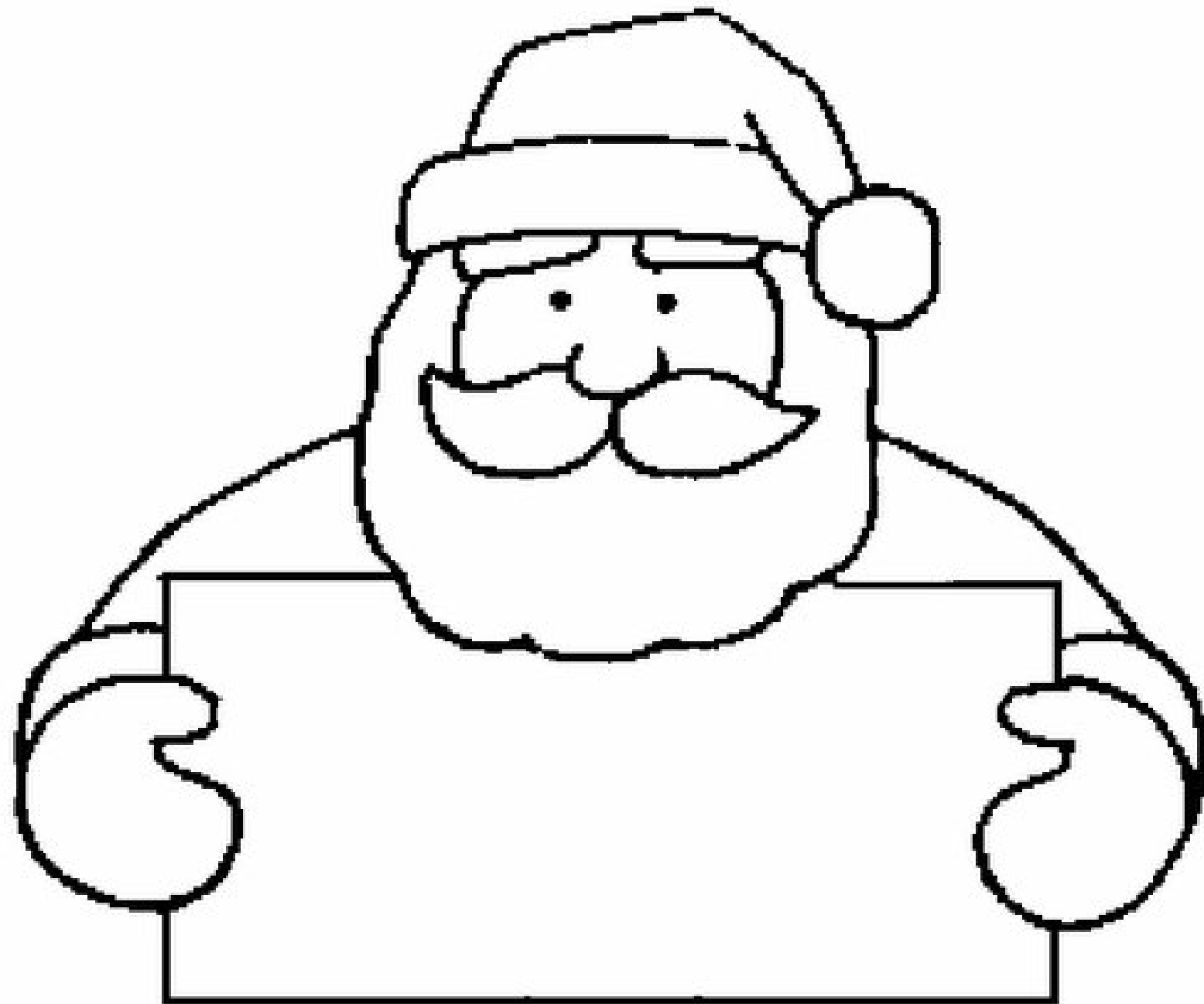



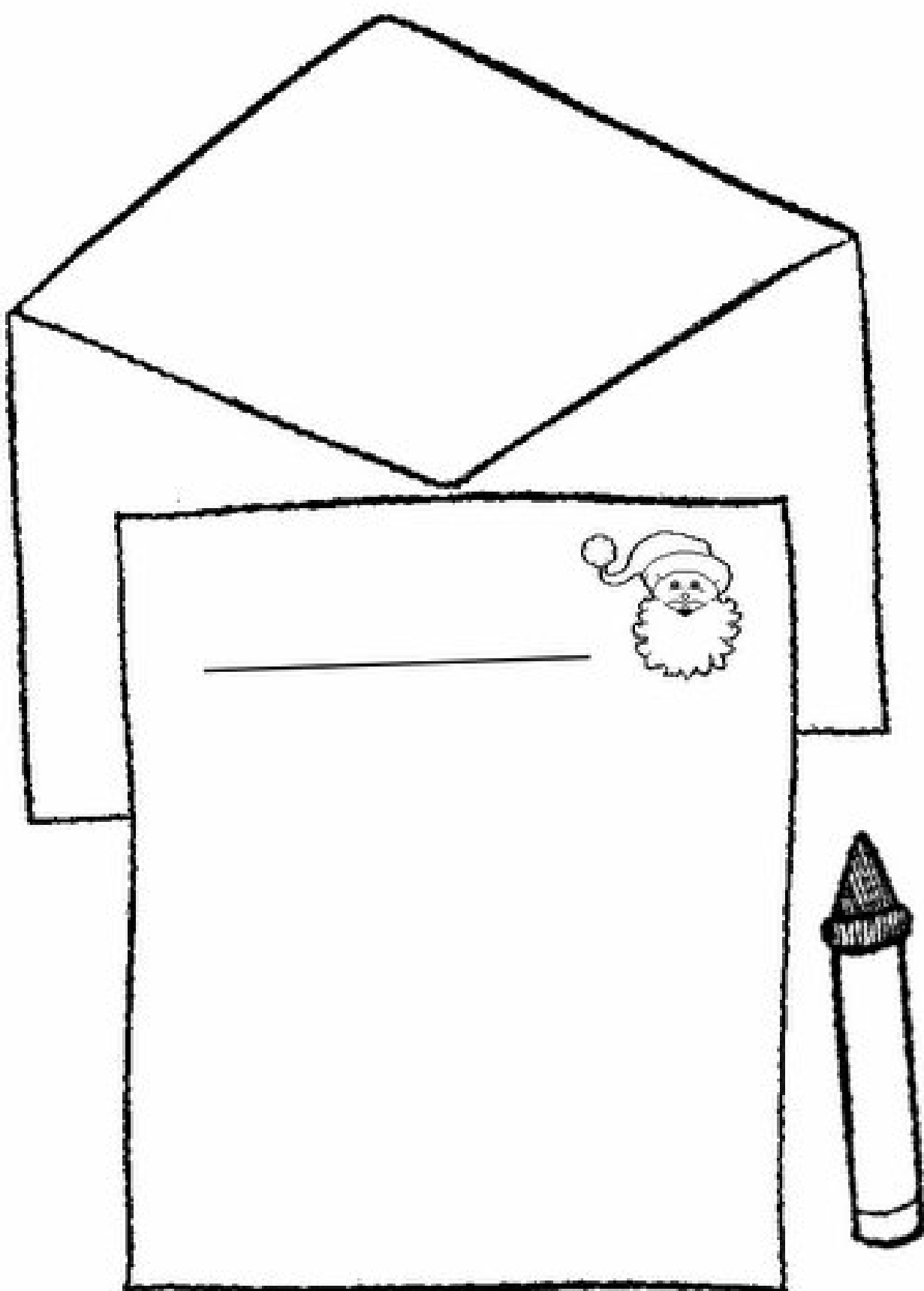

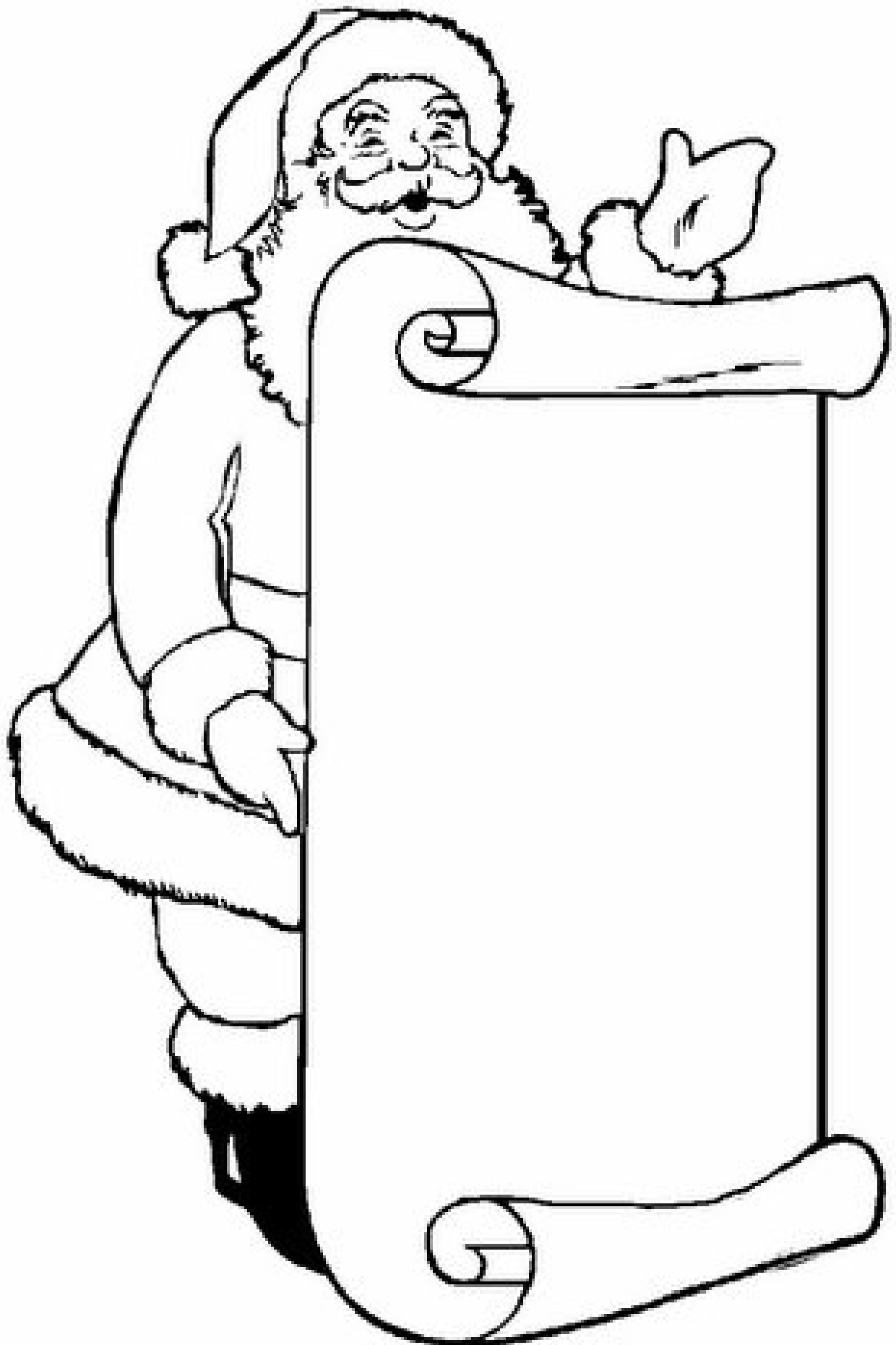

Pinte o chapéu de vermelho e cole algodão na ponta.

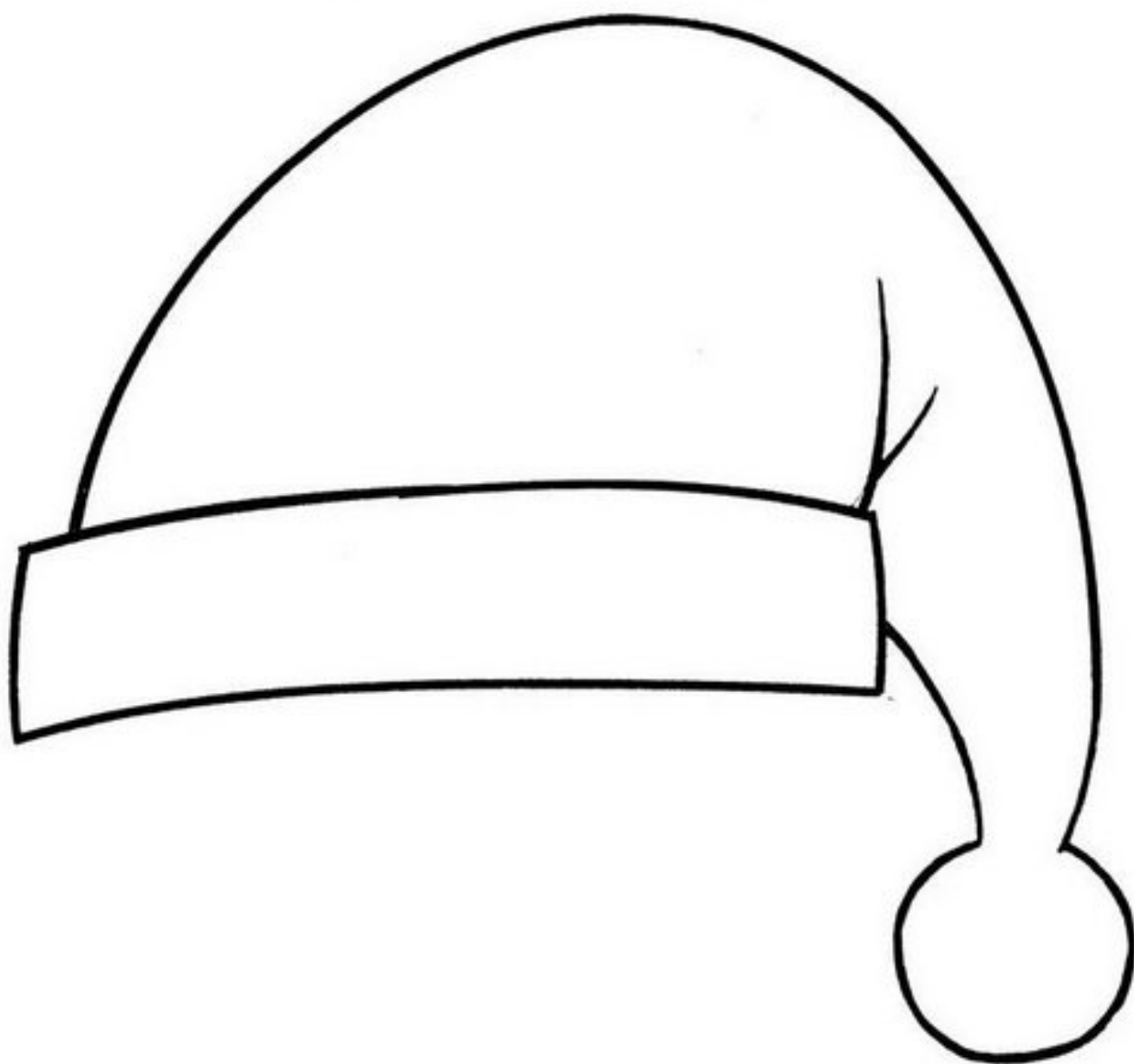







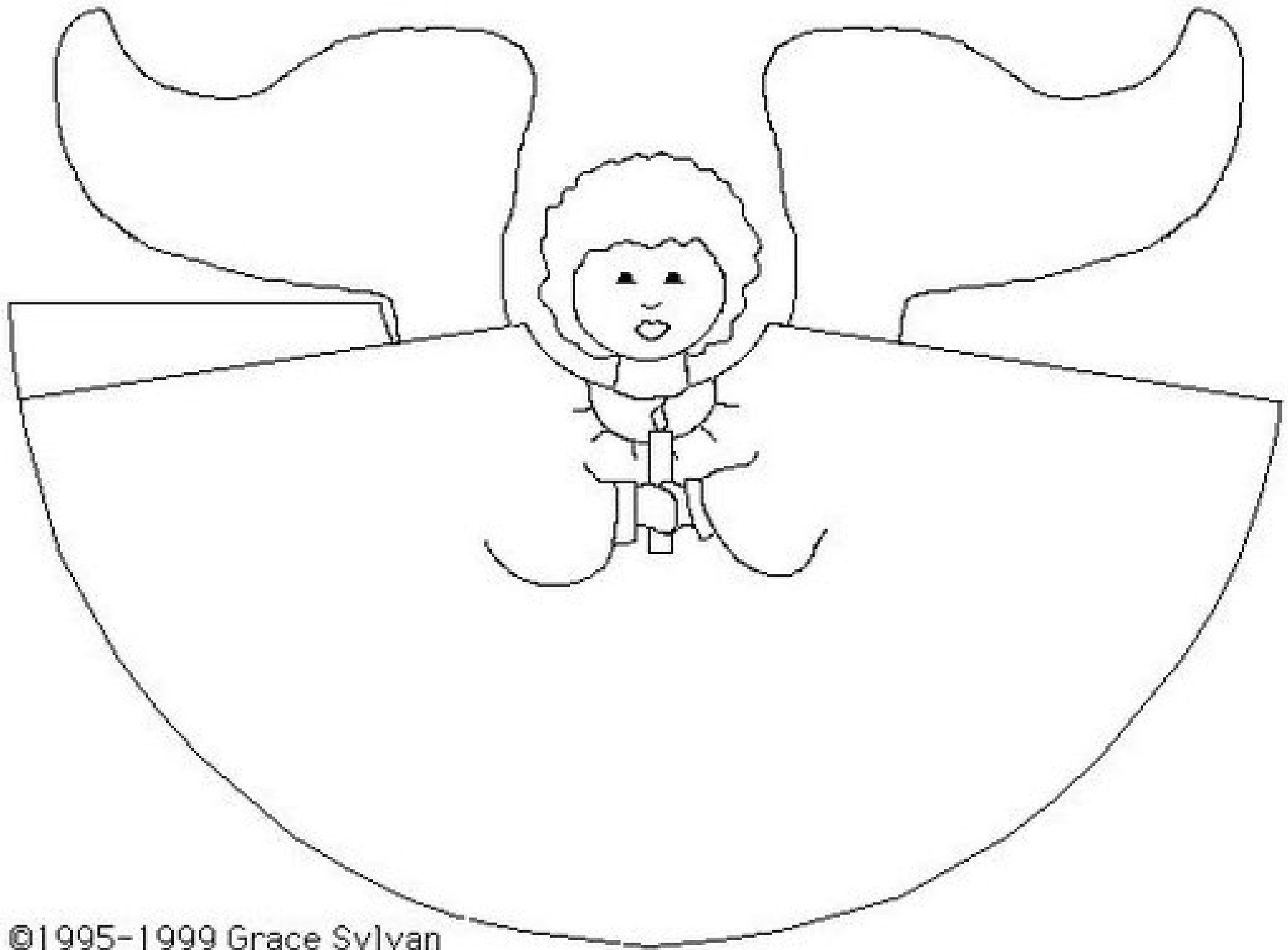

©1995-1999 Grace Sylvan
www.kidsdomain.com



Nome: Data:

Enfeite colando papel laminado picotado, ou colando purpurina.
Depois peça ajuda para recortar e pendure na árvore de Natal.

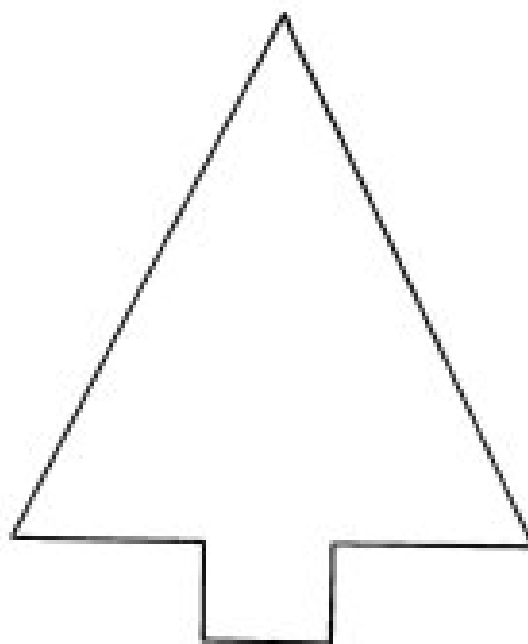
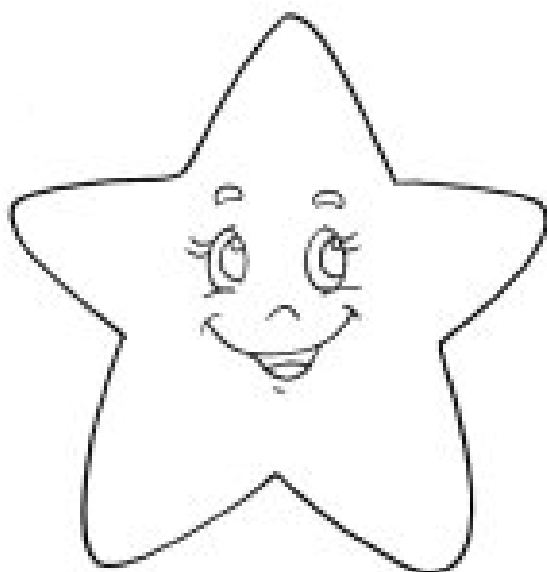
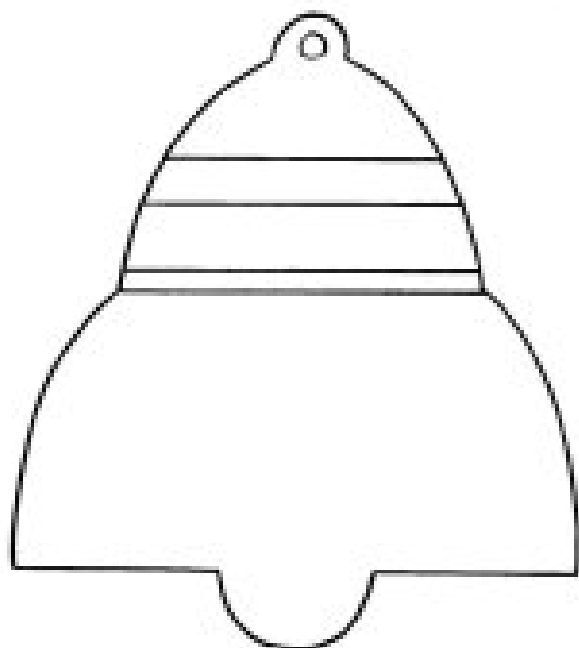

Nome: Data:

Cole algodão nas asinhas do anjo e pinte o restante.



Nome: Data:

Pinte o chapéu de vermelho e cole algodão na ponta.

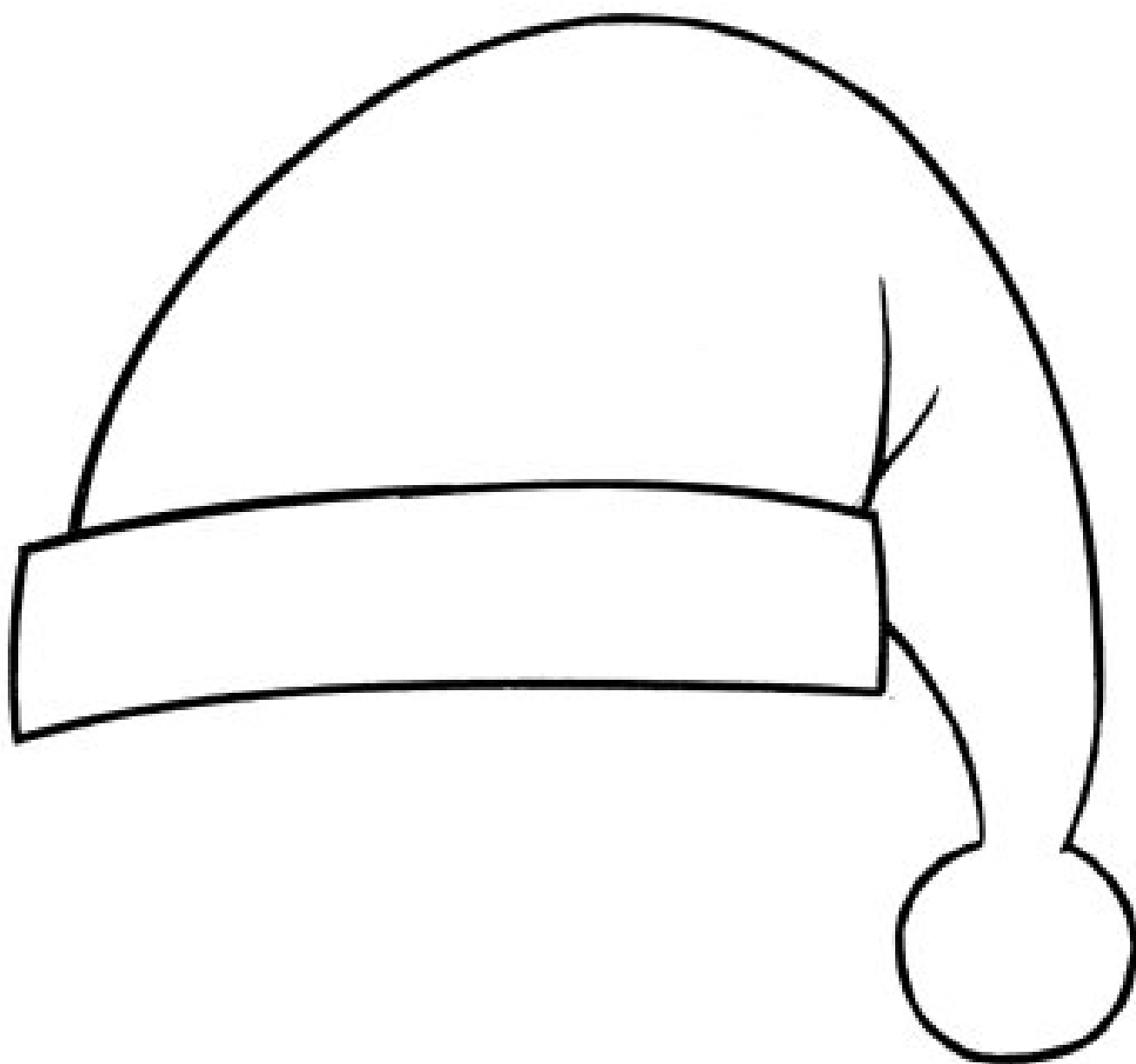

Nome: Data:

Faça um cartão de Natal, decore com muito brilho.

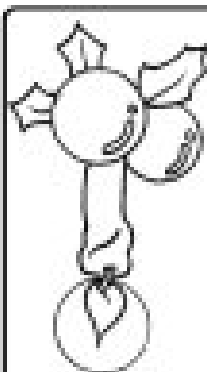

.....
Nome: Data:

Decore bem bonito.

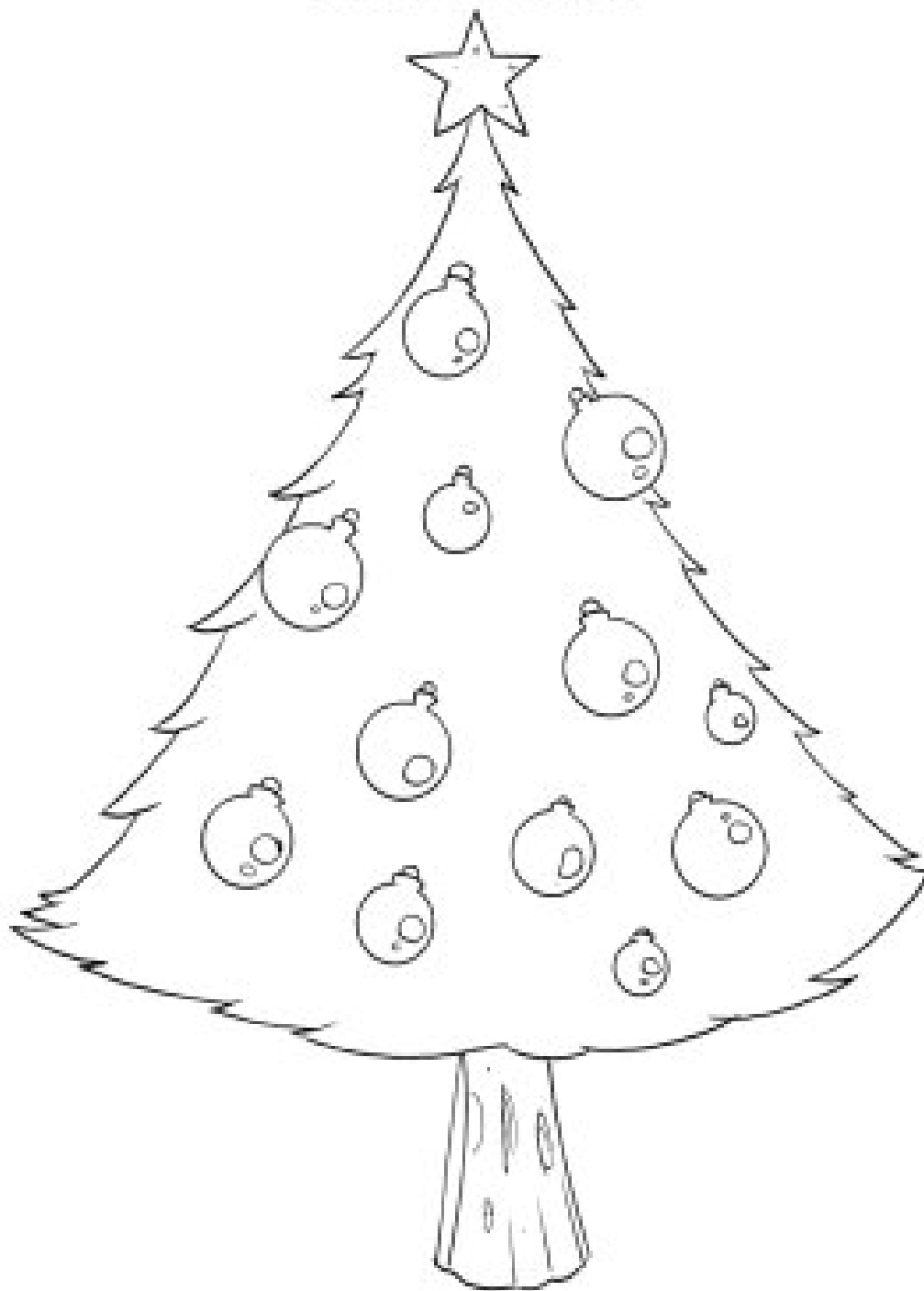

Nome: Data:

Pinte com tinta guache e coloque muitos presentes embaixo da árvore de Natal.

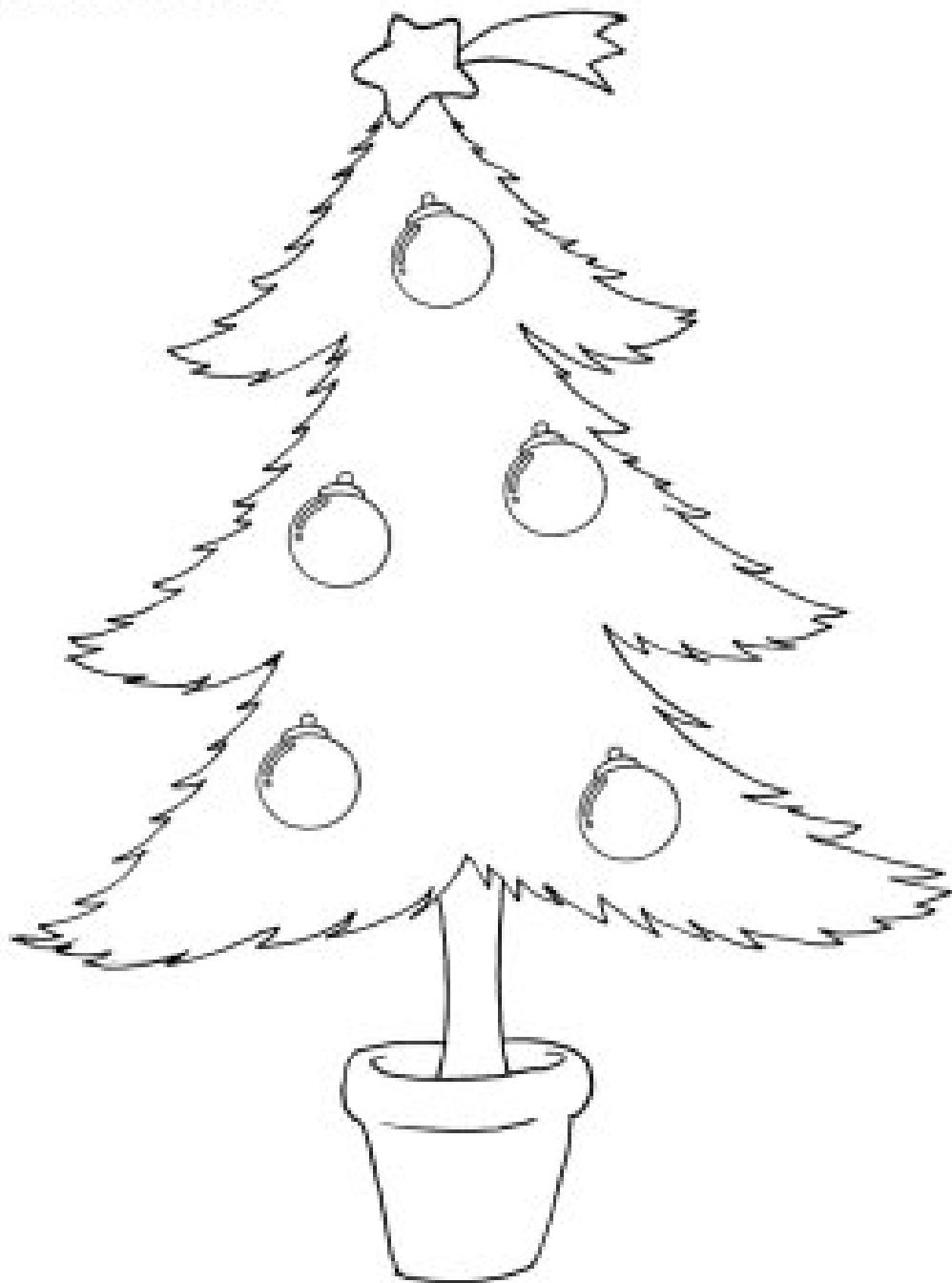



Jesus me faz feliz







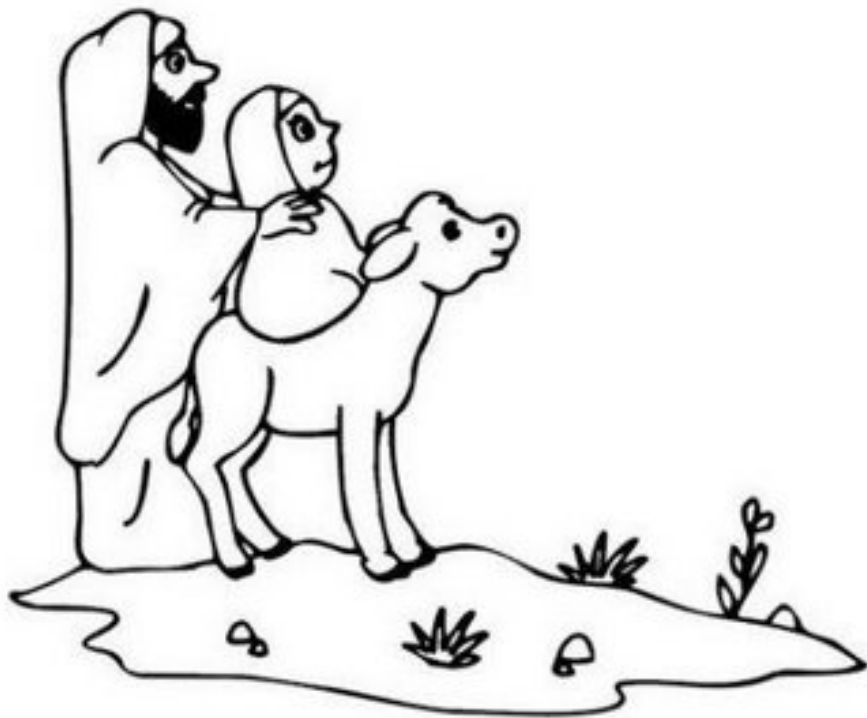







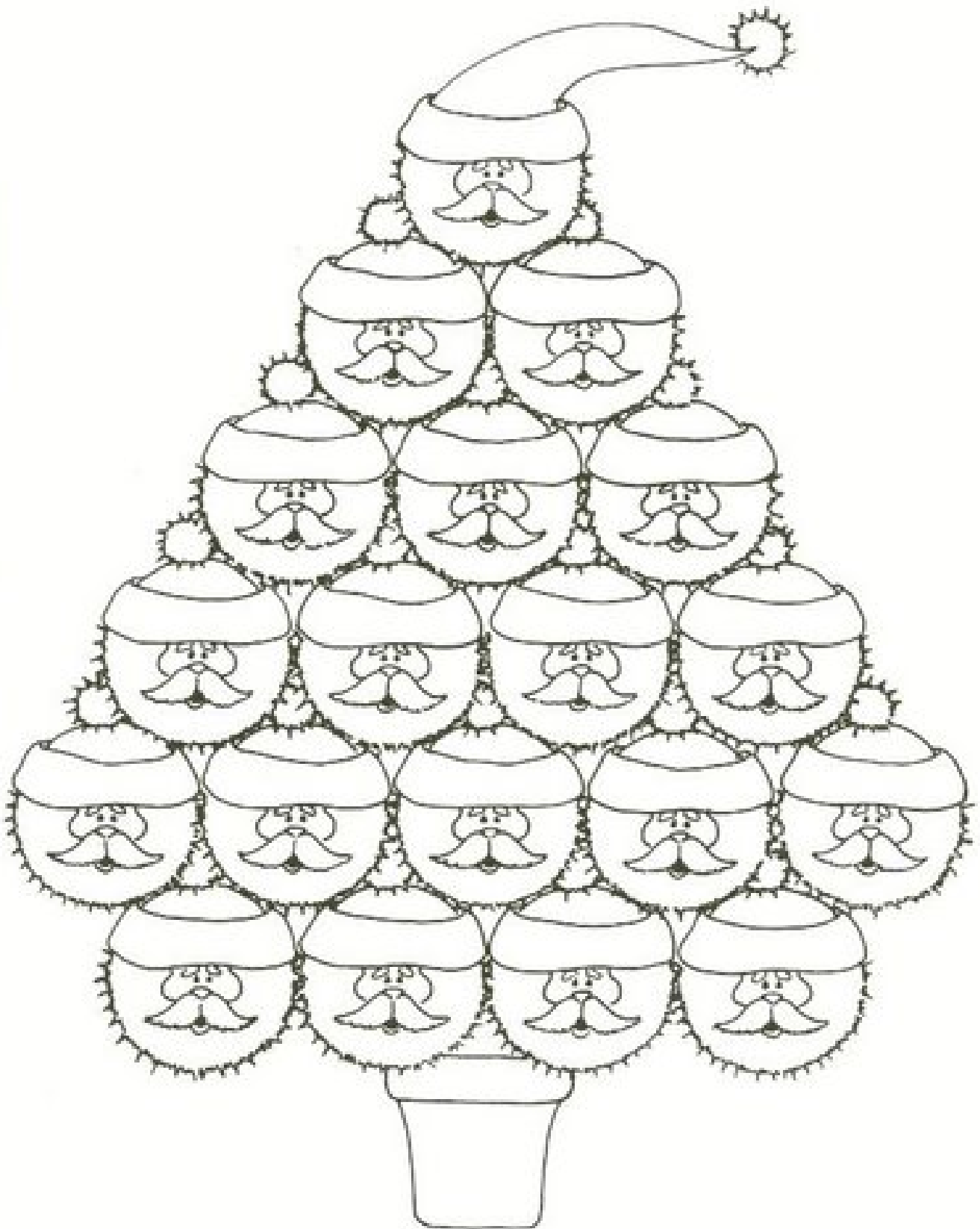

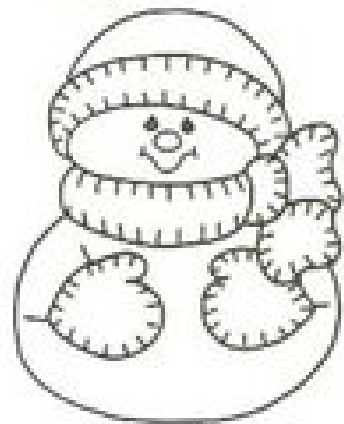
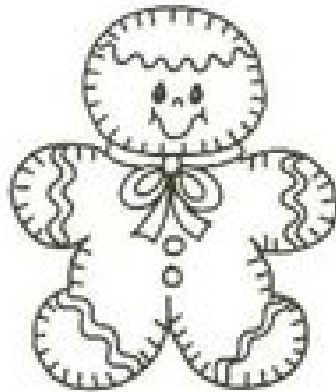
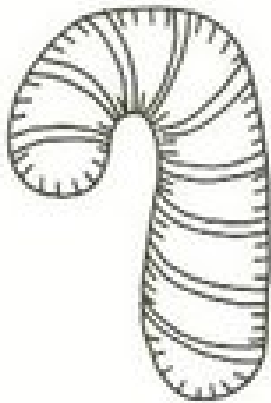
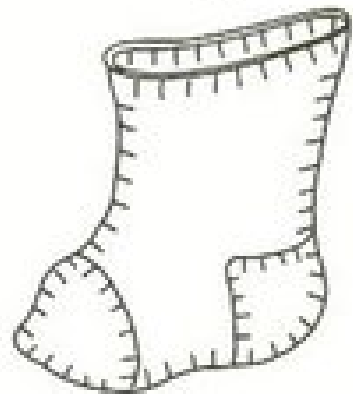
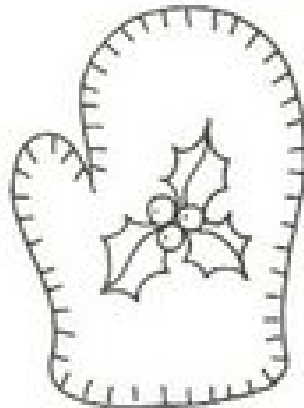
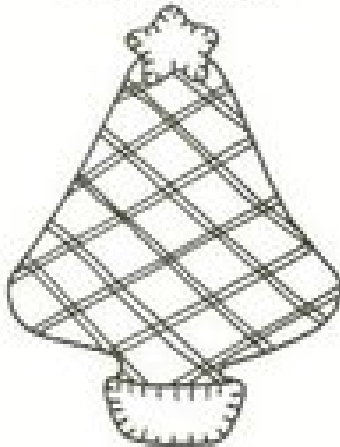
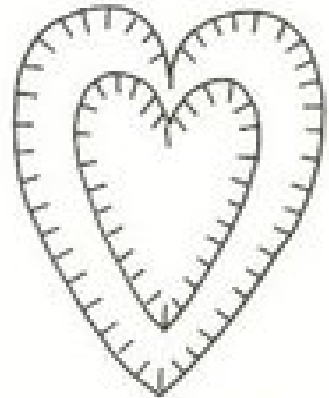
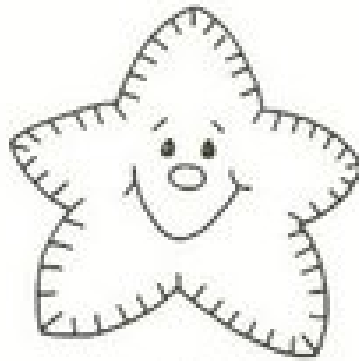
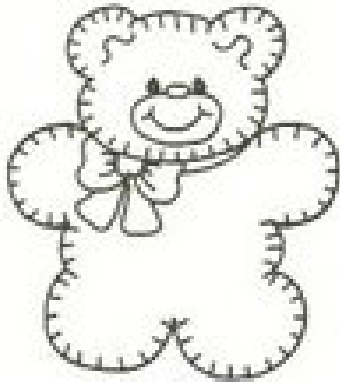
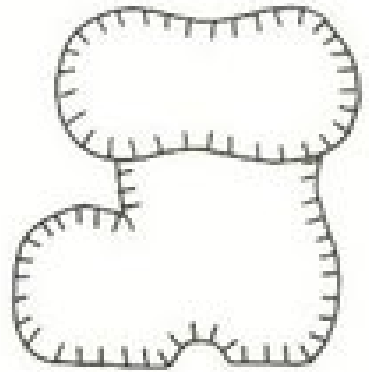
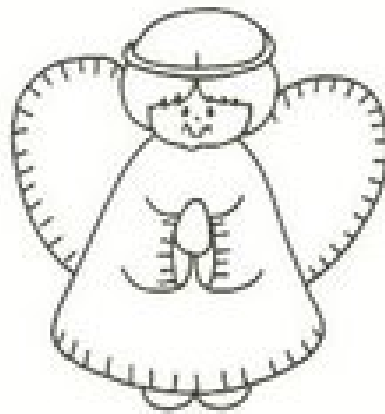
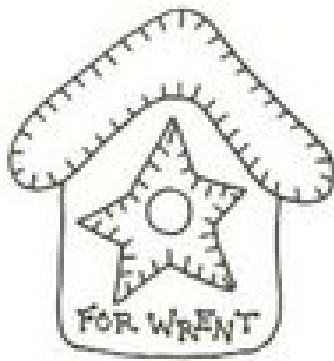

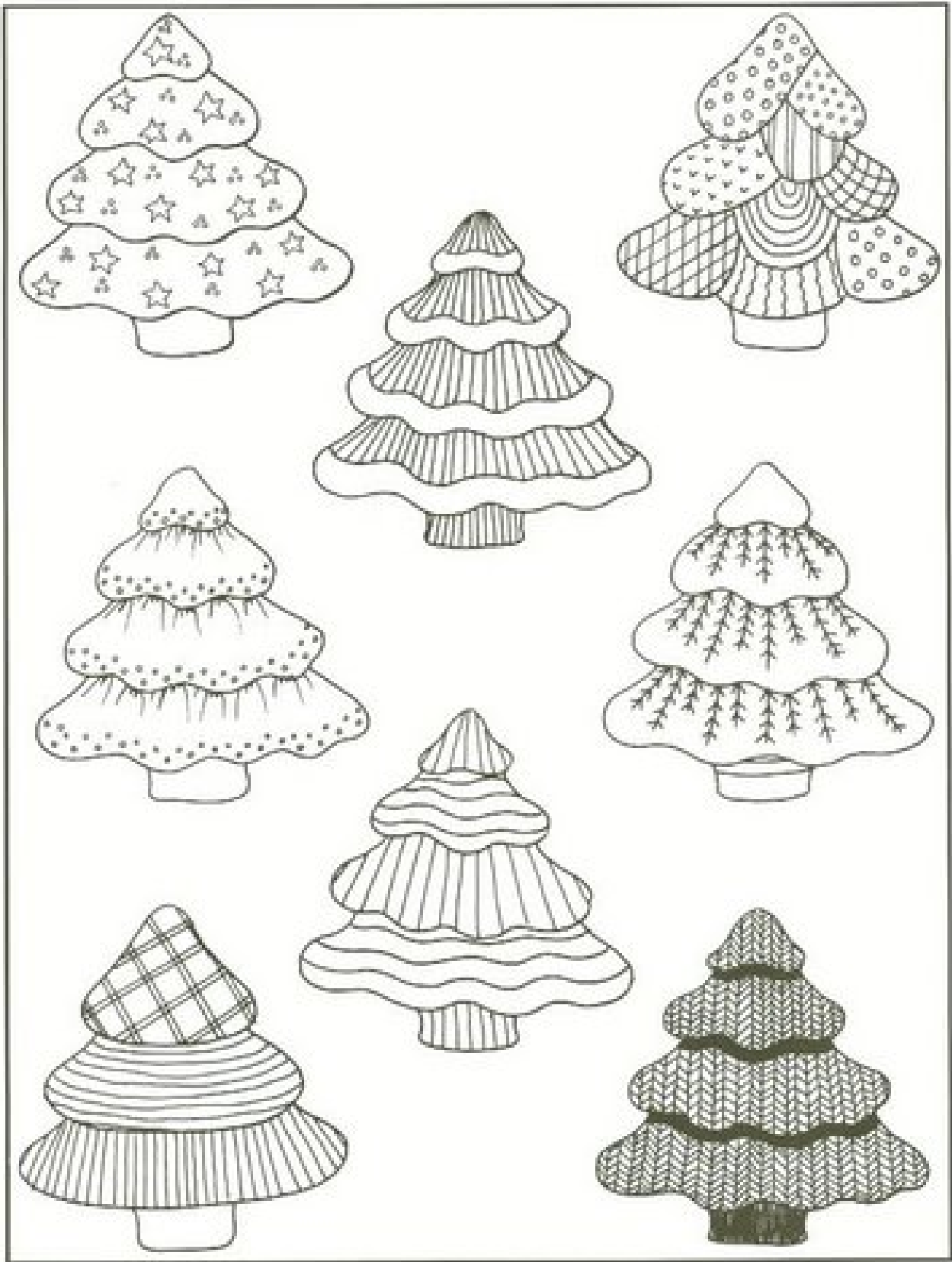

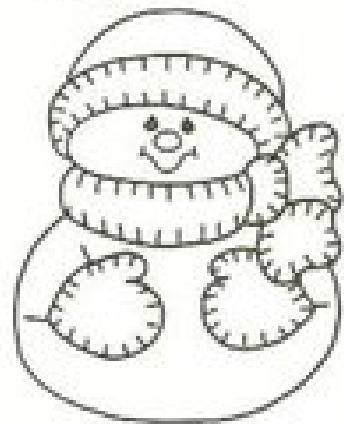
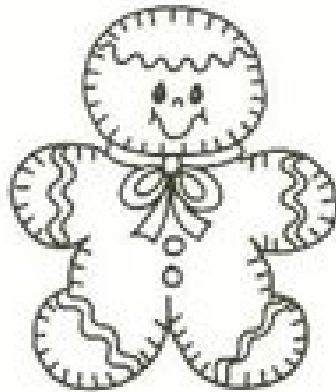
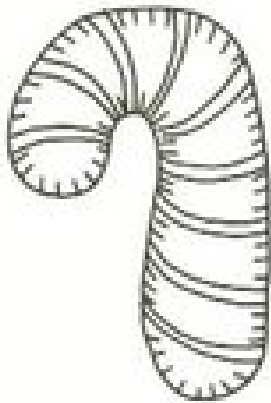
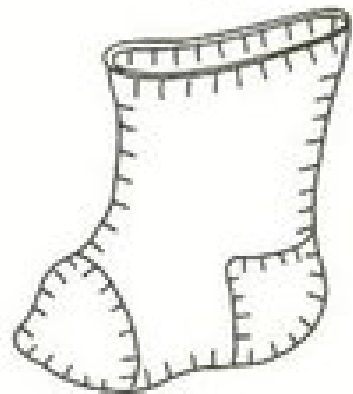
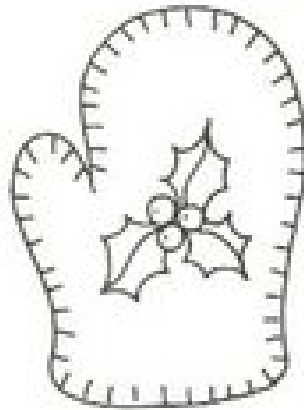
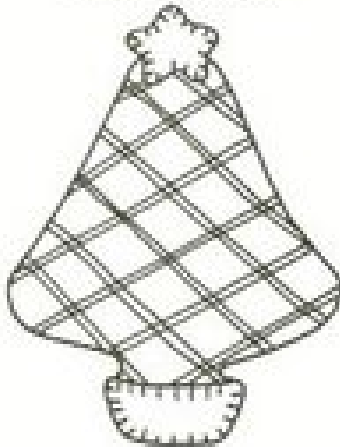
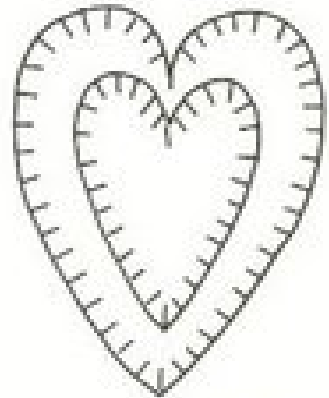
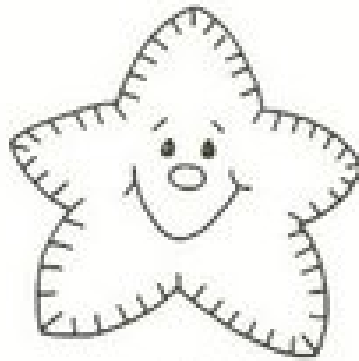
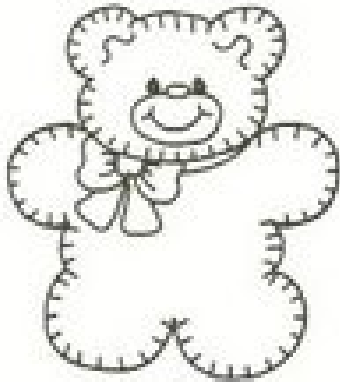
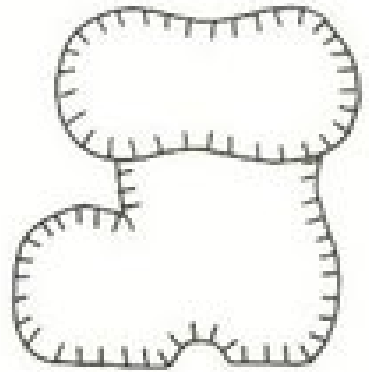
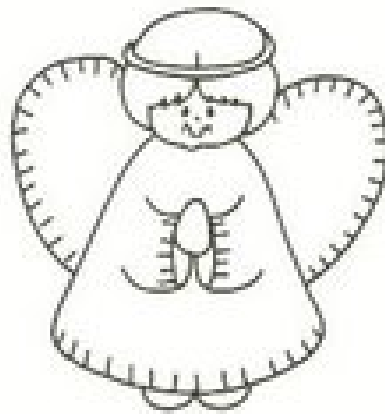

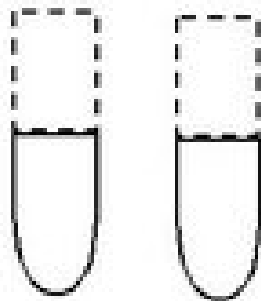
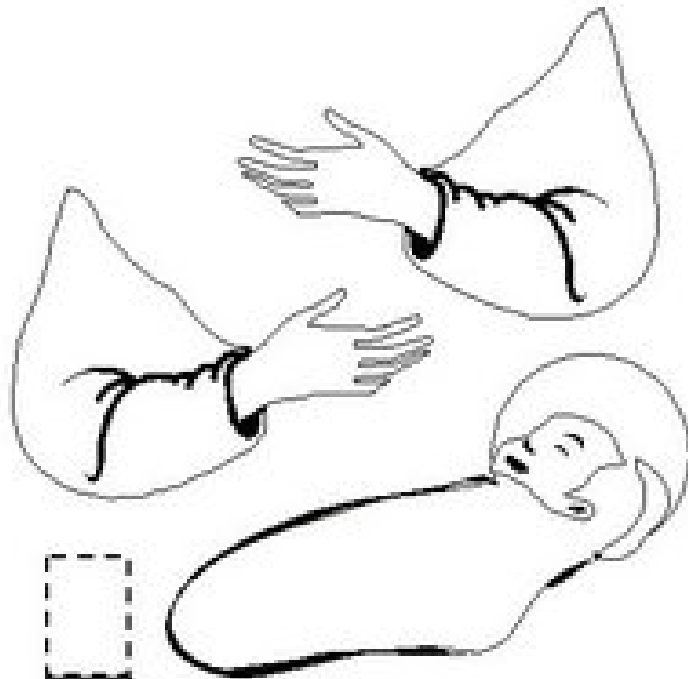
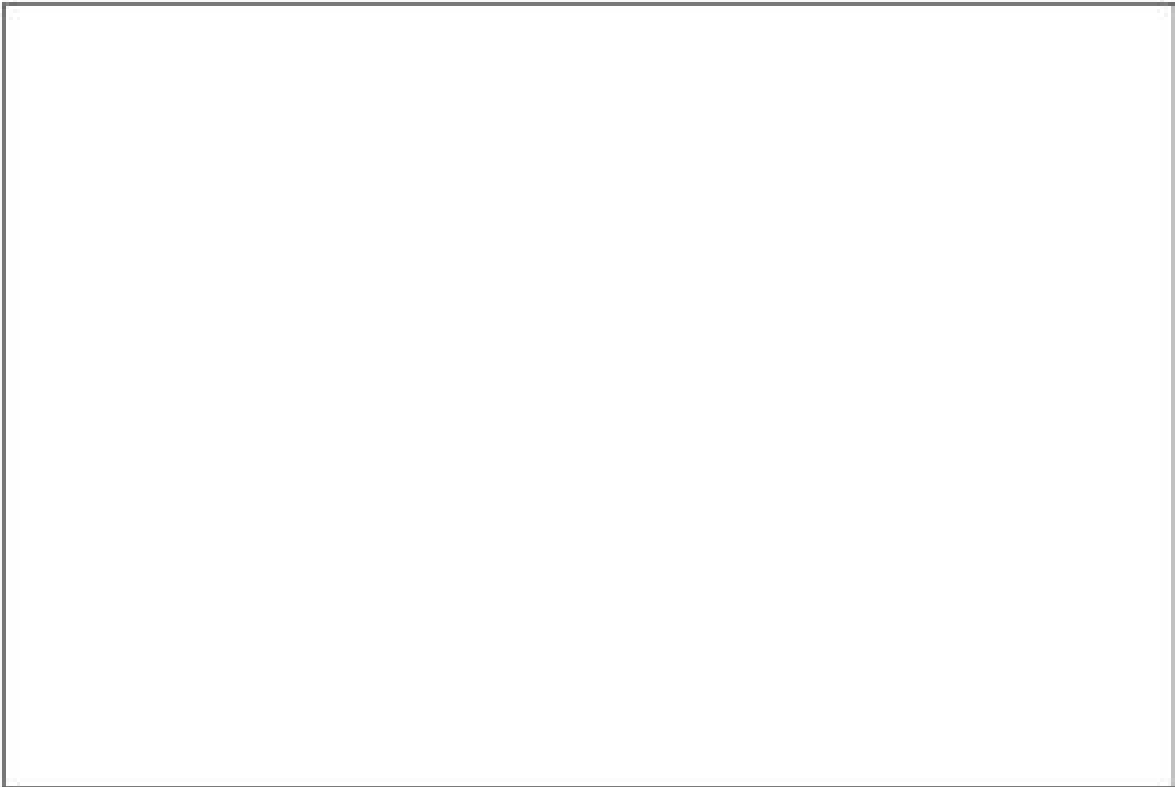

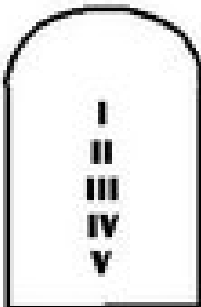
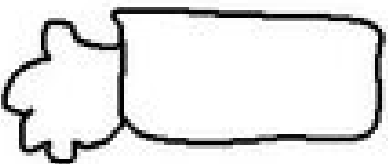
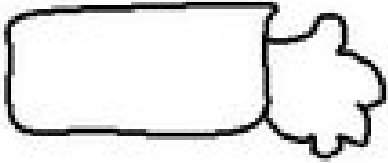
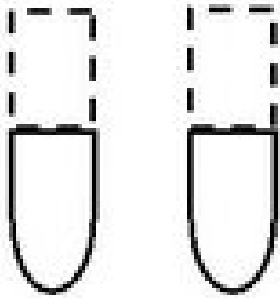
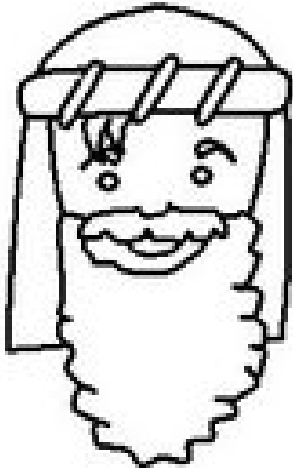
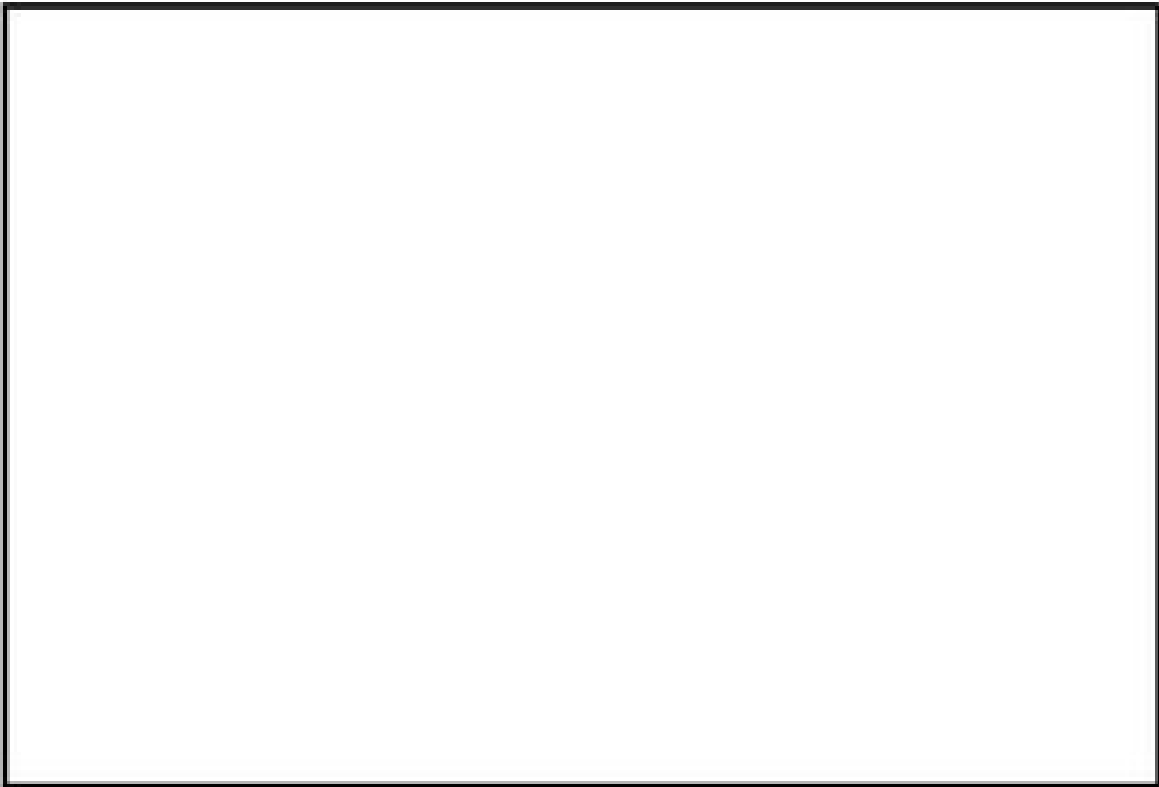

Moses

NO NATAL REPRESENTO ALEGRIA
COM MEU SACO DE PRESENTES VENHO
A TODOS PRESENTEAR NESTE DIAS

QUE LEGAL
ESTÁ CHEGANDO O NATAL



CHEIO DE ALEGRIA E AMIZADE.
APROVEITE E FAÇA SEU SONHO
VIRAR REALIDADE.

PÁGINA 1 DO LIVRO "NATAL"

NO NATAL REPRESENTO A VIDA, SOU
MONTADA EM DEZEMBRO,
USO BOLAS COLORIDAS.



PÁGINA 2 DO LIVRO "NATAL"

NO NATAL REPRESENTO O AMOR O
NASCIMENTO DO SENHOR.

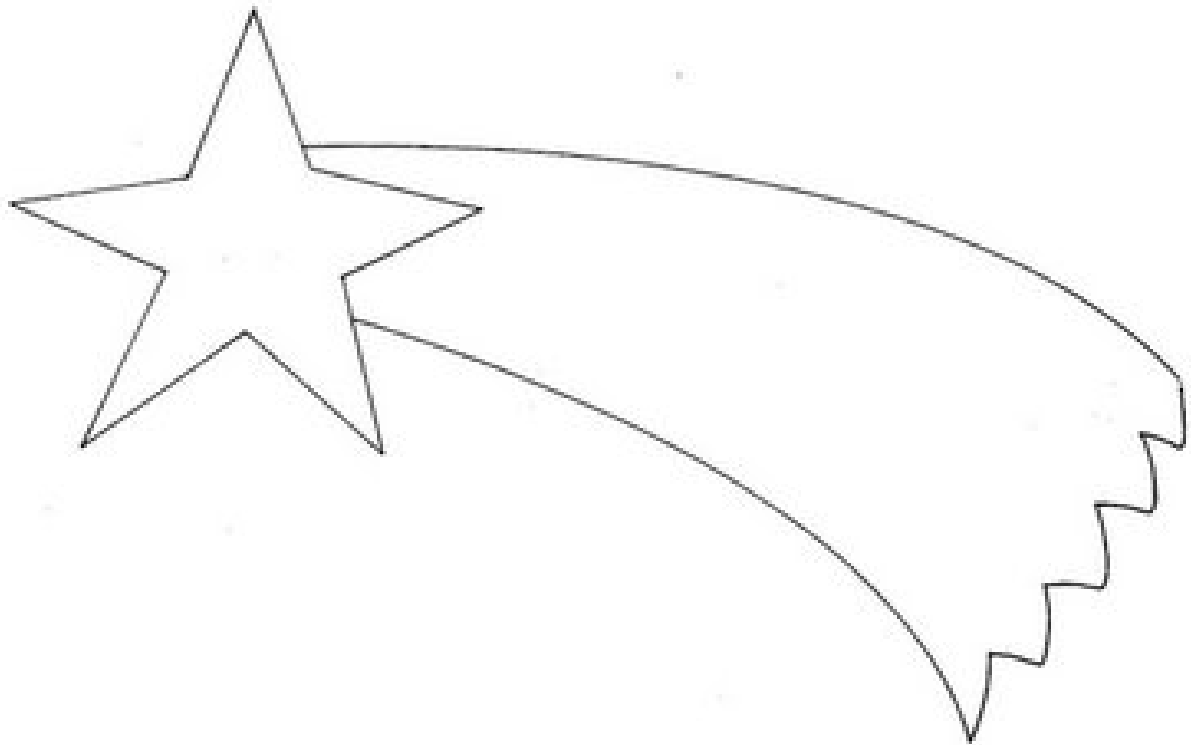

PÁGINA 3 DO LIVRO "NATAL"

NO NATAL REPRESENTO A VOZ DE DEUS
NO SEU CORAÇÃO, CHAMO A TODOS
PARA UMA ORAÇÃO.

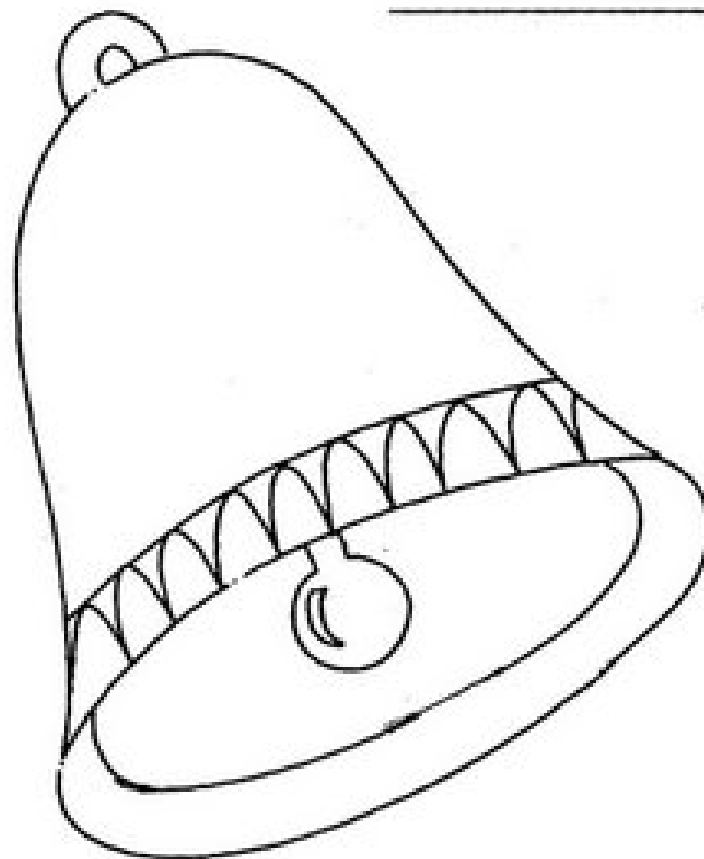

PÁGINA 4 DO LIVRO "NATAL"

NO NATAL REPRESENTO JESUS
QUE É NO MUNDO A LUZ.

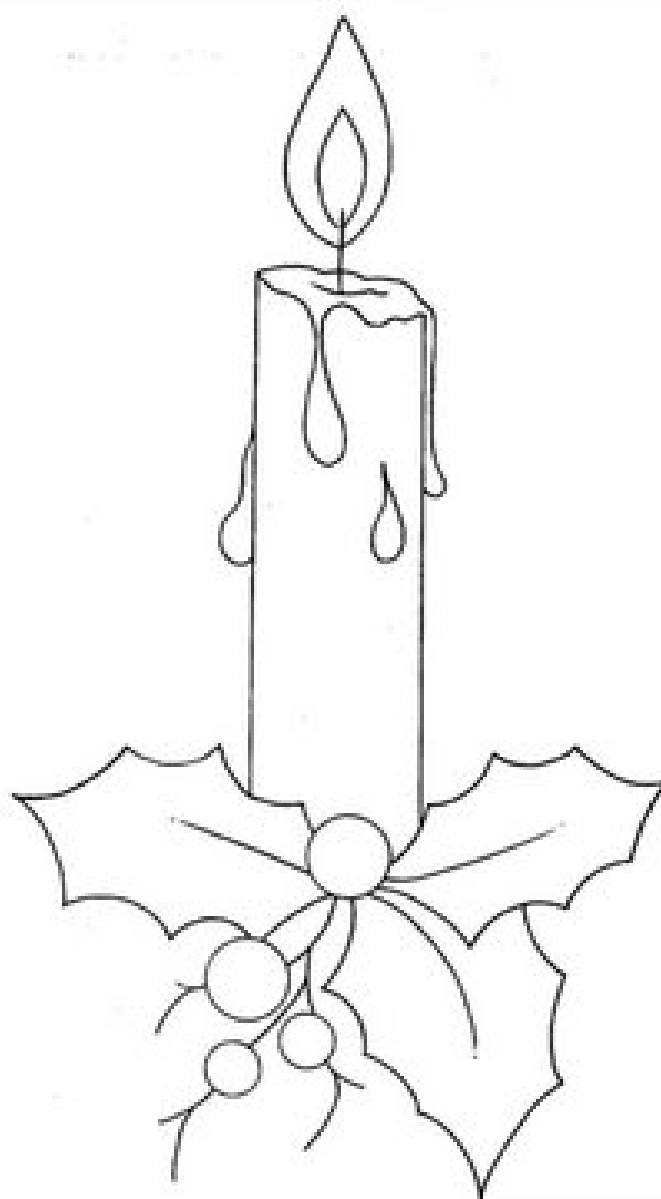

PÁGINA 5 DO LIVRO "NATAL"

NO NATAL REPRESENTO A FAMÍLIA E A UNIÃO
QUE SE FAZ. QUE GRANDE FESTA!
QUE GRANDE PAZ!

5



Recortar de revista figura de uma família reunida, ou foto a família do aluno.

Nome: Data:

*Enfeite colando papel laminado picotado, ou colando purpurina.
Depois peça ajuda para recortar e pendure na árvore de Natal.*

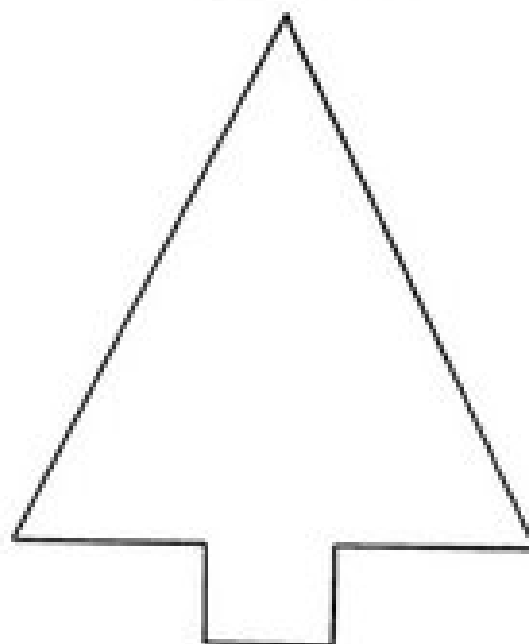
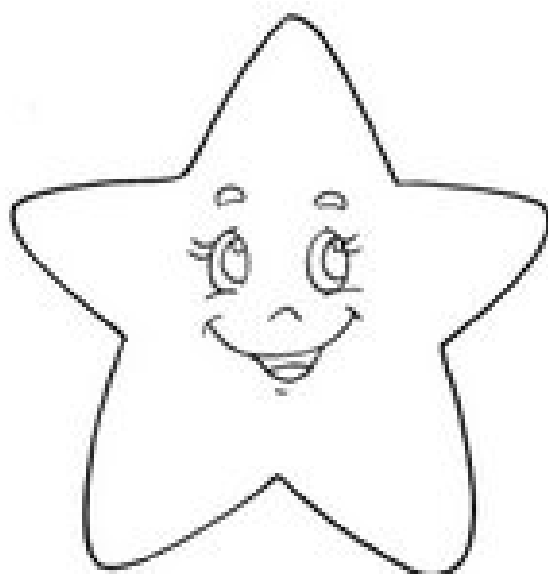
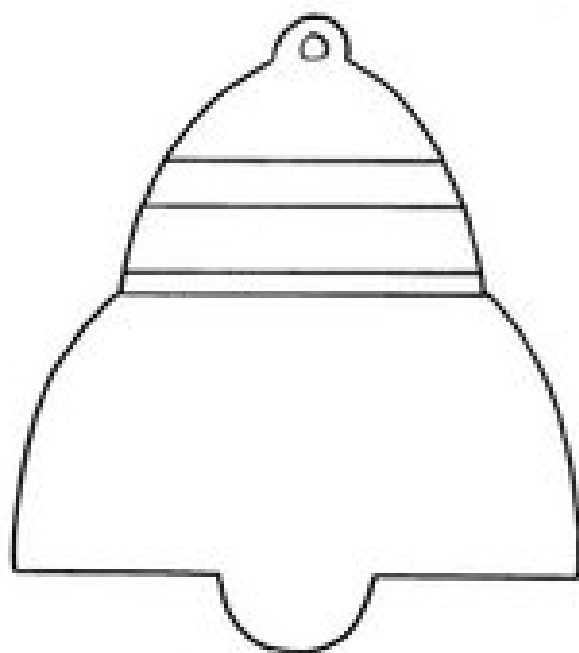

Feliz Natal

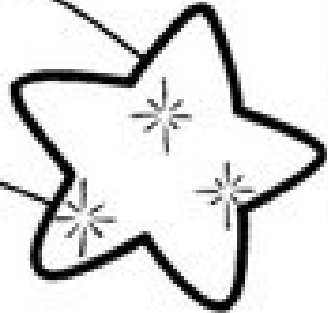

AMRACIO



AMIRAGIO











Bebas Festas











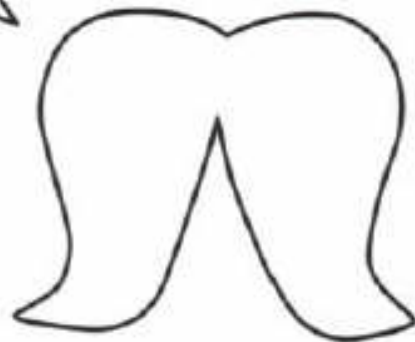

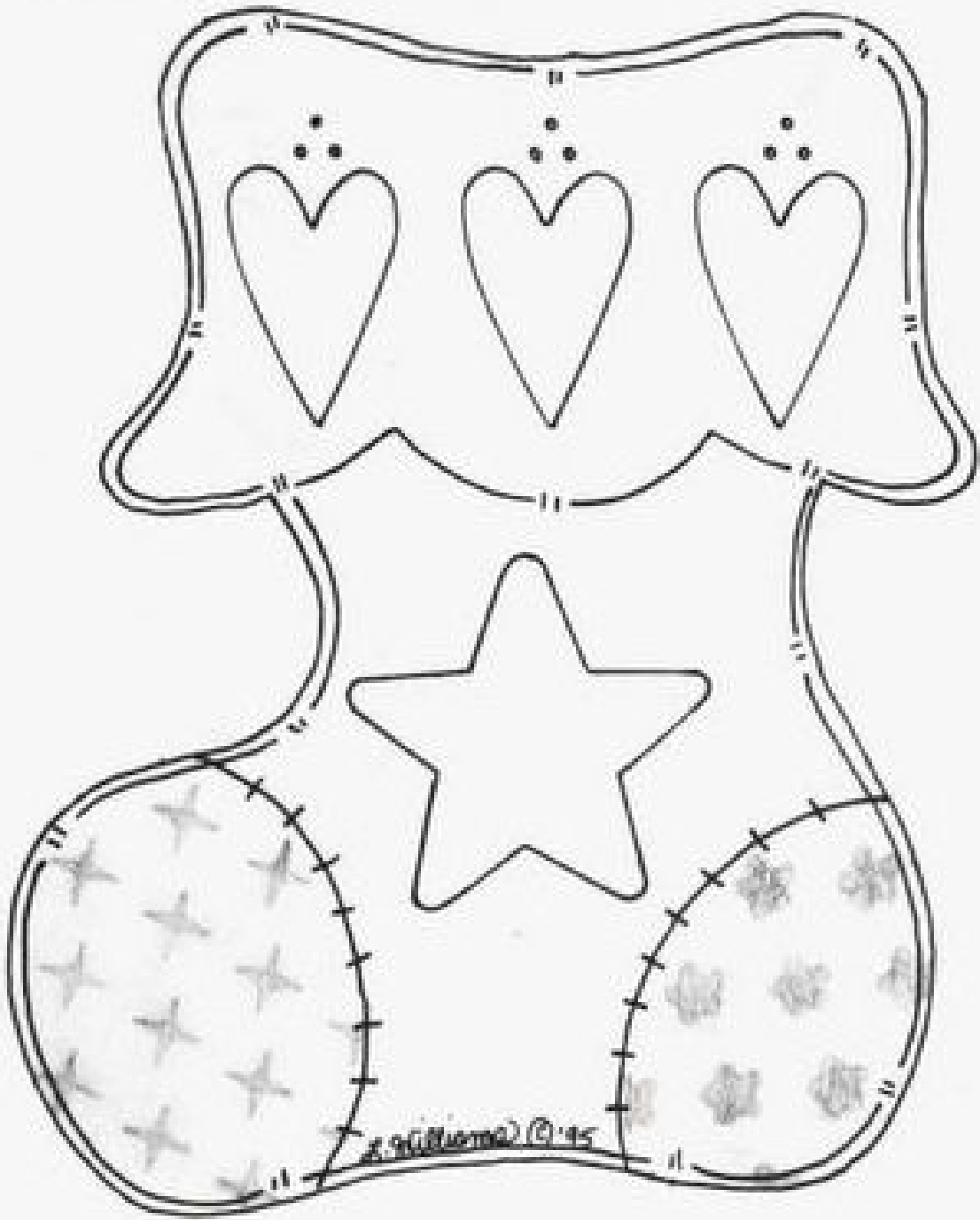

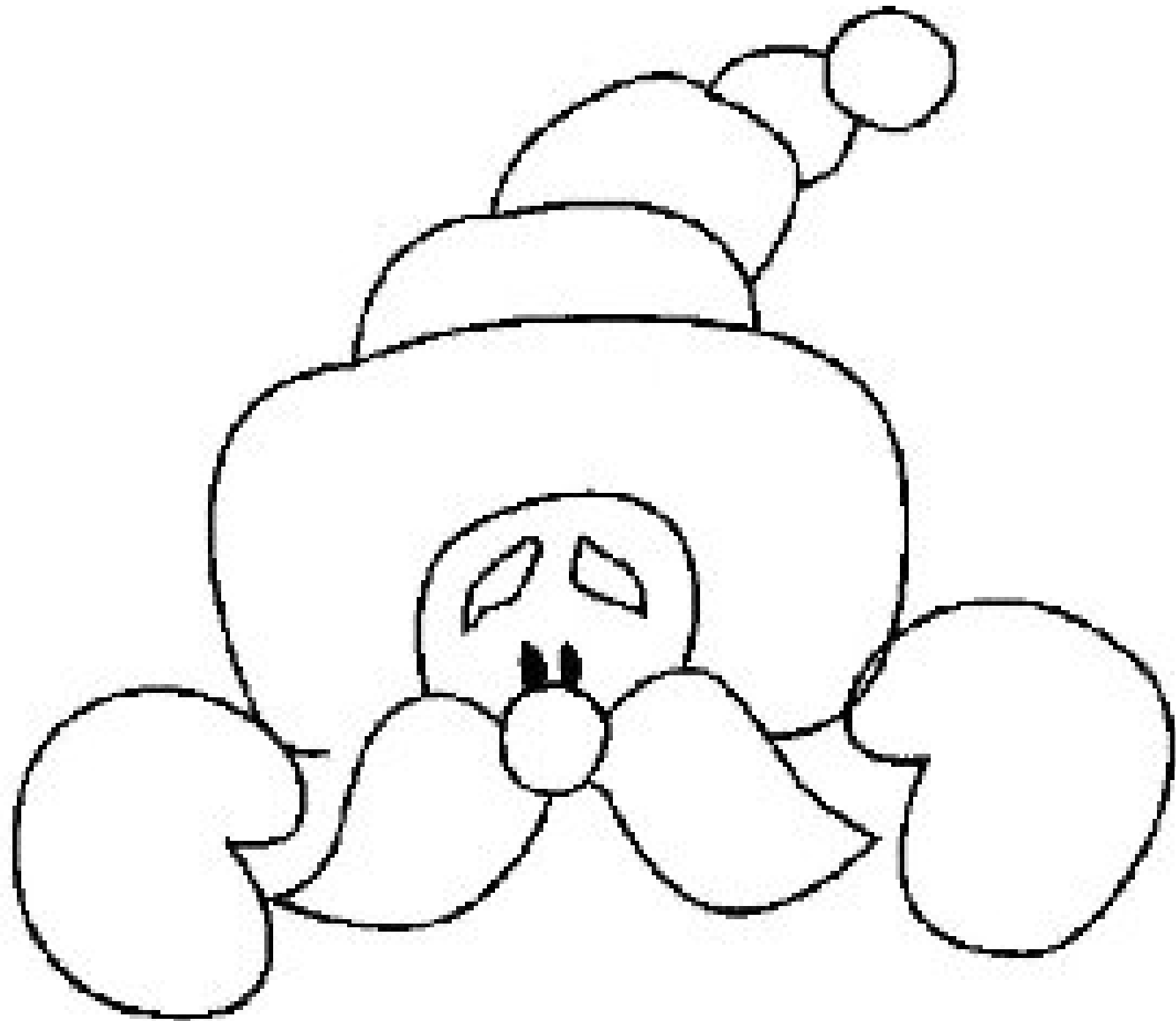

TRABALHANDO COM MOLDES

- Sugestões para serem utilizadas em cartões ou enfeites para árvore de Natal.
- Para fazer enfeites para árvore de Natal, passar os moldes na cartolina ou papel cartão. Recortar.
- Enfeitar com brocal, cola colorida, lantejoulas.

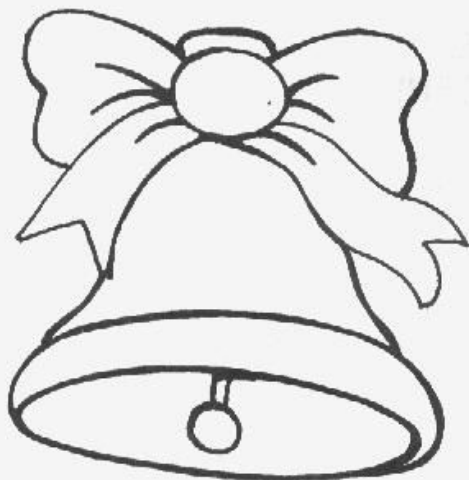
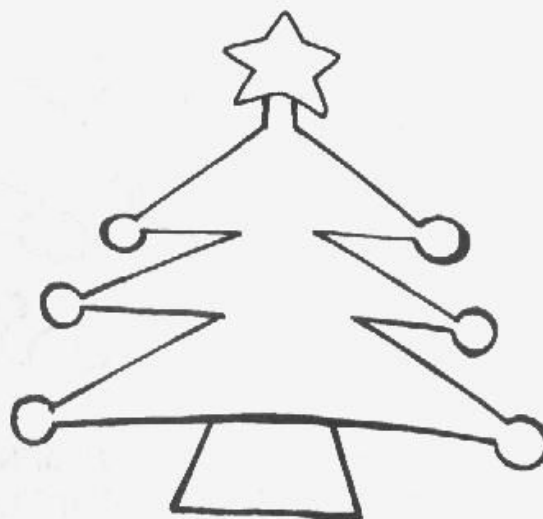

Jogo da MEMÓRIA

- Colorir, recortar e brincar de encontrar o desenho igual.

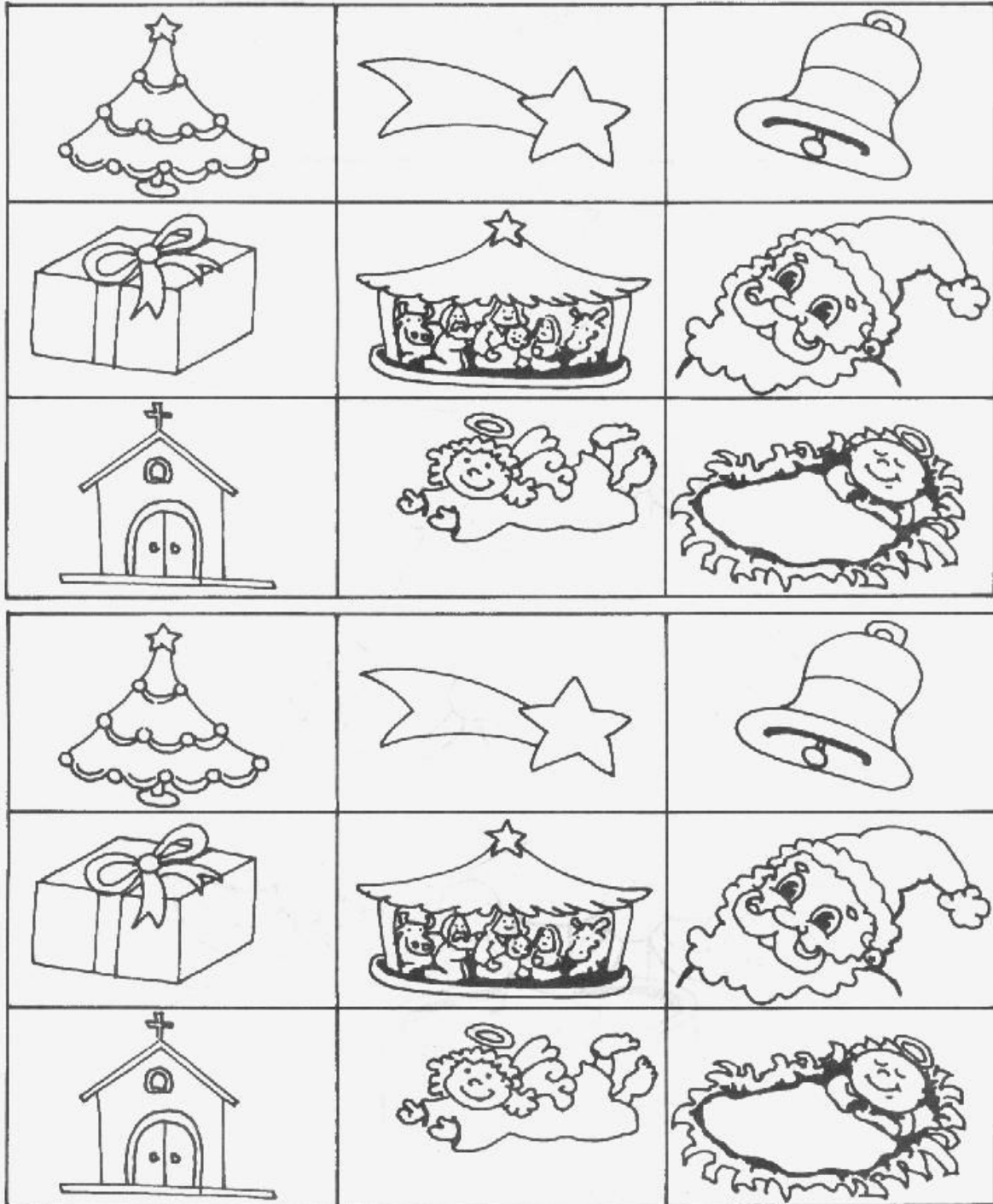

QUEBRA-CABEÇA

- Encontrar a parte igual.



JESUS



ÁRVORE

ESTRELA



SINO

PRESENTE



- Poesia para ser trabalhada na rodinha.

Lima

OS SININHOS

Maria de Lourdes Figueiredo

**OS SININHOS DIM - DOM - DEM
VÃO SEMPRE, SEMPRE, TOCANDO,
QUANDO O CAVALINHO, LIGEIRO
NOSSO TRENÓ VAI PUXANDO.**

- Com um copo e uma colher, fazer o barulhinho do sino
- Com coquinho cortado ao meio, fazer o ritmo do trotar do cavalo no chão.
- Ligar os pontos e depois caprichar no colorido.

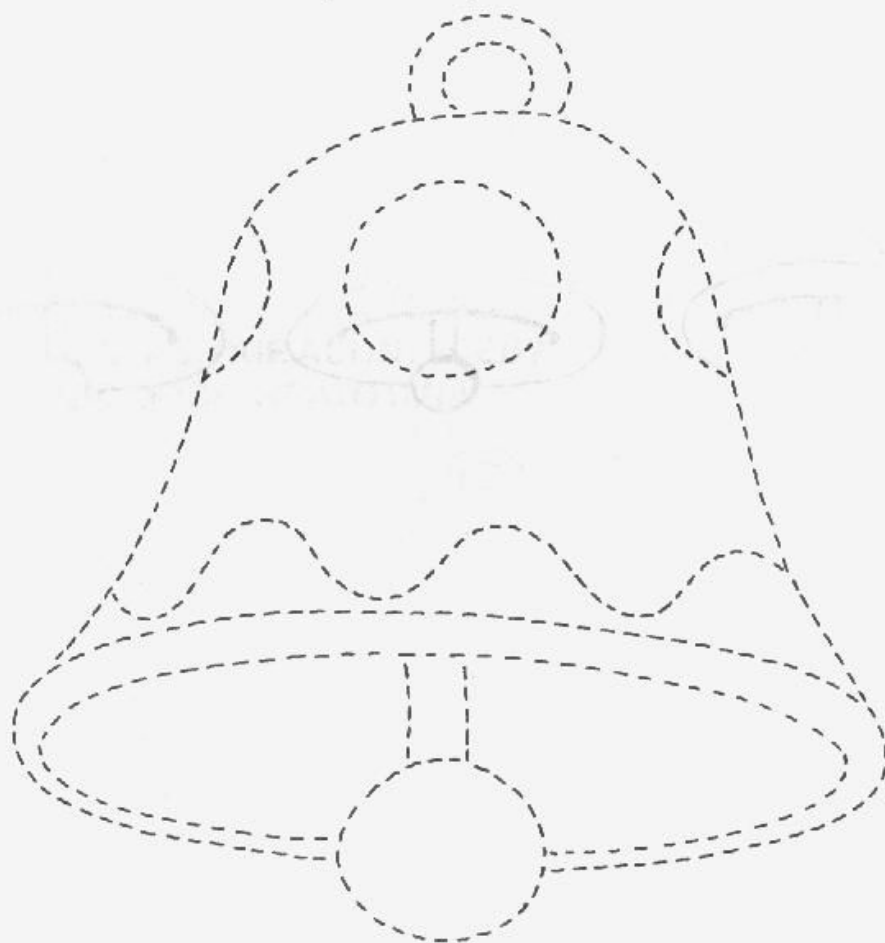

am

n o

jo -

ia -

ar -

ARTES

- Passar o risco para a cartolina.
- Fazer o furo no local indicado, passar fio de naylon e pendurar na árvore de natal.



- Enfeitar com brocal, cola colorida, estrelinhas, lantejoulas.

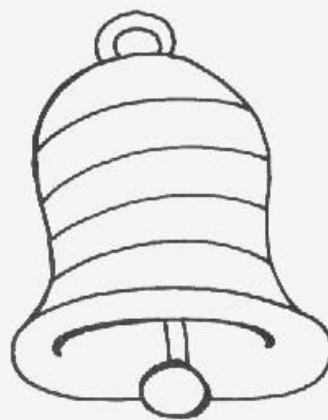
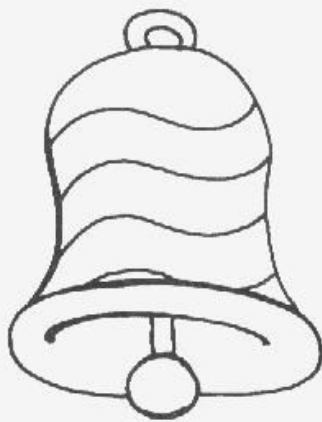
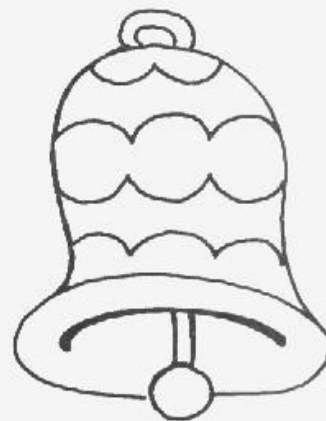
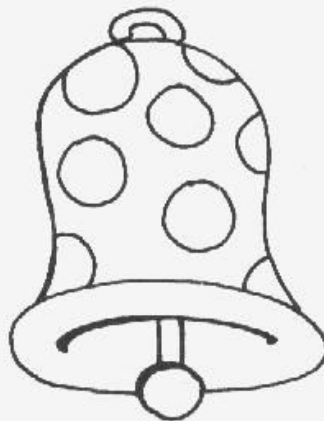
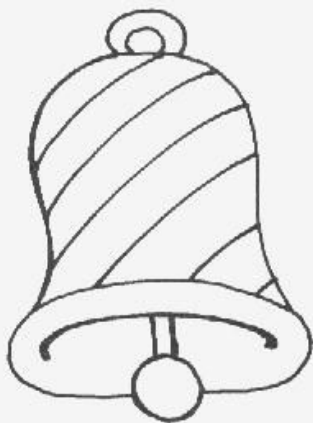

BI
- D
PO
E
RI
E
-

NOITE AZUL

Klaus Cavalcanti



NOITE AZUL, SEM IGUAL,
DEUS TE DÊ UM FELIZ NATAL!
NOSSO LAR ESTÁ CHEIO DE LUZ,
PAZ NA TERRA, NASCEU JESUS!

TOCAM SINOS DE NATAL,
LÁ NA CATEDRAL
POR MEU LAR QUE É MEU AMOR
VOU PEDIR AO SENHOR!

- Encontrar as palavras Jesus no diagrama abaixo:

J	E	S	U	S
E	A	U	E	I
S	J	E	U	A
U	E	U	I	E
S	E	O	E	O



- Quantas vezes a palavra Jesus apareceu?

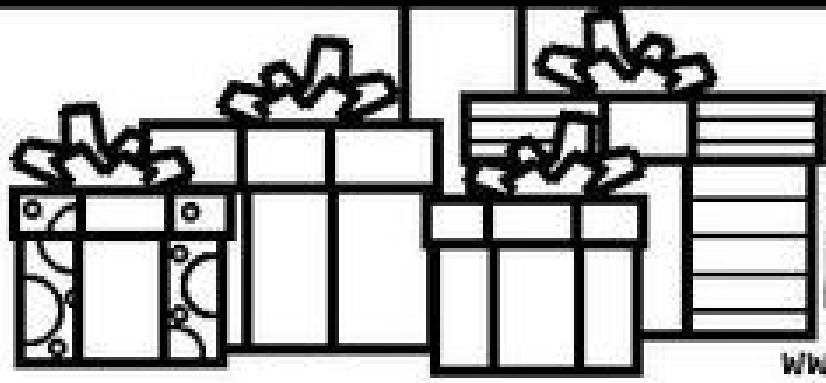
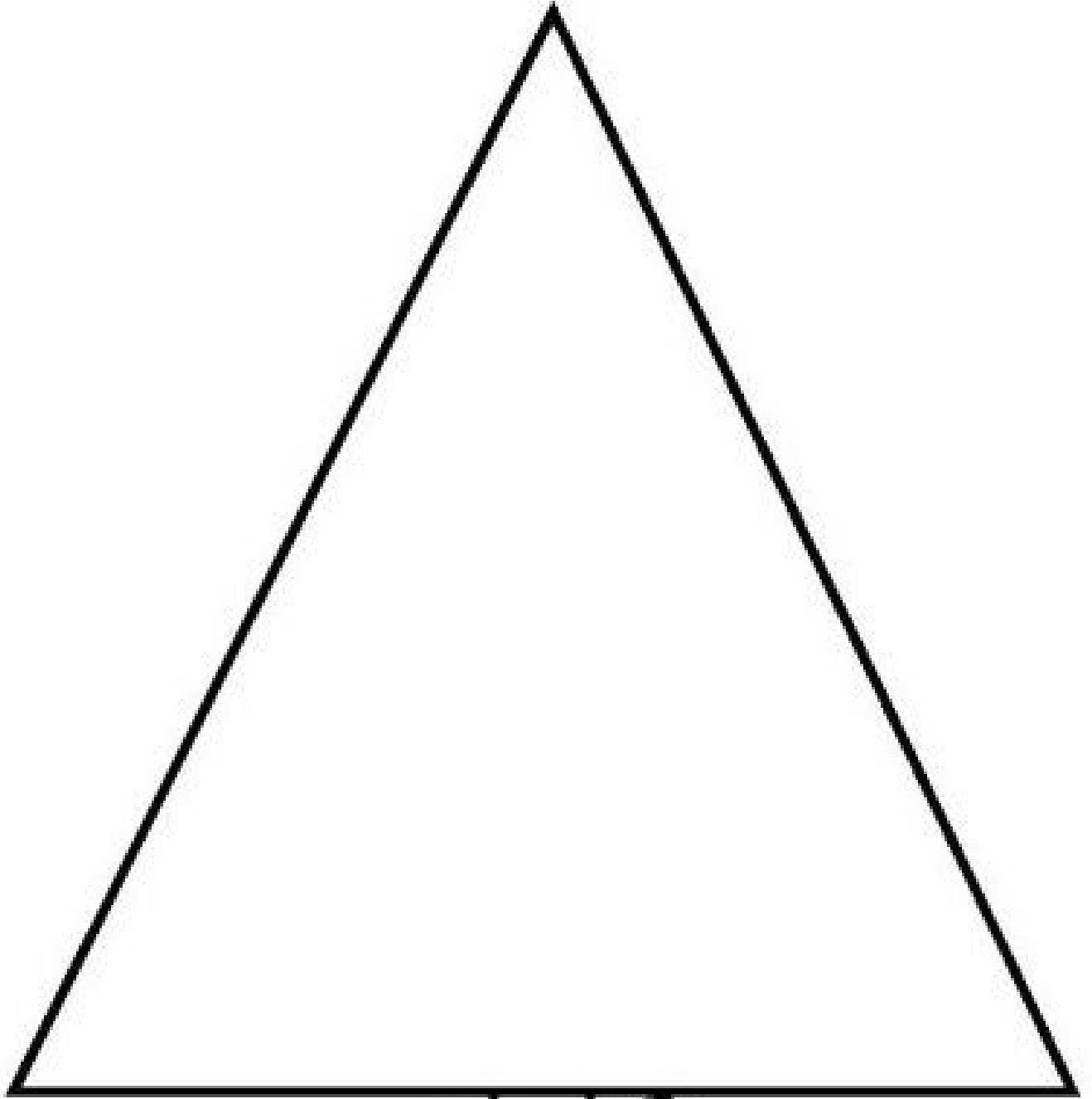

 Lil' Fingers

www.lil-fingers.com



Copyright 2004-2007
AllFreePrintables.com
All Rights Reserved



Courtesy of All Free Printables
Please share a link
to our site, but
DO NOT LINK
directly to this image.



<http://www.allfreeprintables.com>



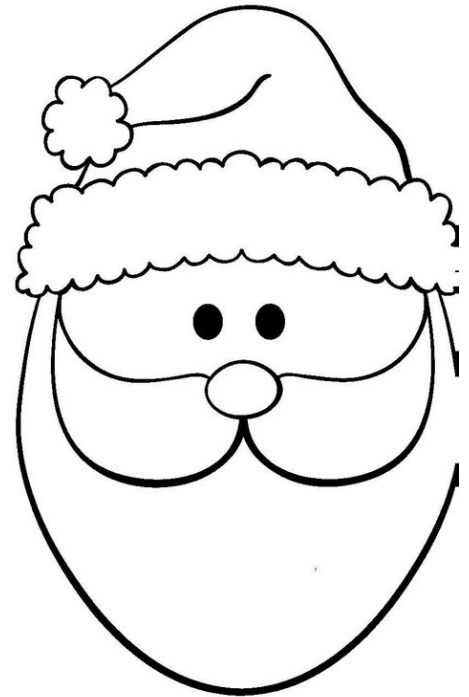
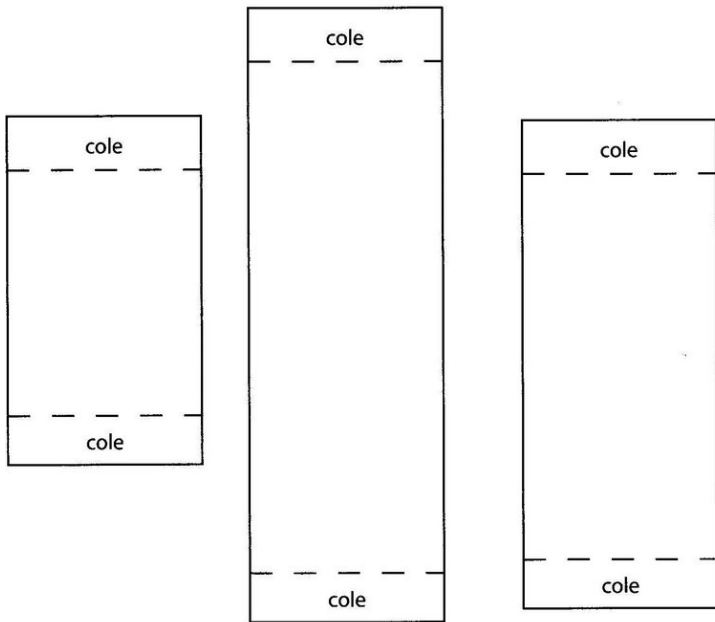

[Atividade: Árvores Natalinas]

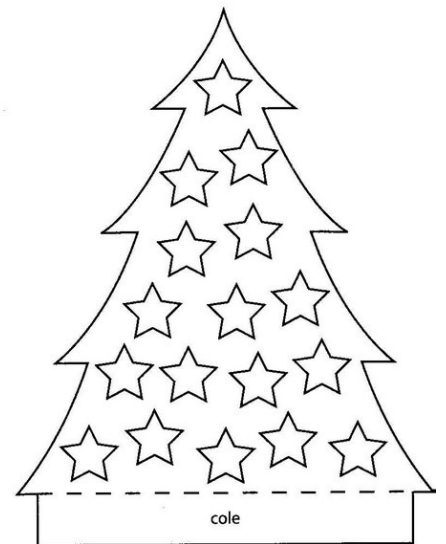
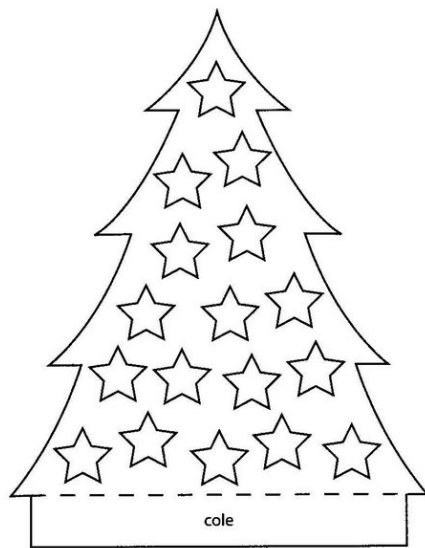



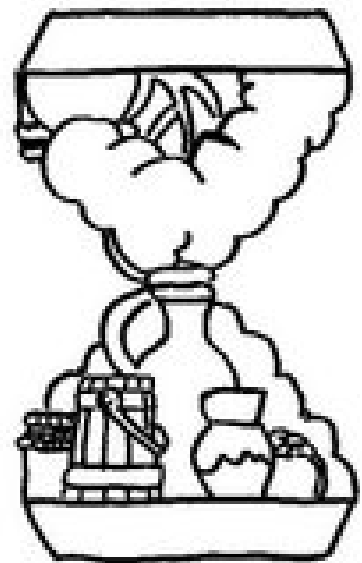
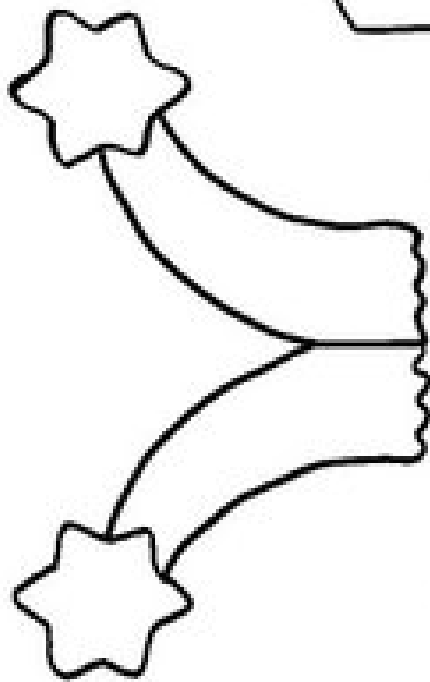



Copyright 2004-2007
AllFreePrintables.com
All Rights Reserved



Courtesy of All Free Printables
Please share a link
to our site, but
DO NOT LINK
directly to this image.

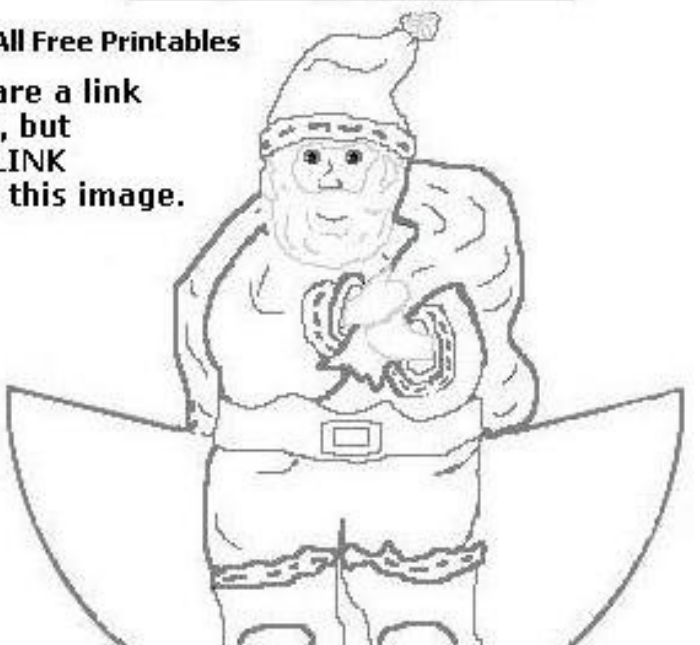

<http://www.allfreeprintables.com>



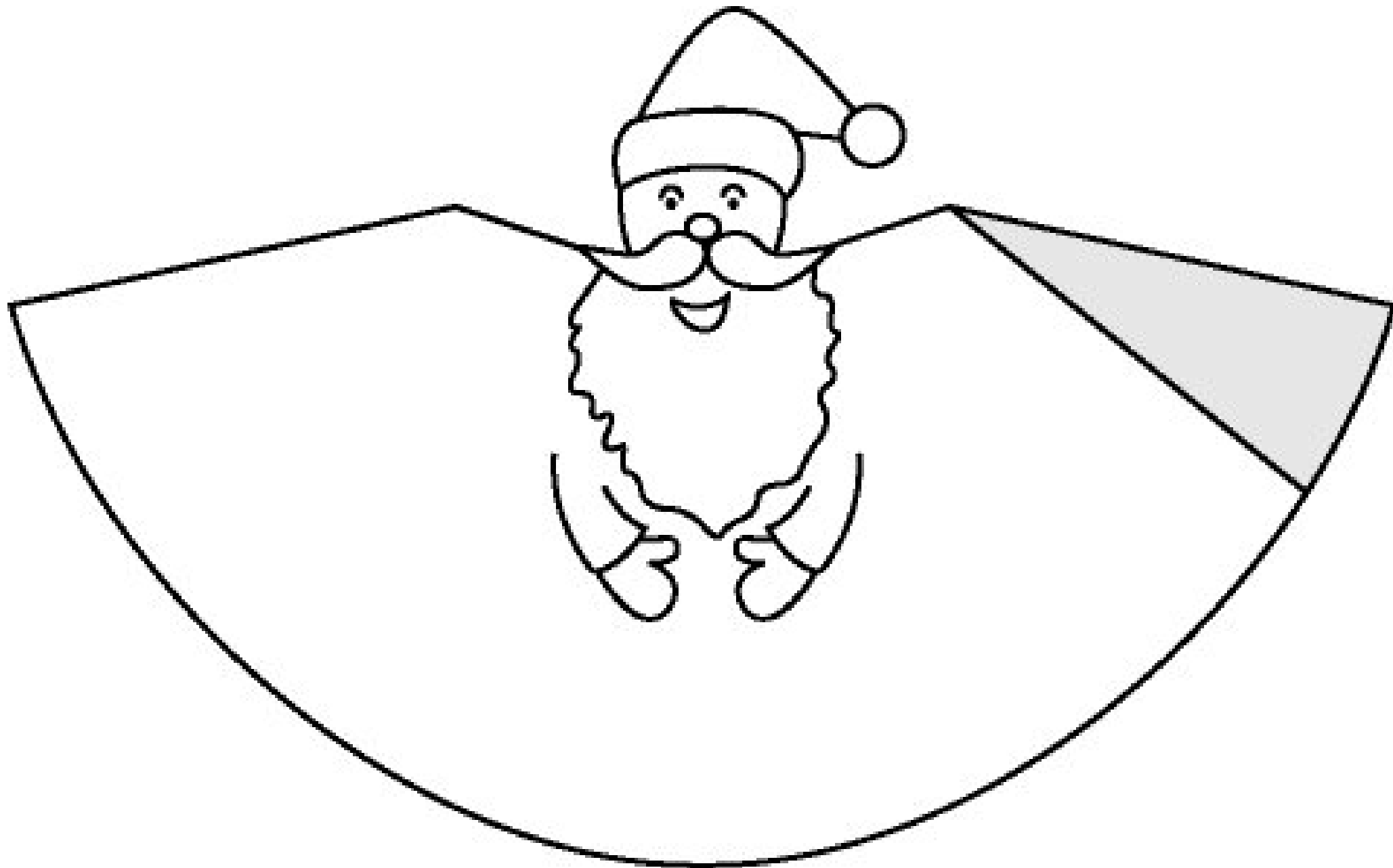

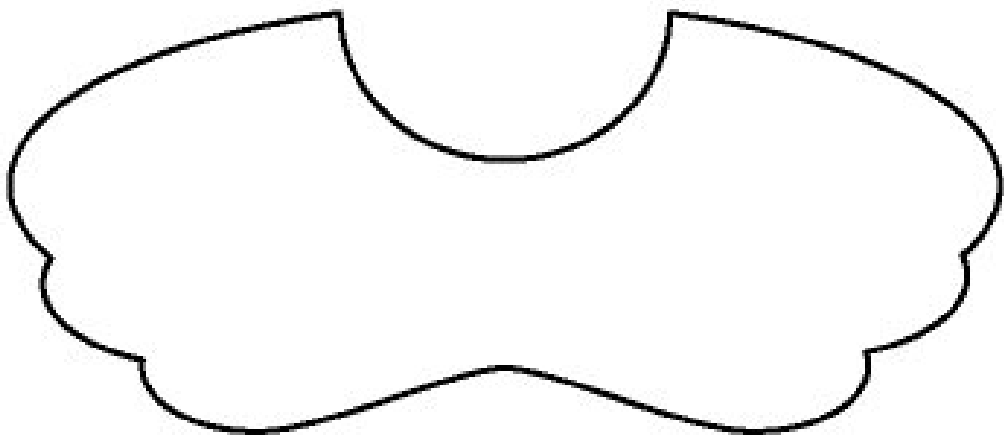





CRUZADINHA DE NATAL:



ANJO

ESTRELA

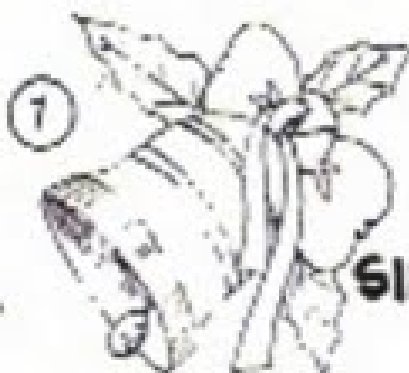

SINO

1-

		N				
	2-	A				
3-		T				
4-		A				
5-		L				



BOLAS



VELA

ENFEITES PARA A ÁRVORE DE NATAL

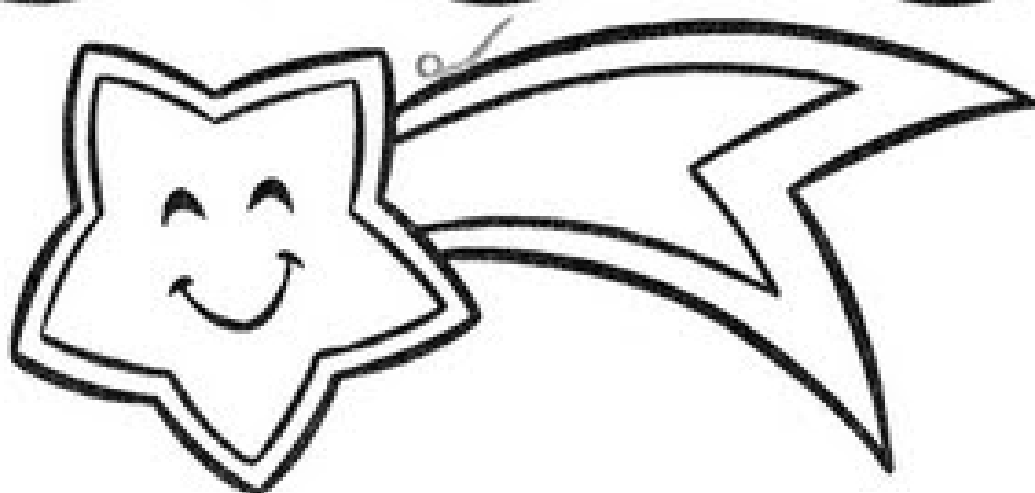
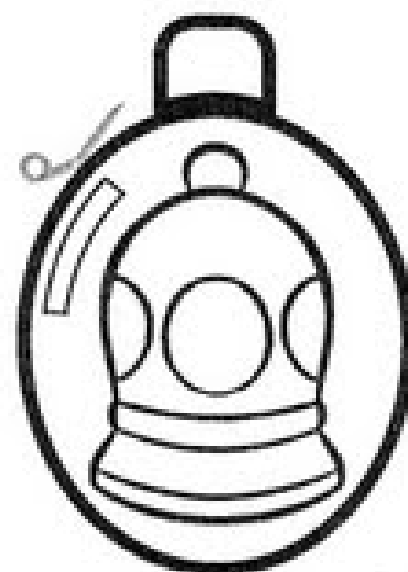
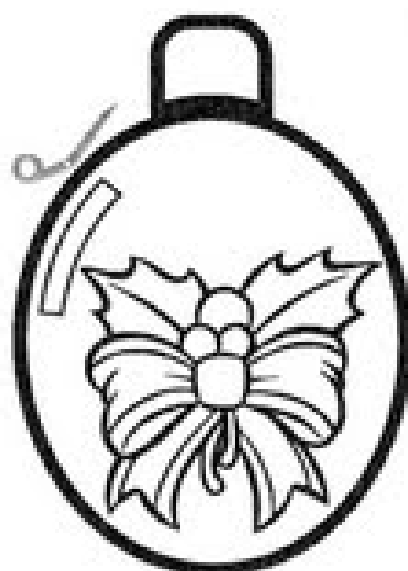

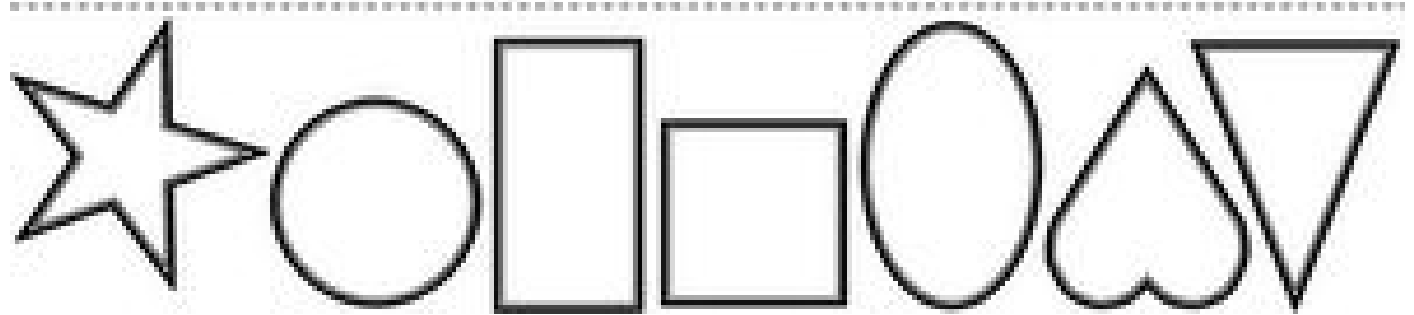
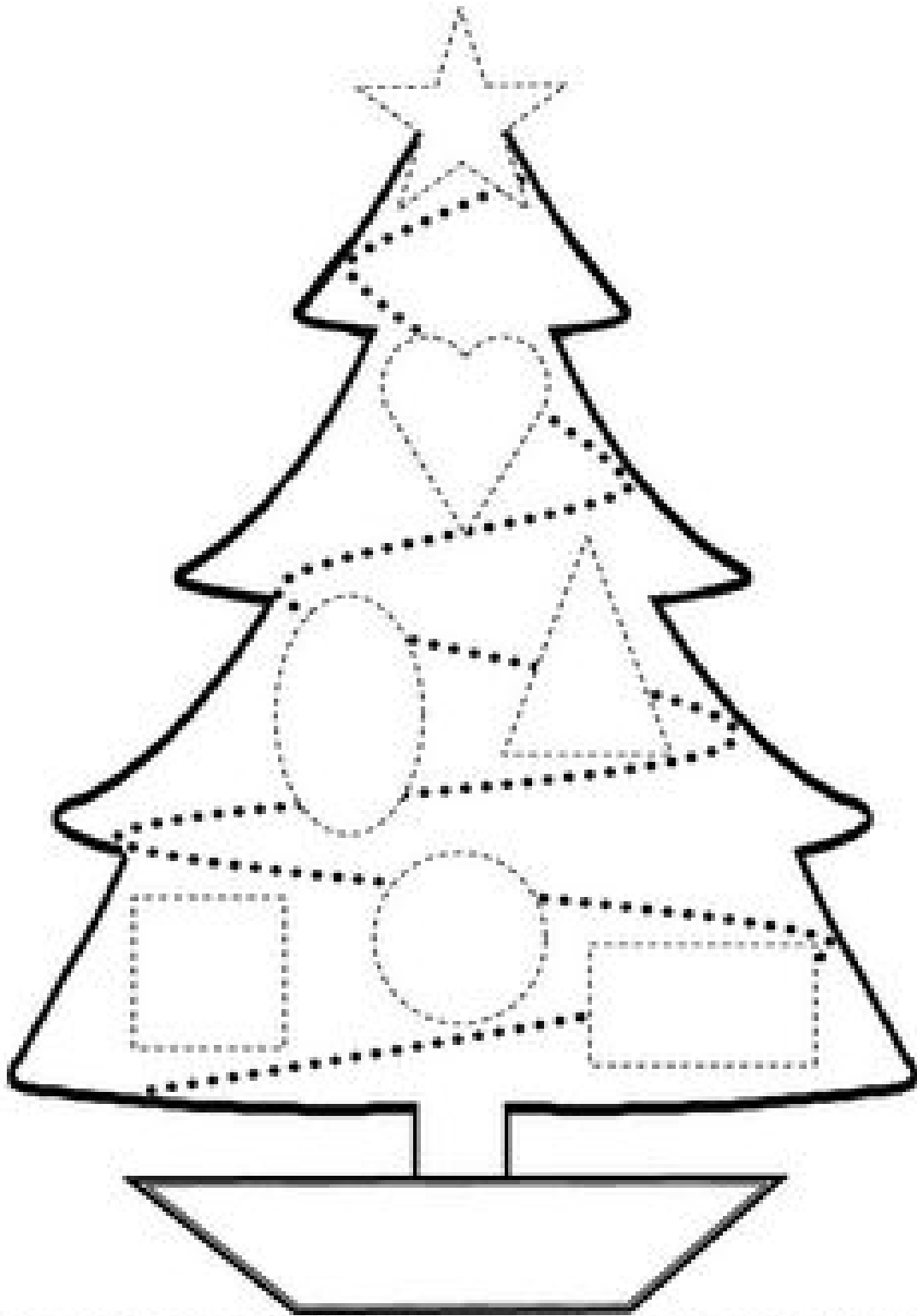





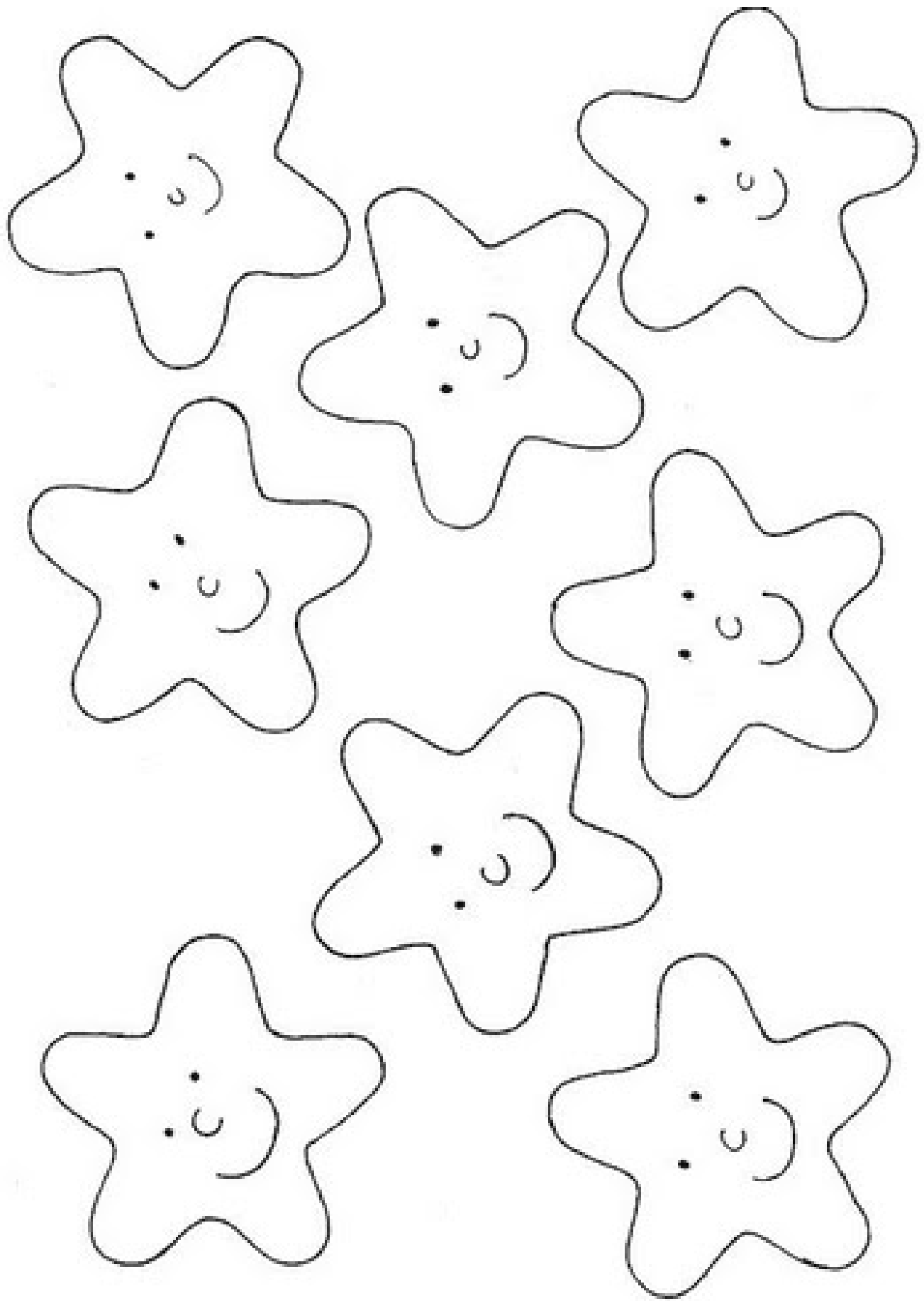

MONTE A ÁRVORE DE NATAL:

- Pinte a árvore com suas cores preferidas. Recorte as duas partes da árvore.
- Faça um corte no tracejado e encaixe as duas partes, para montar a árvore. Cole os reforços nos lugares indicados.
- Recorte e monte as partes da estrela e cole-as no topo da árvore.
- Siga os modelos em miniatura.

——— RECORTE
..... DOBRE
- - - - RECORTE

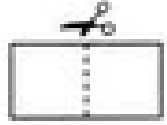
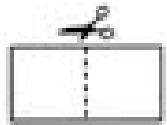
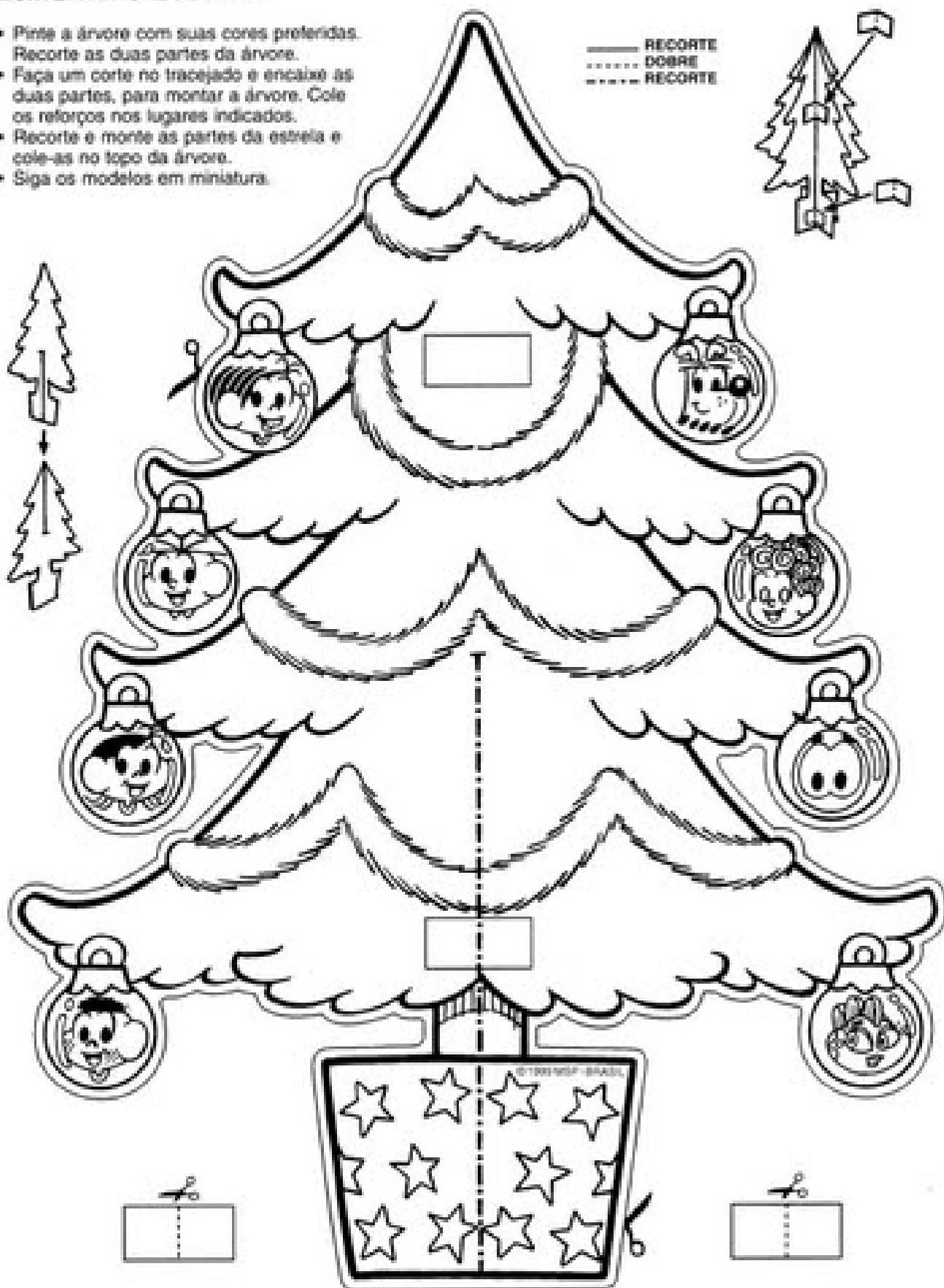
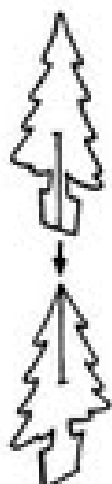

Copiar as palavras no lugar correto. Atenção ao número de letras.

PAZ
AMOR
SINOS

CRISTO
ESTRELA
PRESENTE

3								
4								
5								
6								
7								
8								

- Ligar a palavra ao desenho.

SINOS

ESTRELAS

PRESENTES

VELAS



- Numerar na ordem correta.
- Depois, fazer uma Produção Coletiva com as crianças.

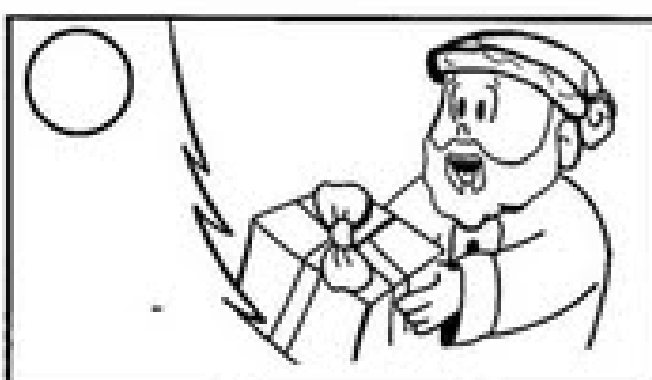
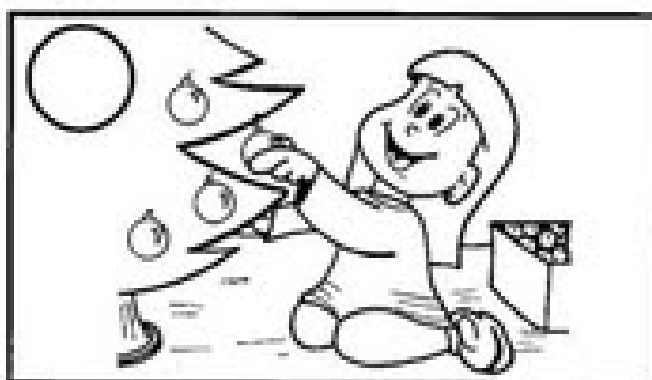
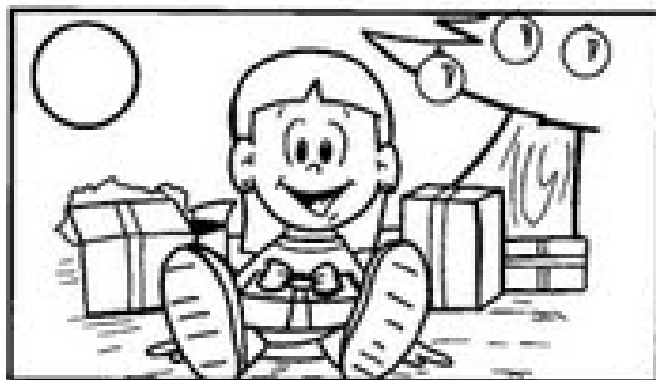

ORIGAMI

- Fazer a sua árvore de Natal em dobraduras e enfeitar o mural da sala.
- Nesta dobradura utilizam-se três quadrados do mesmo tamanho.
- Enfeitar a árvore com bolinhas coloridas de papel crepom.

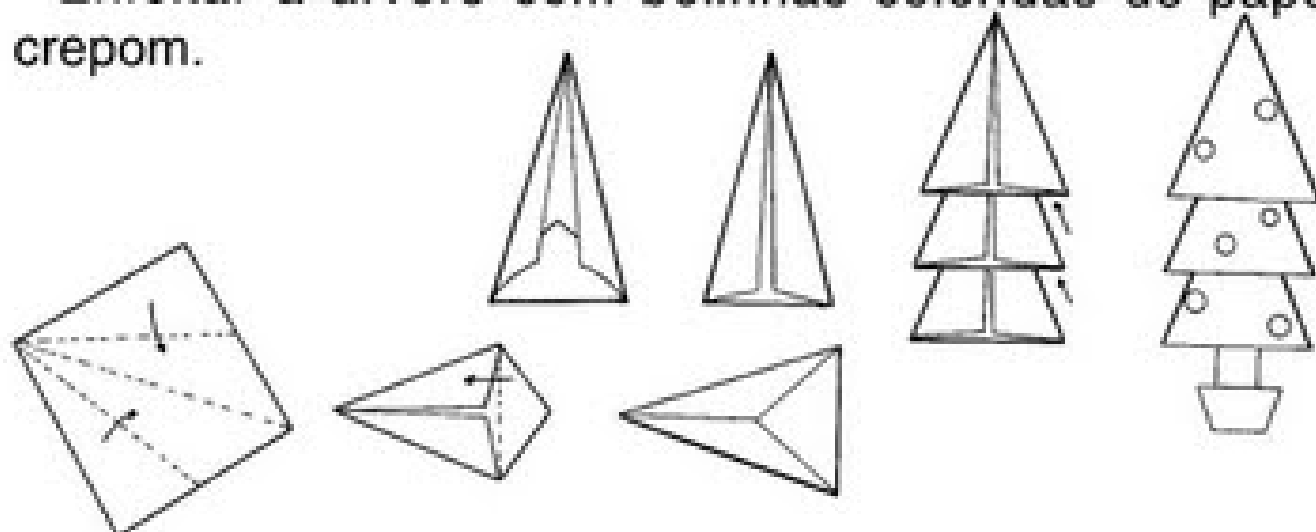

- Cobrir o pontilhado e depois colorir.



- O Papai Noel perdeu uma de suas renas. Ajude-o a encontrar, seguindo os numerais de 1 a 20.



1	2	7	8	10
2	7	6	9	4
3	4	5	10	11
14	13	12	11	20
15	16	17	18	19



- Colorir a figura que tem a forma de um círculo.

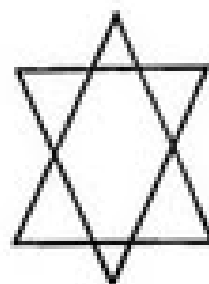
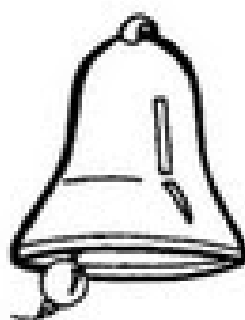
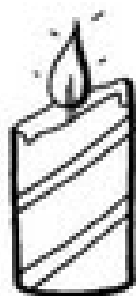

- Vamos enfeitar as portas.
- Observar o tamanho das portas e ligar às guirlandas.

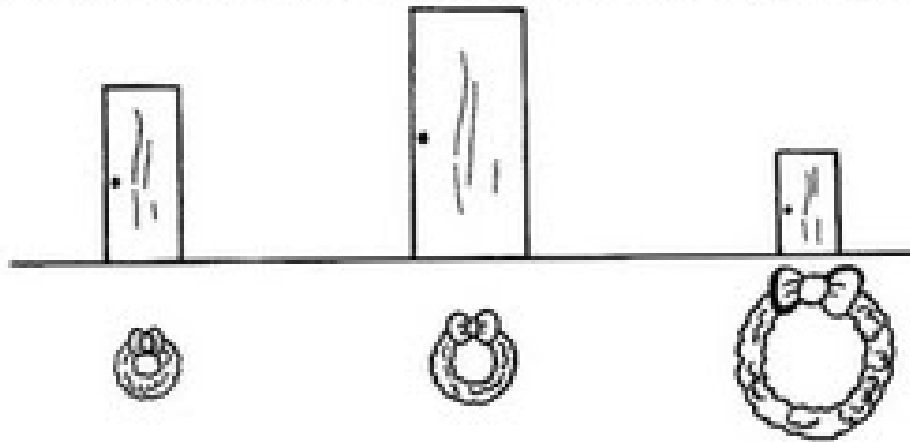

- Colorir a vela mais larga.



- Fazer um X na árvore de Natal mais alta.

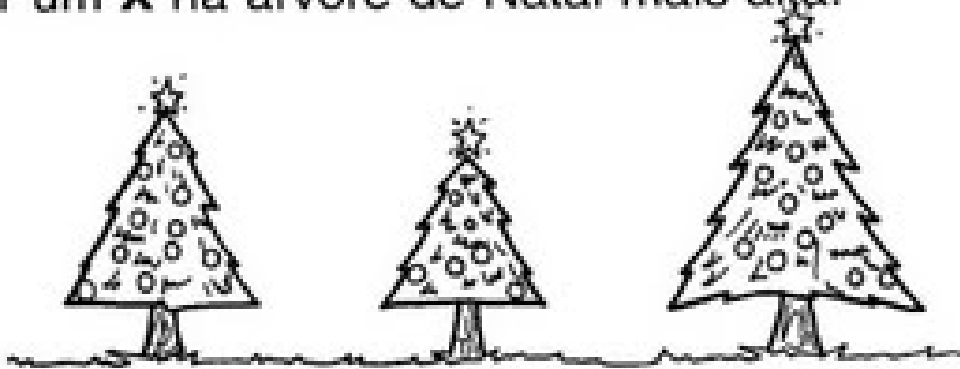

- Completar as árvores de Natal com o número de bolinhas pedidas.

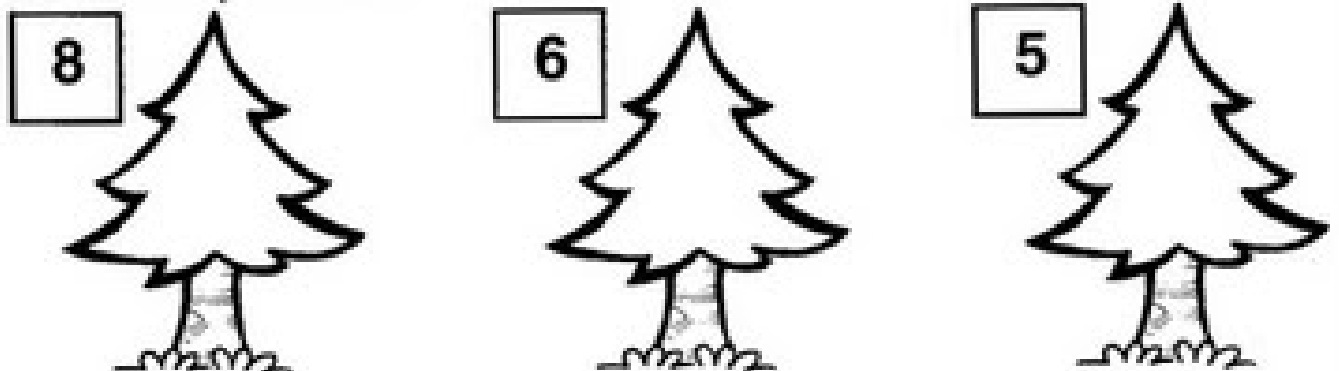

**NATAL É TEMPO DE AMOR E PAZ.
NO NATAL VIVEMOS A ALEGRIA
DE VIVER EM CRISTO.**



- Encontrar no caça-palavras abaixo todas as palavras referentes ao Natal.

A	M	O	R	A	B	C	S	I	N	O	D	E
F	A	L	E	G	R	I	A	G	H	W	J	K
L	M	N	O	P	Q	P	C	R	I	S	T	O
E	S	T	R	E	L	A	R	S	V	E	L	A
T	U	V	X	Z	A	Z	B	C	D	L	E	F
G	H	P	R	E	S	E	N	T	E	S	I	J

- 1 - amor
- 2 - paz
- 3 - sino
- 4 - alegria

- 5 - Cristo
- 6 - estrela
- 7 - vela
- 8 - presentes

Jogo da Memória

(COM PALAVRAS DA MÚSICA)

- Xerocar ou mimeografar 2 vezes as peças do jogo e depois colar cartolina atrás para reforçar.
- Encontrar as palavras que são iguais.

 NATAL	 PRESENTE
 CORAÇÃO	 LUZ
 JESUS	 MUNDO
 PAZ	 AMIZADE
 ALEGRIA	 ESTRELA

QUADRINHA DA MÚSICA

FELIZ NATAL,
TUDO DE BOM,
MUITA SAÚDE E
FELICIDADE.
UM ANO NOVO
CHEIO DE PAZ,
CARINHO E
MUITA AMIZADE.



Circular na quadrinha acima as palavras:

NATAL
SAÚDE

AMIZADE
FELICIDADE

PAZ
CARINHO

Completar:

PALAVRA	Nº DE VOGAIS	Nº DE LETRAS
NATAL		
PAZ		
CARINHO		
AMIZADE		

*"Coloquei meu sapatinho,
na janela do quintal...
Papai Noel chegou,
Com presente de Natal..."*

Encontre a inicial do seu
nome e pinte a "meia"
correspondente.

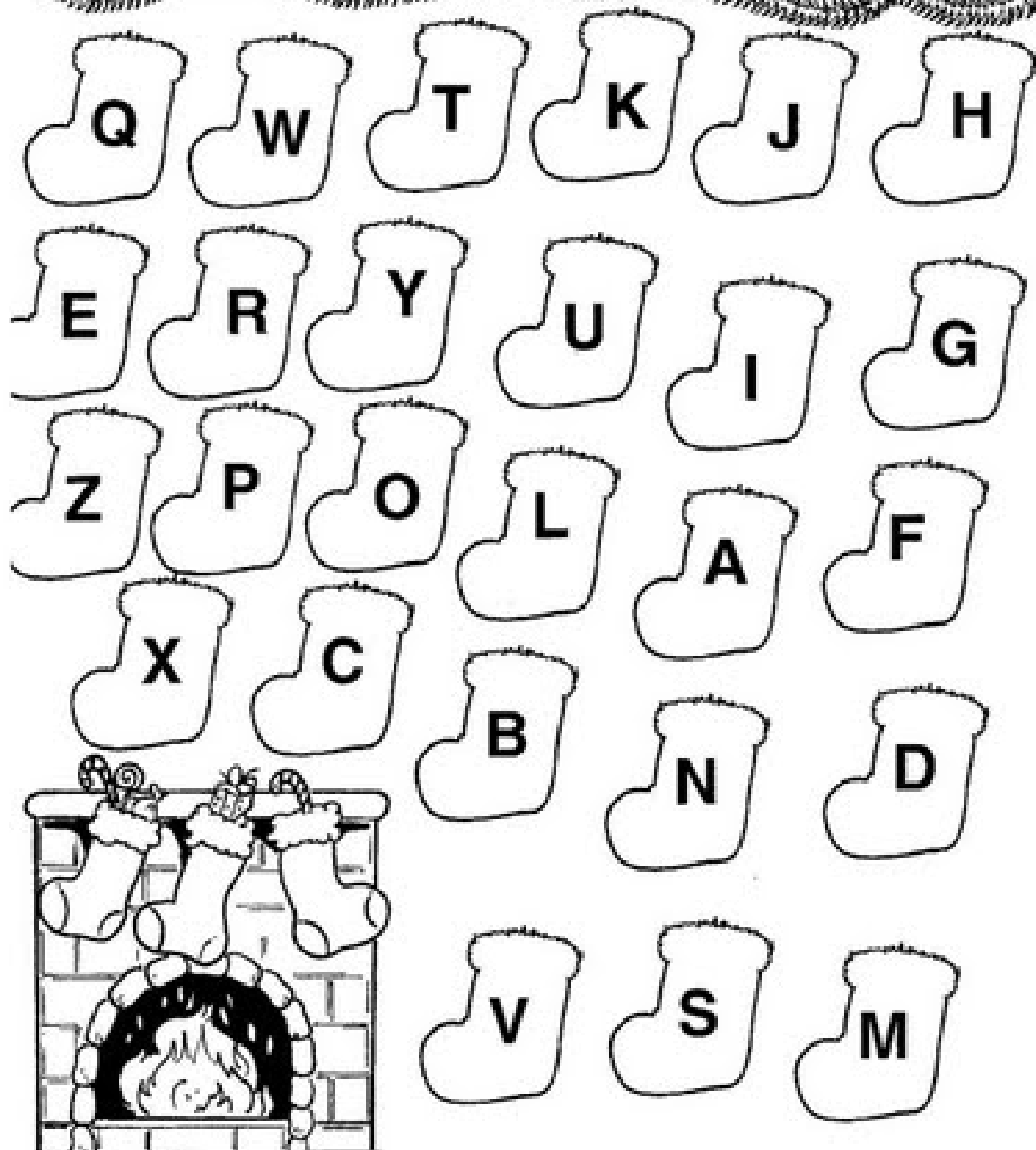

Está chegando o Natal! Pinte as árvores que foram enfeitadas do mesmo modo.



Usando pedacinhos de papel colorido, enfeite a árvore que não foi decorada.

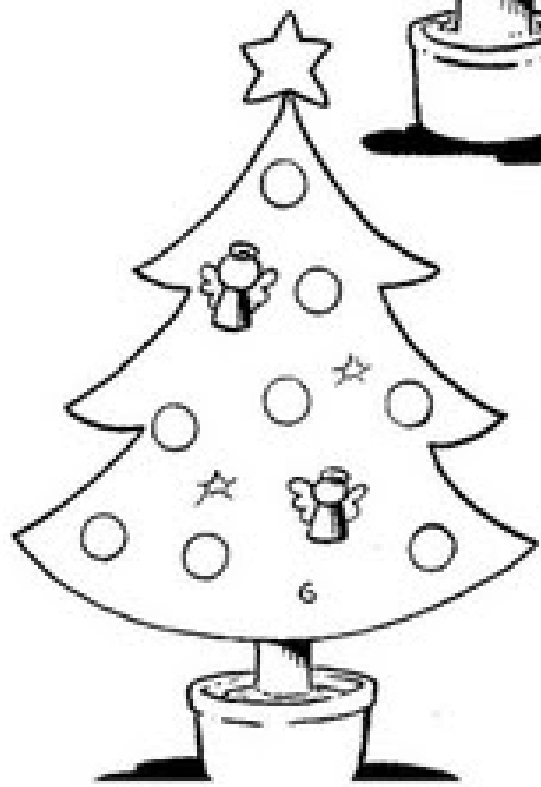
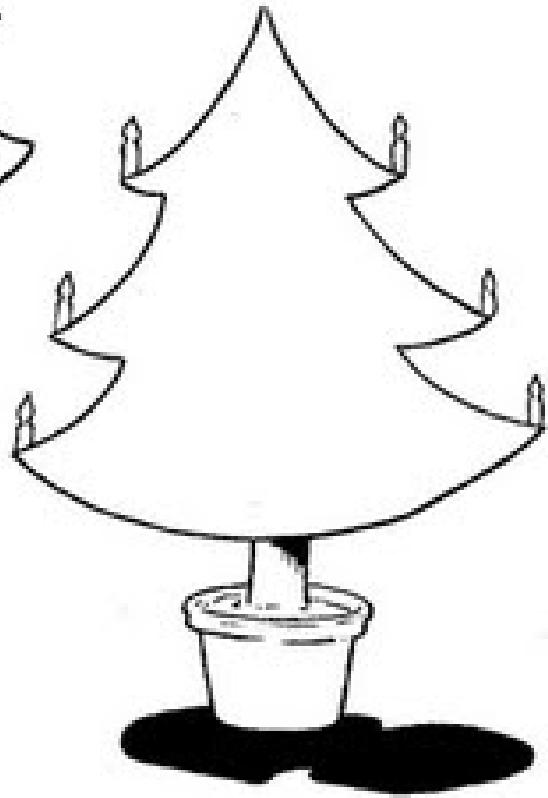
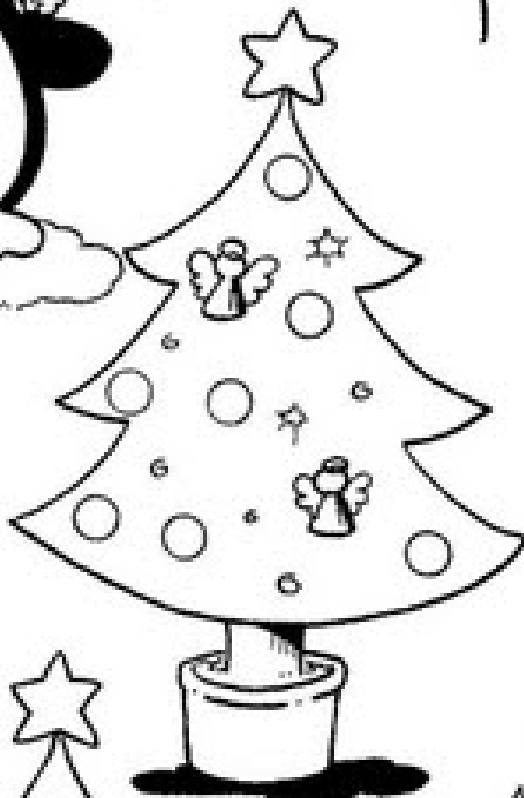

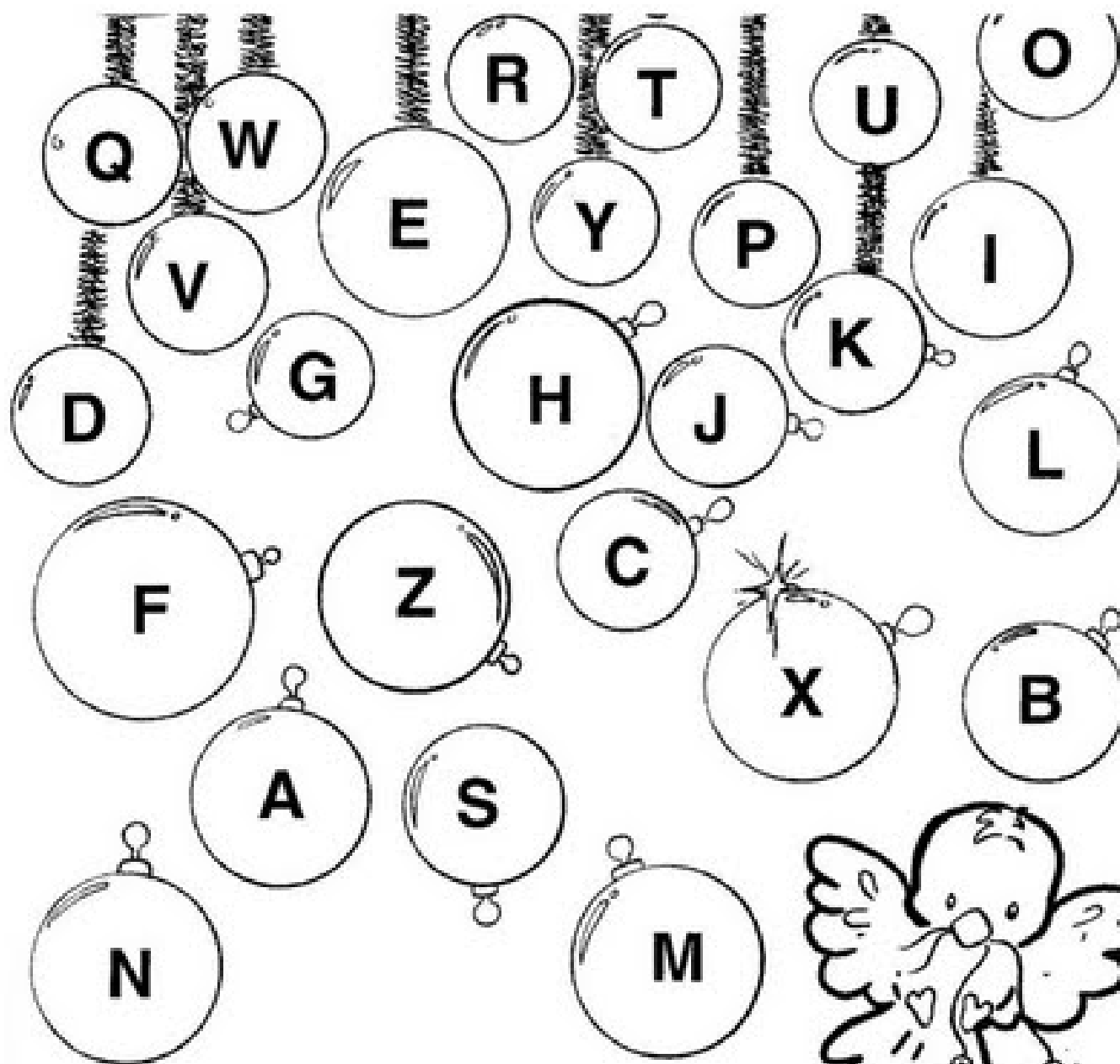

É Natal! O Menino Jesus nasceu!



Encontre a letrinha inicial do seu nome e pinte o enfeite de Natal correspondente.

Use o lápis de cera vermelho.

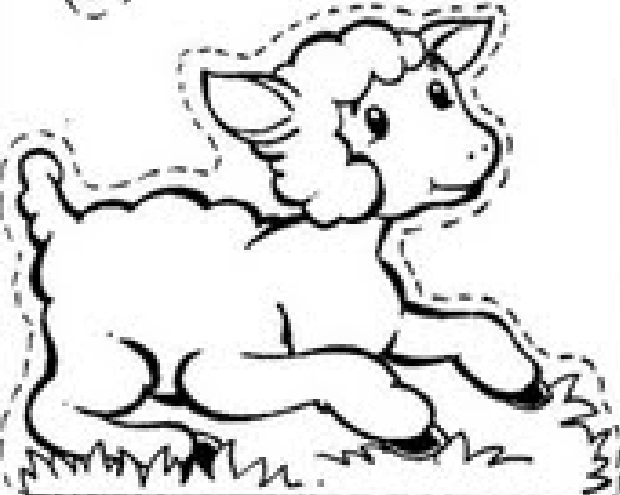
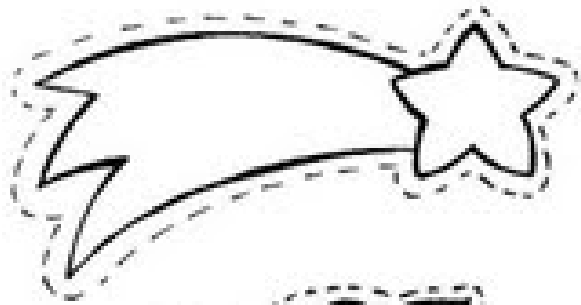

ANIMAIS

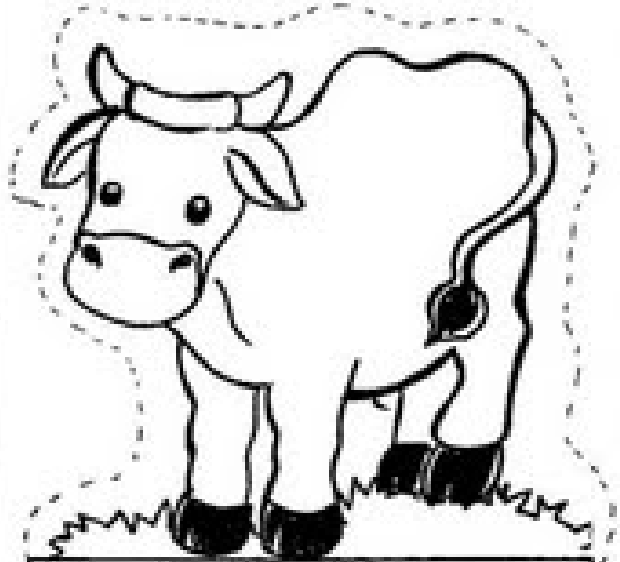

ANIMAIS

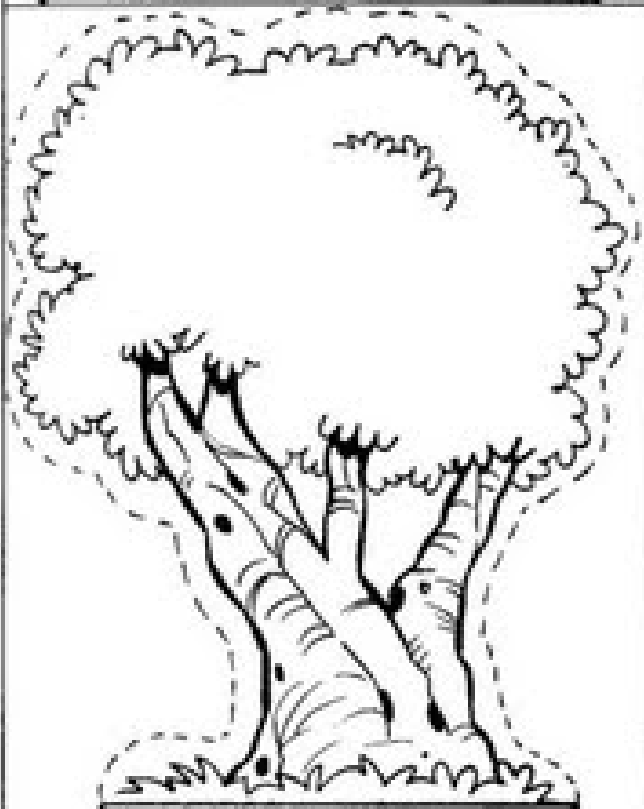

ÁRVORE

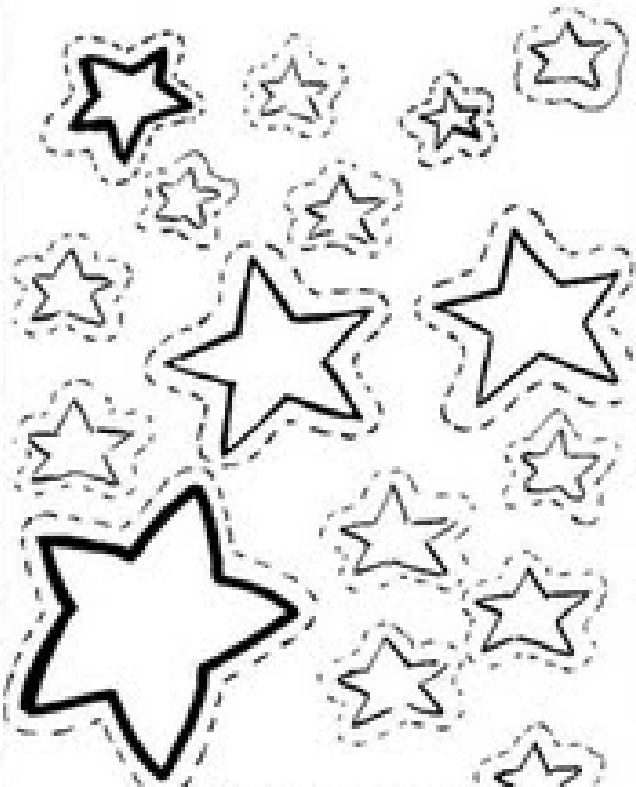

ESTRELAS



REI MAGO



REI MAGO



REI MAGO



PASTORES

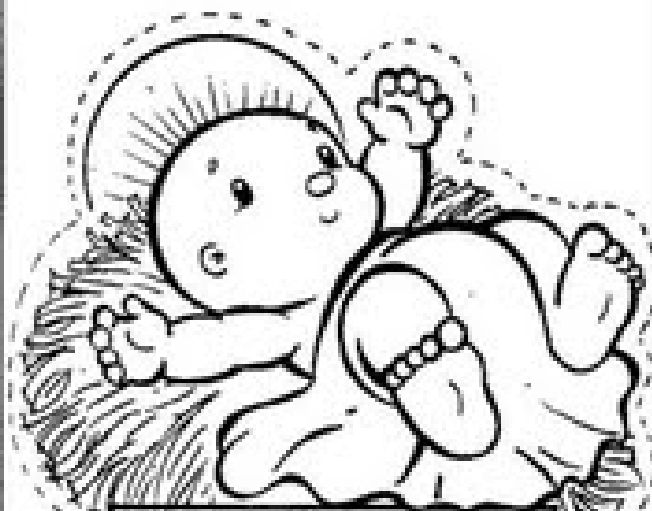

MENINO JESUS



JOSÉ



MARIA



ANJO GABRIEL

Vamos montar um lindo presépio?

Material: Cola, tesoura, canetinhas coloridas ou lápis de cor, papelão e uma grande caixa de sapato sem tampa.

Desenvolvimento:

- ✓ De acordo com a figura (1), corte as laterais da caixa.
- ✓ Cubra o interior da caixa usando papel preto nas laterais e no fundo e papel verde na parte inferior. (2)
- ✓ Cole estrelinhas de papel laminado onde já foi colado o papel preto. (3)
- ✓ Usando papel crepom verde, represente a grama cobrindo parte da parte inferior da caixa. (4)
- ✓ Cole os personagens das páginas seguintes em um papel mais firme e pinte-os. Depois, recorte-os e dobre-os nos locais indicados. (5)
- ✓ Agora é só colar os personagens na caixa de acordo com o modelo. (6)

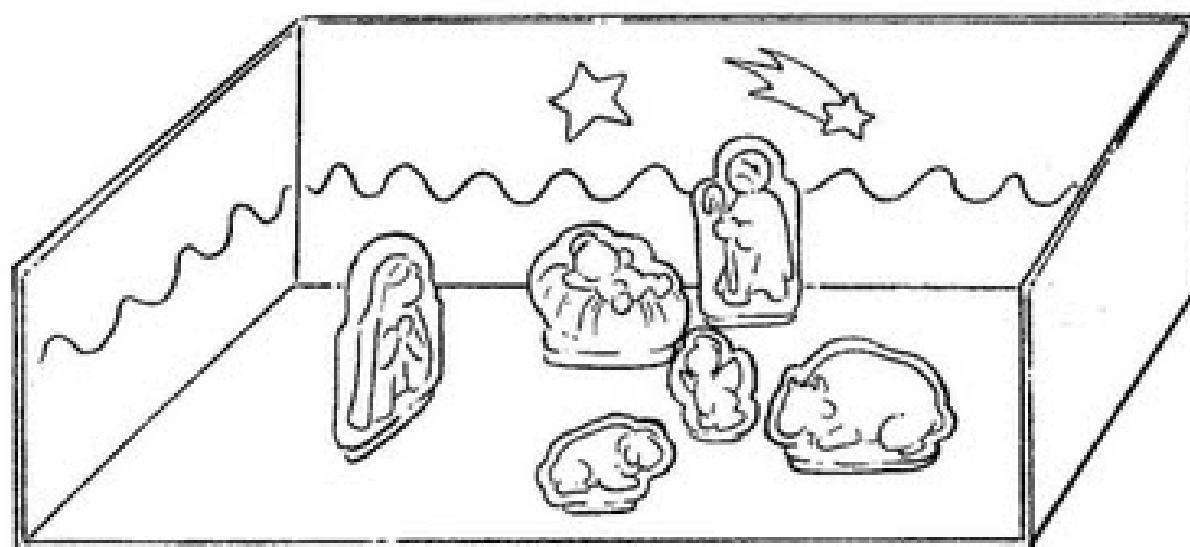



Vamos montar uma árvore de
Natal em nossa sala de aula?

Você e seus coleguinhas
podem trazer enfeites e
caixas embrulhadas com
papel de presente.

Vai ser muito divertido!

• para as meninas



• para os meninos

